

平成 29 年度

# 八千代市上下水道事業年報

平成 29 年 4 月 1 日 - 平成 30 年 3 月 31 日

八千代市上下水道局

## 第1章 機構・組織

### I 機構・組織

1 組織図	1
2 職員構成	2
3 事務分掌	3
4 職員給与費等の状況	6
5 職員数の変遷	7

## 第2章 水道事業編

### I 経緯

1 沿革	9
2 年表	10
3 水道拡張事業の経過	13

### II 施設概要

浄・給水場位置図	15
1 浄水場等施設の概要	16
(1) 八千代台浄水場	16
(2) 勝田台浄水場	18
(3) 米本浄水場	19
(4) 高津浄水場	21
(5) 村上給水場	23
(6) 睦浄水場	24
(7) 萱田浄水場	26
2 電力の使用状況	28
3 薬品の使用状況	29
4 導・送・配水管口径別拡張及び改良延長	30
5 管路延長	32
6 消火栓の状況	32
7 導・配水管等の維持管理状況	33

### III 業務概要

1 業務量	35
2 給水普及状況	36
3 年度別給水量の状況	37
4 浄・給水場別給水量	38

5 月別取水量及び受水量	39
6 1日最大給水量の時間変化	39
7 給水量分析表	40
8 受水費の状況	41
9 給水装置工事申請状況	42
10 水道メータの取付状況	42
11 水質検査結果	44
(1) 原水水質検査結果	44
(2) 給水栓水水質検査結果	46

### IV 水道料金等

1 水道料金の変遷	49
2 用途別水道料金の状況	54
3 使用水量段階別集計表	56
4 水道料金払込方法別契約件数	58
5 水道料金払込方法別年間入金件数	58
6 水道料金収納率	58
7 給水申込納付金	59
8 給水装置工事等の手数料	60
9 水道施設整備費	62

### V 財務

1 予算・決算対比表	63
2 比較損益計算書	64
3 資本的収支の状況	65
4 比較貸借対照表	66
(1) 資産の部	66
(2) 負債・資本の部	67
5 固定資産明細	68
6 企業債明細書	69
7 給水原価構成の推移	73
8 経営分析	74

### VI 災害対策

1 非常時給水拠点施設	81
2 応急給水用機材	82

### 第3章 公共下水道事業編

#### I 経緯・計画

- 1 沿革 .....83
- 2 年表 .....84
- 3 公共下水道事業計画の経過 .....86
  - (1) 都市計画決定 .....86
  - (2) 事業認可・計画 .....87
- 4 整備計画と整備状況 .....88
  - (1) 都市計画と公共下水道 .....88
  - (2) 公共下水道の計画概要 .....88
  - (3) 公共下水道の整備計画及び整備状況 .....89

#### II 施設概要

- ポンプ場及び汚水幹線 .....91
- 1 ポンプ場の概要 .....92
  - (1) 村上第2汚水中継ポンプ場 .....92
  - (2) 北部中継ポンプ場 .....93
- 2 ポンプ場の処理状況 .....94
- 3 電力の使用状況 .....95
- 4 管路施設の維持管理状況 .....96
  - (1) 汚水管渠 .....96
  - (2) 雨水管渠 .....97

#### III 業務概要

- 1 業務量 .....99
- 2 下水道普及率の推移 .....100
- 3 水洗便所改造資金貸付制度 .....101
- 4 排水設備工事受付状況 .....101
- 5 事業場排水指導 .....102
- 6 印旛沼流域下水道負担金 .....103

#### IV 下水道使用料等

- 1 下水道使用料体系 .....105
- 2 下水道使用料の変遷 .....106
- 3 使用水量段階別集計表 .....108
- 4 下水道使用料の収納率 .....110
- 5 受益者負担金 .....111

- 6 排水設備工事等の手数料 .....111

#### V 財務

- 1 予算・決算対比表 .....113
- 2 比較損益計算書 .....114
- 3 資本的収支の状況 .....115
- 4 比較貸借対照表 .....116
  - (1) 資産の部 .....116
  - (2) 負債・資本の部 .....117
- 5 固定資産明細 .....118
- 6 企業債明細書 .....119
- 7 他会計借入金明細書 .....122
- 8 処理原価構成の推移 .....123
- 9 経営分析 .....124

# 第1章 機構・組織

# I 機 構 · 組 織

1 組織図 (平成30年3月31日現在)

職員総数 62(24) 人

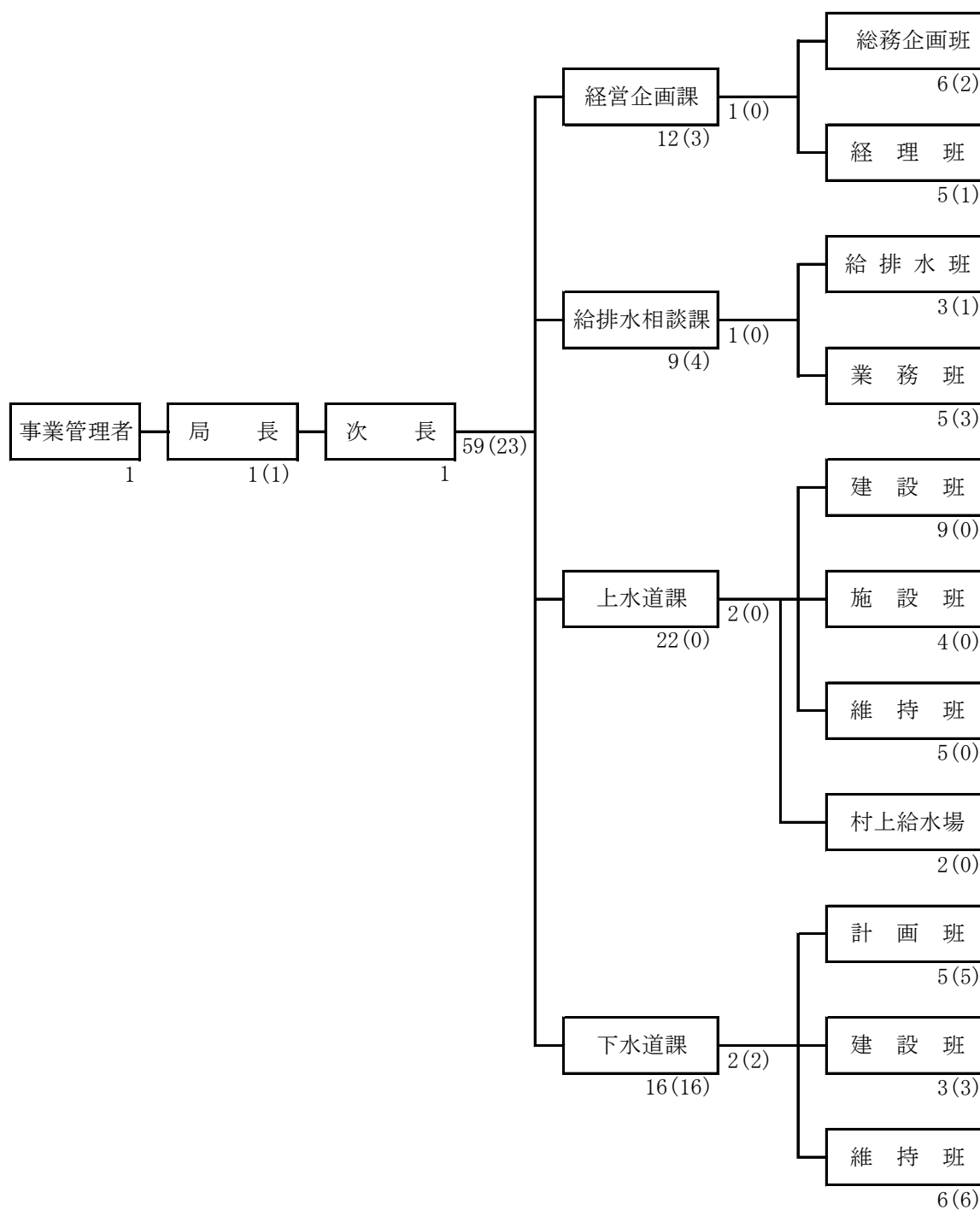

- (注1) 職員総数は水道事業会計及び公共下水道事業会計から支弁される職員数。  
( ) は公共下水道事業会計から支弁される職員数で内数。
- (注2) 短時間勤務職員は除く。
- (注3) 課の人数は、課長・主幹を含む。
- (注4) 平成28年4月1日に組織改正

## 2 職員構成

(1) 事業別職員配置状況（平成30年3月31日現在）

（単位：人）

区分	所属	合計	事業 管理者	局 長	次 長	経営 企画課	給排水 相談課		給 排水 班	業 務 班	上 水 道 課	上 水 道 課				下 水 道 課	下 水 道 課			
							総務 企画班	経 理 班				建設 班	施設 班	維持 班	村 上 給 水 場		計 画 班	建 設 班	維 持 班	
総合計		62	1	1	1	12	6	5	9	3	5	22	9	4	5	2	16	5	3	6
事業管理者		1	1																	
水道事業	局長																			
	次長	1			1															
	課長	3				1			1			1								
	場長	(1)										(1)								
	主幹	1										1								
	副主幹	5				1	1		1	1	3	1		1	1					
	技能副主幹																			
	主査	3				1		1	2	1	1									
	技能主査	1										1				1				
	労務主査																			
	主査補	3				1	1					2	1	1						
	主任主事	3				2	2					1		1						
	主任技師	4										4	1	1	2					
	主任技能士																			
	主任労務士																			
主事	7				3		3	1	1		3	2		1						
技師	6										6	4	1	1						
技能士																				
水道事業計		37			1	9	4	4	5	2	2	22	9	4	5	2				
公共下水道事業	局長	1		1																
	次長																			
	課長	1															1			
	主幹	1															1			
	副主幹																			
	技能副主幹																			
	主査	4				1	1										3	1	1	1
	技能主査																			
	労務主査	1																1		1
	主査補	2				1	1											1	1	
	主任主事	4				1		1	1	1								2	1	1
	主任技師	1																1		1
	主任技能士	1																1		1
主任労務士																				
主事	6							3	1	2							3	2		1
技師	2																2		2	
技能士																				
公共下水道事業計		24		1		3	2	1	4	1	3						16	5	3	6

(注1) 事業管理者の給与等は水道事業会計と公共下水道事業会計の双方で負担している。

(注2) 短時間勤務職員は除く。

(注3) 水道事業の場長は上水道課長と兼ねる。

### 3 事務分掌

課 名	事 務
経営企画課	<ol style="list-style-type: none"> <li>1 事業経営の基本計画の策定及び総合調整に関すること。</li> <li>2 事業に係る調査及び統計に関すること。</li> <li>3 事業経営の分析及び改善に関すること。</li> <li>4 局内の連絡調整に関すること。</li> <li>5 組織及び職制に関すること。</li> <li>6 条例，管理規程等の制定改廃の審査及び公示に関すること。</li> <li>7 予算の編成，統制及び執行管理に関すること。</li> <li>8 普通財産の取得，管理及び処分に関すること。</li> <li>9 庁舎内外の維持管理に関すること。</li> <li>10 広報広聴に関すること。</li> <li>11 上下水道事業運営審議会に関すること。</li> <li>12 文書事務の総括に関すること。</li> <li>13 公印の管守に関すること。</li> <li>14 職員の人事，給与，服務，福利厚生及び研修に関すること。</li> <li>15 職員の労働安全衛生に関すること。</li> <li>16 職員労働組合に関すること。</li> <li>17 職員の公務災害補償に関すること。</li> <li>18 工事請負，物品購入等の入札及び契約に関すること。</li> <li>19 工事の検査に関すること。</li> <li>20 課の備品，車両，機械器具等の維持管理に関すること。</li> <li>21 現金，有価証券及び物品の出納及び保管に関すること。</li> <li>22 出納取扱金融機関及び収納取扱金融機関に関すること。</li> <li>23 会計書類の審査及び保管に関すること。</li> <li>24 固定資産の取得及び処分の統括に関すること。</li> <li>25 固定資産台帳の整備に関すること</li> <li>26 資金の計画及び運用に関すること。</li> <li>27 業務状況の報告に関すること。</li> <li>28 計理状況の報告及び出納検査に関すること。</li> <li>29 たな卸資産の管理に関すること。</li> <li>30 決算の調整に関すること。</li> <li>31 庶務に関すること。</li> </ol>
給排水相談課	<ol style="list-style-type: none"> <li>1 給水装置工事及び排水設備等工事の受付に関すること。</li> <li>2 給水装置工事及び排水設備等工事の設計審査に関すること。</li> <li>3 開発行為等に係る給排水の調整協議及び指導に関すること。</li> <li>4 指定給水装置工事業業者及び給水装置工事主任技術者に関すること。</li> <li>5 指定排水設備工事業業者及び下水道排水設備工事責任技術者に関すること。</li> <li>6 宅地内の漏水調査及び防止に関すること。</li> <li>7 給水装置及び排水設備等に係る器具及び材料に関すること。</li> <li>8 給水装置工事及び排水設備等工事に係る道路占用に関すること。</li> <li>9 給水装置工事及び排水設備等工事の施行及び検査に関すること。</li> </ol>



課 名	事 務
給排水相談課	<ul style="list-style-type: none"> <li>10 水道メータの交換に関する事。</li> <li>11 水道メータの出納及び保管に関する事。</li> <li>12 受贈水道メータ等の收受に関する事。</li> <li>13 給水装置台帳及び排水設備等台帳の管理に関する事。</li> <li>14 課の備品、車両、機械器具等の維持管理に関する事。</li> <li>15 給水開始、中止、廃止等の受付に関する事。</li> <li>16 使用水量及び排除汚水量の計量及び調定に関する事。</li> <li>17 水道料金及び下水道使用料の徴収に関する事。</li> <li>18 水道料金及び下水道使用料の滞納整理に関する事。</li> <li>19 給水停止に関する事。</li> <li>20 水道料金、下水道使用料、手数料等の不納欠損処分に関する事。</li> <li>21 検針及び収納事務並びに支出事務の委託に関する事。</li> <li>22 排水設備等の普及促進に関する事。</li> <li>23 水洗便所改造資金の貸付けに関する事。</li> <li>24 水道施設整備費に関する事</li> <li>25 受益者負担金に関する事。</li> <li>26 流域下水道に係る維持管理費負担金に関する事。</li> <li>27 庶務に関する事。</li> </ul>
上水道課	<ul style="list-style-type: none"> <li>1 水道事業の計画に関する事。</li> <li>2 水道施設工事の設計、施行及び監督に関する事。</li> <li>3 水道施設の工事及び維持管理に伴う補償に関する事。</li> <li>4 水道施設の工事及び維持管理に係る道路占用に関する事。</li> <li>5 開発行為等に係る水道施設の指導及び設計審査に関する事。</li> <li>6 配水管等の受贈に関する事。</li> <li>7 上下水道施設管理マッピングシステムに関する事。</li> <li>8 水道施設の補修及び維持管理に関する事。</li> <li>9 浄水場及び給水場の運用及び維持管理の統括に関する事。</li> <li>10 濁水対策に関する事。</li> <li>11 水質検査に関する事。</li> <li>12 水質管理の統括に関する事。</li> <li>13 漏水の調査及び防止に関する事。</li> <li>14 濁り水の対策に関する事。</li> <li>15 維持管理に係る委託業務の監督に関する事。</li> <li>16 災害等緊急時対策用資材の需給計画、出納及び保管に関する事。</li> <li>17 課の備品、車両、機械器具等の維持管理に関する事。</li> <li>18 庶務に関する事。</li> </ul>
村上給水場	<ul style="list-style-type: none"> <li>1 浄水場及び給水場の機器の運転操作及び維持管理に関する事。</li> <li>2 浄水場及び給水場の機器の運転、点検及び配水量の記録に関する事。</li> <li>3 水質管理に関する事。</li> <li>4 浄水場及び給水場の運転管理に係る委託業務の監督に関する事。</li> </ul>

課 名	事 務
下 水 道 課	<ol style="list-style-type: none"> <li>1 下水道事業の計画に関する事。</li> <li>2 下水道施設工事の設計，施行及び監督に関する事。</li> <li>3 下水道施設の工事及び維持管理に伴う補償に関する事。</li> <li>4 下水道施設の工事及び維持管理に係る道路占用に関する事。</li> <li>5 開発行為等に係る下水道施設の指導に関する事。</li> <li>6 下水道施設の運用及び維持管理に関する事。</li> <li>7 流域下水道事業の計画及び建設に係る調整協議に関する事。</li> <li>8 下水道台帳の整理保管に関する事。</li> <li>9 公共下水道区域内の公共下水道の接続等に関する事。</li> <li>10 下水道施設用地の取得及び登記に関する事。</li> <li>11 排水規制等に関する事。</li> <li>12 下水道施設の受贈に関する事。</li> <li>13 不明水の調査に関する事。</li> <li>14 維持管理に係る委託業務の監督に関する事。</li> <li>15 災害等緊急時対策用資材の需給計画，出納及び保管に関する事。</li> <li>16 課の備品，車両，機械器具等の維持管理に関する事。</li> <li>17 庶務に関する事。</li> </ol>

#### 4 職員給与費等の状況

##### ○水道事業

(単位：円，%)

項目	平成27年度	平成28年度	平成29年度	
給料 A	153,611,402	156,090,836	146,564,936	
手当	管理職手当	3,605,112	3,614,076	3,020,124
	扶養手当	3,617,000	4,126,000	3,840,000
	地域手当	16,156,004	16,436,712	15,441,392
	住居手当	3,108,800	3,680,514	3,722,927
	通勤手当	4,102,562	4,617,010	3,258,856
	特殊勤務手当	282,200	293,725	227,600
	時間外勤務手当	9,290,930	7,620,749	7,951,134
	期末手当	39,165,258	41,017,351	37,671,913
	勤勉手当	21,635,001	24,119,907	23,327,290
	児童手当	3,215,000	3,245,000	2,835,000
	計 B	104,177,867	108,771,044	101,296,236
法定福利費	47,861,017	50,090,397	49,575,332	
退職手当組合負担金	38,001,430	38,001,430	38,001,430	
計	343,651,716	352,953,707	335,437,934	
職員数(人) C	45	45	42	
職員1人当たり給与費 (A+B) / C	5,728,650	5,885,820	5,901,456	
職員平均年齢(歳)	38.0	38.9	39.5	
水道事業平均勤続年数(年)	7.6	7.7	7.0	

##### ○公共下水道事業

(単位：円，%)

項目	平成27年度	平成28年度	平成29年度	
給料 A	98,266,142	93,871,738	86,300,888	
手当	管理職手当	1,935,480	1,816,680	1,950,120
	扶養手当	1,940,200	1,675,404	1,175,000
	地域手当	10,374,016	9,871,694	9,096,181
	住居手当	1,694,700	1,859,400	2,031,200
	通勤手当	2,070,452	2,232,335	2,622,360
	特殊勤務手当	252,975	194,050	164,550
	時間外勤務手当	12,361,242	10,239,908	11,706,950
	期末手当	24,201,321	23,036,414	21,398,373
	勤勉手当	14,515,279	14,745,555	14,789,204
	児童手当	1,100,000	945,000	900,000
	計 B	70,445,665	66,616,440	65,833,938
法定福利費	30,245,206	30,260,300	30,285,348	
退職手当組合負担金	21,933,324	21,933,324	21,933,324	
計	220,890,337	212,681,802	204,353,498	
職員数(人) E	28	28	26	
職員1人当たり給与費 (A+B) / E	6,025,422	5,731,721	5,851,339	
職員平均年齢(歳)	41.4	41.3	38.6	
公共下水道事業平均勤続年数(年)	7.1	6.4	7.6	

(注1) 職員数、給与費等は短時間勤務職員を含み、職員平均年齢及び平均勤続年数は含まない。

(注2) 手当に賞与引当金繰入額として、水道事業：15,621,057円、公共下水道事業：7,796,114円を含む。

(注3) 法定福利費に法定福利費引当金繰入額として、水道事業：2,844,962円、公共下水道事業：1,431,950円を含む。

5 職員数の変遷

(単位：人)

年度	職 特別職	一 般 職		小 計	短時間勤務職員		検針員	集金員	その他	小 計	臨 時 員	合 計
		事 務	技 術		事 務	技 術						
昭和43		9	12	21			2			2		23
44		15	12	27			2	3		5	1	33
45		17	15	32			3	1	2	6		38
46		26	14	40			4			4		44
47		34	24	58								58
48		35	27	62								62
49		35	30	65								65
50		37	33	70								70
51		34	39	73							2	75
52		27	39	66								66
53	1	24	40	65								65
54	1	20	44	65								65
55	1	20	44	65								65
56	1	19	44	64								64
57	1	21	43	65								65
58		21	43	64								64
59		20	43	63								63
60		20	43	63								63
61		20	43	63								63
62		18	42	60								60
63	1	18	42	61								61
平成元	1	19	42	62								62
2	1	18	43	62								62
3	1	18	42	61								61
4	1	18	41	60								60
5	1	18	43	62								62
6	1	17	44	62								62
7	1	18	43	62								62
8	1	19	44	64								64
9	1	20	45	66								66
10	1	19	44	64								64
11	1	16	46	63								63
12	1	15	47	63								63
13	1	18	43	62								62
14	1	17	42	60								60
15	1	17	42	60								60
16	1	17	40	58	1					1		59
17	1	19	31	51	1	1				2		53
18	1	39	36	76		4				4		80
19	1	27	43	71	2	2				4		75
20	水 道	1	18	25	44	1	2			3		47
	下水道		8	16	24		2			2		26
21	水 道	1	18	23	42	1	2			3		45
	下水道		10	14	24		1			1		25
22	水 道	1	21	21	43	1	3			4	4	51
	下水道		9	17	26							26
23	水 道	1	21	21	43	1	3			4	4	51
	下水道		10	16	26							26
24	水 道	1	22	20	43	1	2			3	2	48
	下水道		10	16	26		1			1		27
25	水 道	1	22	17	40	1	3			4	3	47
	下水道		10	14	24		1			1		25
26	水 道	1	21	20	42		3			3	3	48
	下水道		10	13	23	1	2			3		26
27	水 道	1	20	20	41		4			4	2	47
	下水道		11	13	24	1	3			4	1	29
28	水 道	1	19	21	41		4			4	1	46
	下水道		12	12	24	1	3			4	1	29
29	水 道	1	18	19	38		4			4	2	44
	下水道		13	11	24		2			2	1	27

(注1) 各年度末における職員数を表す。

(注2) 特別職の事業管理者の給与等は水道事業会計と公共下水道事業会計の双方で負担している。

(注3) 平成18年4月1日より公共下水道事業と統合。



## 第2章 水道事業編

I 經 緯

## 1 沿 革

本市の水道事業は、地下水を水源として昭和40年3月26日に認可を取得し、昭和40年度から昭和42年度までの3か年継続事業として整備を実施し、昭和42年4月1日から中央浄水場の一部完成により供用を開始しました。

その後、人口急増に合わせ、昭和42年度から第1次拡張事業を、昭和46年度から第2次拡張事業を推進し、八千代台、勝田台、米本、高津の各浄水場を整備してきました。

第1次拡張事業では、千葉県住宅供給公社が昭和31年から経営してきた八千代台地区上水道を統合するとともに、勝田台団地内に浄水場を新設しました。また、第2次拡張事業では、昭和45年度に設置した米本地区上水道を統合するとともに、高津団地内に浄水場を新設し、計画給水人口を100,000人、一日最大給水量を40,000 $\text{m}^3$ としました。

拡張事業では、千葉県による地下水の採取規制の検討がされ、将来の水需要の増加を考慮した安定給水対策が急務となり、北千葉広域水道企業団による用水供給事業が発足しました。

この企業団の発足に伴い、昭和48年度から第3次拡張事業に着手し、睦浄水場、村上給水場、萱田給水場を整備しました。その後、東葉高速鉄道が開通したことにより人口の増加が予想されたことから、平成9年3月31日に第3次拡張事業の変更認可を取得し、目標年次を平成19年度と定め、給水人口を205,100人、一日最大給水量81,800 $\text{m}^3$ とする第3次拡張変更事業に着手しました。

しかし、近年における給水量の伸びの鈍化や、北千葉広域水道企業団との受水に関する覚書の変更等に伴い、平成16年度に給水計画を見直し、平成17年度に給水計画及び目標年次を平成26年度と定め、給水人口を199,800人、一日最大給水量を72,800 $\text{m}^3$ とする変更認可を取得しました。第3次拡張変更事業の主な内容としては、水道事業経営の効率化を図るため、中央浄水場の統廃合を目的に、萱田給水場にろ過装置を築造し、平成18年度から萱田浄水場として運用しています。平成23年度には取水地点変更の認可を取得し、一日最大給水量を68,900 $\text{m}^3$ に変更しました。

近年は、拡張から改良の時代へと移ってきています。現在、配水管改良事業も進めており、石綿セメント管更新事業では、安定給水を図るため、残存している石綿セメント管を耐震性等に優れたダクタイル鋳鉄管に布設替えを実施しています。また、老朽化した各浄水場、給水場の改良を計画的に行うこととして、勝田台浄水場施設改良工事を2か年継続事業で行い、平成20年度に完了し、さらに西八千代北部地区への給水区域の拡大等を図るため、睦浄水場施設改良工事を3か年継続事業で行い、平成23年度に完了し、米本浄水場施設改良工事を2か年継続事業で行い、平成27年度に完了しました。

その他、睦浄水場と村上給水場を結ぶ、睦系村上給水場線送水管の宮内水管橋の老朽化及び耐震診断の結果を踏まえ、災害時の安定供給を保つため、平成22年度から3か年継続事業として水管橋の架け替え工事を実施しました。また、平成25年1月に災害時における初期応急飲料の給水源として、緊急用貯水槽（容量：100立方メートル）を勝田台中央公園整備地内及び西八千代調理場敷地内に設置しました。



## 2 年 表

昭和39年		水道事業創設準備開始
昭和40年	3月	創設事業認可（千葉県指令第855号）（中央浄水場新設）
	12月	創設事業着工（中央浄水場）
昭和42年	1月	市制施行
	3月	第1次拡張事業認可（厚生省環第517号）（八千代台浄水場買収・勝田台浄水場新設）
	4月	中央浄水場他施設の一部完成に伴い給水を開始（1,580戸） （大和田，高津，大和田新田，旧高津新田地区，村上の一部） 千葉県住宅供給公社が経営していた八千代台地区上水道事業を買収（八千代台浄水場等）
昭和43年	4月	水道事務所開設・企業会計採用
昭和44年	11月	勝田台浄水場給水開始（第1次拡張事業）
昭和45年	8月	米本地区水道事業認可（千葉県指令第1,987号）（米本浄水場新設）
	9月	米本浄水場給水開始
昭和46年	3月	第2次拡張事業認可（厚生省環第329号）（高津浄水場新設・八千代台浄水場拡張・勝田台浄水場拡張）
	4月	地区別料金廃止・水道料金値下げ
	6月	八千代台第1号取水井（移設），第5・6号取水井完成（第1次拡張事業）
	10月	水道事務所から水道局になる 地下水の広域水源調査（八千代市，習志野市，佐倉市，成田市，四街道市，八街市及び酒々井町）
昭和47年	4月	高津浄水場給水開始（第2次拡張事業）
	7月	水道局庁舎完成
昭和48年	3月	北千葉広域水道企業団設立 第3次拡張事業認可（厚生省環第305号）（睦浄水場新設・拡張，村上給水場新設・拡張，萱田給水場新設）
	6月	水道料金隔月検針開始
	7月	1日最大給水量3万m <sup>3</sup> を超える（30,933m <sup>3</sup> /日）
昭和49年	1月	睦浄水場建設開始（第3次拡張事業）
	3月	八千代台第7～9号取水井完成（第2次拡張事業）
	7月	地下水の取水規制が実施される
	9月	八千代台浄水場拡張工事完成（配水池3,040m <sup>3</sup> ，配水ポンプ室，配水ポンプ増設）（第2次拡張事業）
	10月	勝田台浄水場第3号配水池完成（500m <sup>3</sup> ）（第2次拡張事業）
昭和50年	3月	第3次拡張事業認可変更（厚生省環第305号）（佐倉市西志津地区を勝田台地区に編入）
	4月	旧西志津地区に給水開始
昭和51年	4月	高津浄水場無人化 村上給水場給水開始（第3次拡張事業）
	6月	水道料金改定（平均改定率161.0%） 睦浄水場送水開始
昭和52年	4月	水道料金徴収事務の外部委託開始 給水管にHIVPを採用 八千代台高架水槽用地売却
	6月	米本浄水場無人化
昭和53年	4月	中央浄水場，勝田台浄水場無人化
	7月	高津浄水場次亜塩素酸ナトリウム注入設備完成
	8月	睦浄水場第1号受水池完成（10,000m <sup>3</sup> ）
昭和54年	3月	勝田台浄水場次亜塩素酸ナトリウム注入設備完成 米本浄水場次亜塩素酸ナトリウム注入設備完成
	6月	北千葉広域水道企業団からの受水開始

昭和55年	3月	中央浄水場次亜塩素酸ナトリウム注入設備完成
	4月	水道料金改定（平均改定率69.9%） 北千葉広域水道企業団覚書締結（55,400m <sup>3</sup> /日）
昭和57年	3月	北千葉広域水道企業団覚書変更（51,700m <sup>3</sup> /日）
昭和58年	1月	萱田土地区画整理地内（ゆりのき台）配水管布設工事始まる
	3月	新川大橋配水管懸架工事完成
昭和59年	2月	八千代台浄水場次亜塩素酸ナトリウム注入設備完成
	4月	水道料金改定（平均改定率35.4%）
	6月	中央浄水場高架水槽撤去
昭和60年	4月	ダクタイル鋳鉄管（SⅡ形）を採用
昭和61年	10月	給水管に内外面ビニルライニング鋼管を採用
昭和63年	11月	給水管に被覆銅管を採用
	12月	睦浄水場緊急遮断弁設置工事（緊急時安定供給確保対策事業）
平成元年	12月	八千代市水道事業長期基本計画策定
平成 2年	4月	CADシステムを採用
平成 3年	2月	北千葉広域水道企業団覚書変更（41,800m <sup>3</sup> /日）
	4月	財務会計システム採用
平成 4年	6月	給水装置受付業務OA化システム稼動
平成 5年	4月	水道料金収納事務オンラインシステム稼動
平成 6年	3月	高津浄水場マンガンろ過装置完成（第3次拡張事業） 睦浄水場第2号配水池兼受水池完成（10,000m <sup>3</sup> ）（第3次拡張事業） 村上給水場第3号配水池完成（3,280m <sup>3</sup> ）（第3次拡張事業）
平成 6年	4月	萱田給水場給水開始（第3次拡張事業）
平成 7年	1月	阪神・淡路大震災による給水支援のため西宮市に職員4名派遣
	11月	千葉県水道災害相互応援協定締結
平成 8年	2月	勝田台浄水場マンガンろ過装置完成（第3次拡張事業）
	3月	八千代台浄水場マンガンろ過装置完成（第3次拡張事業）
	4月	ハンディー検針システム導入 3階建てまでの直結給水開始
平成10年	2月	高津浄水場配水ポンプ設備改良
	3月	米本浄水場マンガンろ過装置完成（第3次拡張事業）
	4月	㈱八千代市水道サービス設立 ダクタイル鋳鉄管（NS形）を採用
平成11年	11月	マッピングシステム稼動
平成12年	3月	米本浄水場配水ポンプ設備改良
	4月	PE管を採用
平成14年	2月	北千葉広域水道企業団覚書変更（32,800m <sup>3</sup> /日）
	3月	八千代台浄水場配水池改良（3,960m <sup>3</sup> ） 八千代台浄水場電気設備改良
	12月	萱田給水場マンガンろ過装置建設用地買収（3,325.3m <sup>2</sup> ）
平成15年	9月	5階建てまでの直結給水開始
	12月	コンビニエンスストア収納事務委託開始
平成16年	6月	広報紙「八千代水道だより」（のちの「やちよ上下水道だより」）発行開始
平成17年	4月	浄水場運転管理業務の一部を委託
平成18年	3月	萱田給水場除鉄・除マンガンろ過装置完成（第3次拡張事業）

平成18年	4月	公共下水道事業と組織統合し、上下水道局となる 開・閉栓手数料（500円）消火演習立会い手数料（1,000円）を廃止 中央浄水場と萱田給水場を統合し、萱田浄水場と名称変更
	12月	インターネットによる使用開始・停止の受付開始
平成19年	2月	萱田浄水場ステンレス製配水池増設（3,000m <sup>3</sup> ） 萱田浄水場に太陽光発電システムを設置
	4月	増圧直結給水を開始 水道事業のマッピングシステムに公共下水道事業を編入
	7月	新潟県中越沖地震における支援援助に第2次応急復旧隊として職員派遣
	10月	勝田台浄水場改良工事着手
平成20年	12月	西八千代特定土地区画整理事業区域内へ送・配水管布設工事開始 睦浄水場施設改良工事着手
平成21年	3月	勝田台浄水場改良工事完成
	11月	北千葉広域水道企業団覚書変更（32,200m <sup>3</sup> /日）
平成22年	4月	北千葉広域水道企業団覚書変更（28,900m <sup>3</sup> /日）
平成23年	2月	桑納川水管橋完成
	3月	東日本大震災による給水、復旧支援のため八匠水道企業団、香取市に職員派遣
	7月	睦浄水場施設改良工事完成
平成24年	3月	八千代市水道事業第2次長期基本計画策定
	5月	利根川水系でホルムアルデヒドを検出する水質事故が発生し市内約38,000世帯で断水
平成25年	1月	勝田台中央公園整備地内及び西八千代調理場敷地内に緊急用貯水槽設置
	2月	宮内水管橋架替工事完成
平成26年	3月	睦浄水場に太陽光発電システムを設置
	4月	ダクタイル鋳鉄管（GX形・S50形）を採用
	5月	米本浄水場施設改良工事着手
平成28年	3月	八千代市上下水道事業経営戦略策定 米本浄水場施設改良工事完成
平成29年	4月	水道料金改定（行政財産用の廃止） 給水装置工事設計審査・工事検査手数料を改定

### 3 水道拡張事業の経過

事業名	認可年月日	着手年月	竣工年月	事業費(千円)	基本計画			水源の種類別	主要施設の建設
					給水人口(人)	1人1日最大給水量(ℓ)	1日最大給水量(m <sup>3</sup> )		
創設	昭和40年3月26日	昭和40年12月	昭和42年12月	151,833	20,000	250	5,000	地下水	中央浄水場(新設)
第1次拡張	昭和42年3月31日	昭和42年4月	昭和46年3月	218,415	60,000	250	15,000	地下水	八千代台浄水場(買収・拡張) 勝田台浄水場(新設)
米本地区	昭和45年8月31日	昭和45年9月	昭和46年3月	38,758	17,000	350	6,000	地下水	米本浄水場(新設)
第2次拡張	昭和46年3月31日	昭和46年4月	昭和50年3月	884,531	100,000	400	40,000	地下水	高津浄水場(新設) 八千代台浄水場(拡張) 勝田台浄水場(拡張)
第3次拡張	昭和48年3月31日	昭和48年4月	平成9年3月	16,203,682	162,000	500	81,000	地下水受水	睦浄水場(新設・拡張) 村上給水場(新設・拡張) 西志津地区編入(変更認可) 菅田給水場(新設)
第3次拡張(変更)	平成9年3月31日	平成9年4月(平成10年4月)	平成18年3月	3,836,983	205,100	399	81,800	地下水受水	中央浄水場(拡張) (仮称)吉橋給水場 (新設・第2受水地点)
第3次拡張(変更)	平成17年4月1日	平成17年4月	平成27年3月	3,836,983	199,800	364	72,800	地下水受水	中央浄水場(拡張) (仮称)吉橋給水場 (新設・第2受水地点)
第3次拡張(変更)	平成23年4月22日	平成23年4月	平成27年3月	2,213,733	199,800	361	68,900	地下水受水	(変更認可)取水地点変更



## Ⅱ 施 設 概 要

# 浄・給水場位置図

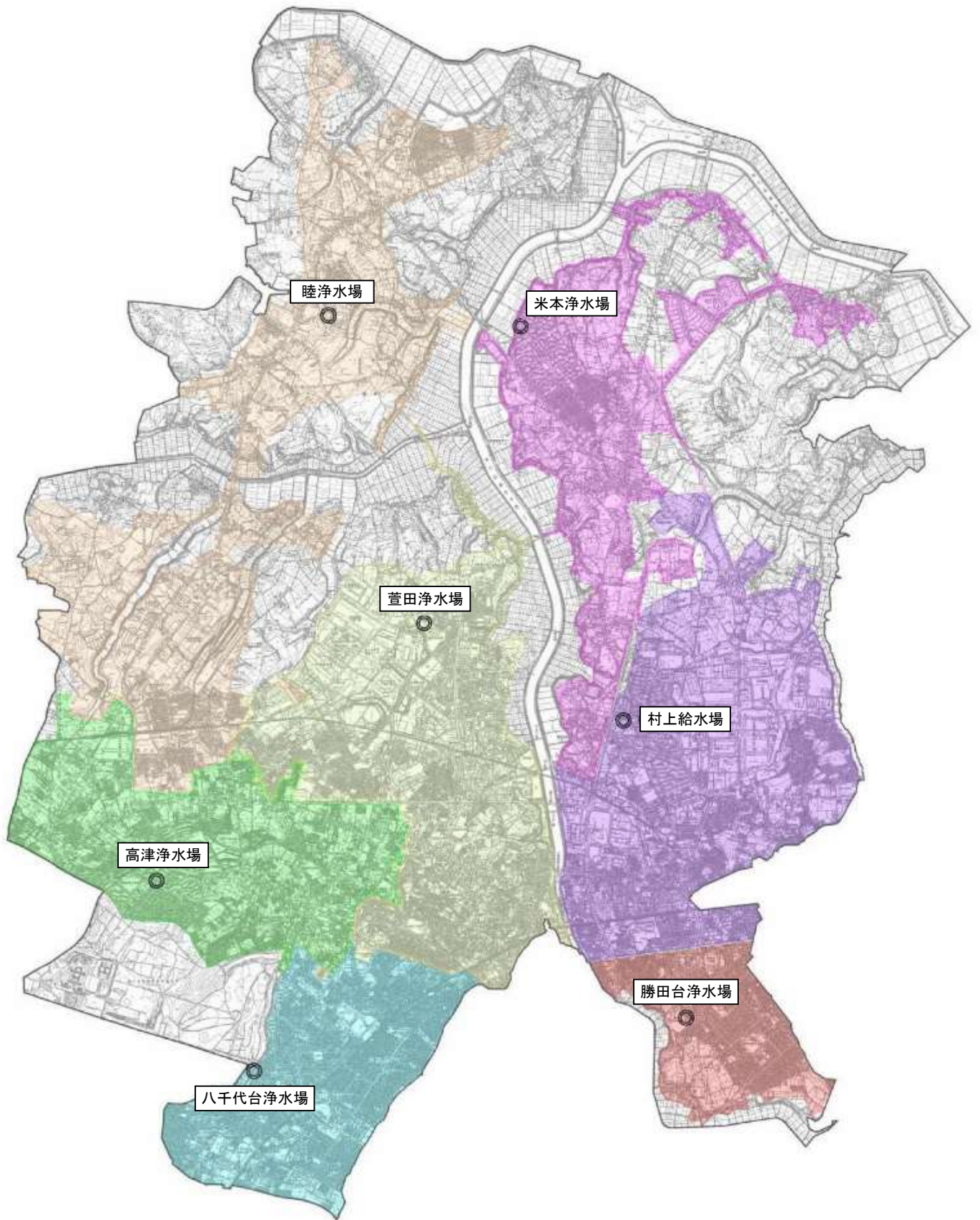

# 1 浄水場等施設の概要

## (1) 八千代台浄水場

所在地：八千代市八千代台西7-2 敷地面積：4,982.09m<sup>2</sup> 供用開始：昭和42年4月1日

給水能力		9,120m <sup>3</sup> /日								
水源		地下水（2号井，3号井は平成15年6月に廃止），一部受水（表流水）								
取水	深井戸	第1号井	取水地点	八千代市八千代台西7-2-5	口径	300mm	深度	170m		
		2(廃)	〃	〃	7-2-11	〃	300	〃	170	
		3(廃)	〃	〃	7-2-15	〃	300	〃	190	
		4	〃	〃	8-473-9	〃	300	〃	220	
		5	〃	八千代市八千代台北10-384-3	〃	300	〃	170		
		6	〃	〃	11-893-1	〃	300	〃	170	
		7	〃	〃	8-770-12	〃	300	〃	163	
		8	〃	八千代市高津新山1489-6	〃	300	〃	161		
		9	〃	八千代市高津東4-1-2	〃	300	〃	160		
施設	取水ポンプ	第1号	吐出口径	125mm	揚水量	1.50m <sup>3</sup> /min	揚程	57.0m	出力	22kW
		2(廃)	〃	100	〃	1.25	〃	37.5	〃	15
		3(廃)	〃	100	〃	1.00	〃	54.0	〃	15
		4	〃	125	〃	1.25	〃	63.0	〃	22
		5	〃	125	〃	1.40	〃	90.0	〃	37
		6	〃	125	〃	1.20	〃	80.0	〃	30
		7	〃	125	〃	1.04	〃	100.0	〃	30
		8	〃	125	〃	1.25	〃	104.0	〃	37
		9	〃	125	〃	1.25	〃	104.0	〃	37
導水施設	導水管	口径 300mm：337.0m			口径 250mm：1,173.0m			口径 200mm：2,664.0m		
		口径 150mm：1,024.7m			合計			5,198.7m		
浄水	塩素注入設備		次亜塩素酸ナトリウム12%溶液注入 注入ポンプ（ダイヤフラム式）525m <sup>3</sup> /min×2台 貯留タンク（ポリエチレン製）5m <sup>3</sup> ×2基							
	ろ過ポンプ	第1号	供用開始	平成8年5月1日						
		2	吐出口径	200mm	吐出量	4.43m <sup>3</sup> /min	揚程	25.0m	出力	30kW
3		〃	200	〃	4.43	〃	25.0	〃	30	
施設	マンガン砂ろ過設備		ステンレス鋼製圧力式密閉型 3基（内1基予備） 内径：3.7m 直線部高：3.0m 総高：5.8m ろ過速度：600m/日 処理水量：6,375m <sup>3</sup> /日×2基=12,750m <sup>3</sup> /日 計画処理水量：14,150m <sup>3</sup> /日 マンガン砂積高：1.6m（17,200/基） 逆洗ポンプ吐出口径：250mm 吐出量：8.6m <sup>3</sup> /min 揚程：15m 出力37kW							
	排水用ろ過機		ステンレス鋼製連続移動床砂ろ過方式 1基 内径：1.4m 高さ：4.2m 処理水量：15.2m <sup>3</sup> /h×1基=15.2m <sup>3</sup> /h ろ過速度：9.9m/h ろ過材：マンガン砂							



浄水施設	ろ過ポンプ井	鉄筋コンクリート (RC) 造 (半地下式) 一体築造 中間壁4池分離 (矩形)								
	排水調整池	ろ過ポンプ井	: 巾	5.8m	長さ	12.5m	水深	4.8m	容量	268.2m <sup>3</sup>
	備	排水調整池	: "	5.8	"	11.5	"	4.8	"	246.7
		逆洗ポンプ井	: "	3.0	"	11.5	"	4.8	"	127.6
		着水井	: "	3.0	"	14.5	"	4.8	"	160.9
配水	配水池	角型プレストレストコンクリート造: 供用開始平成14年3月29日 容量 第1号: 1,155m <sup>3</sup> 第2号: 1,155m <sup>3</sup> 第3号: 1,650m <sup>3</sup> 円形プレストレストコンクリート造 容量 第4号: 3,040m <sup>3</sup> 貯水量合計 7,000m <sup>3</sup> (給水能力の約18時間分)								
		配水ポンプ	第1号	吐出口径	200mm	吐出量	4.00m <sup>3</sup> /min	揚程	40.0m	出力
施設	ポンプ	2	"	200	"	4.00	"	40.0	"	45.0
		3	"	200	"	4.00	"	40.0	"	45.0
		4	"	150	"	2.70	"	38.0	"	45.0
		5	"	150	"	2.17	"	38.0	"	37.0
		6	"	150	"	2.17	"	38.0	"	37.0
		7	"	150	"	2.70	"	38.0	"	45.0
動力設備	契約電力	226kW								
	自家発電設備	交流発電機 500kVA エンジン: ガスタービン441kW (610PS) 単純開放一軸式								
監視設備	簡易テレメーターによる監視									
防犯設備	防犯カメラによる監視・通報装置による警備委託									

※ 給水能力: 浄水場から給水することができる一日最大水量

## (2) 勝田台浄水場

所在地：八千代市勝田台3-2-1 敷地面積：3,188.74m<sup>2</sup> 供用開始：昭和44年11月1日

給水能力		5,250m <sup>3</sup> /日	
水源		地下水,一部受水(表流水)	
取水	深井戸	第1号井	取水地点 八千代市勝田台3-2-1 口径 300mm 深度 290m
		2	〃 〃 4-1-11 〃 300 〃 165
		3	〃 八千代市勝田五反目台690-2 〃 300 〃 160
施設	取ポンプ	第1号	吐出口径 125mm 揚水量 1.33m <sup>3</sup> /min 揚程 50.0m 出力 19kW
		2	〃 125 〃 1.50 〃 44.5 〃 19
		3	〃 125 〃 1.33 〃 55.0 〃 22
導水施設	導水管	口径 300mm : 364.0m 口径 200mm : 497.3m 合計 861.3m	
浄水施設	塩素注入設備		次亜塩素酸ナトリウム12%溶液注入 注入ポンプ(液中バルブレス式) 300ml/min×2台 貯留タンク(ポリエチレン製) 3m <sup>3</sup> ×2基
	ろ過ポンプ	第1号	供用開始 平成8年5月1日
		2	吐出口径 200mm 吐出量 3.65m <sup>3</sup> /min 揚程 22.0m 出力 22kW 〃 200 〃 3.65 〃 22.0 〃 22
	マンガン砂ろ過設備	ステンレス鋼製圧力式密閉型 2基(内1基予備) 内径:3.4m 直線部高:3.0m 総高:5.9m ろ過速度:579m/日 処理水量:5,250m <sup>3</sup> /日×1基=5,250m <sup>3</sup> /日 計画処理水量:5,250m <sup>3</sup> /日 マンガン砂積高:1.6m(14,500l/基) 逆洗ポンプ吐出口径:200mm 吐出量:7.26m <sup>3</sup> /min 揚程:15m 出力30kW	
	排水用ろ過機設備	ステンレス鋼製連続移動床砂ろ過方式 1基 内径:1.4m 高さ:3.9m 処理水量:12.8m <sup>3</sup> /h×1基=12.8m <sup>3</sup> /h ろ過速度:8.3m/h ろ過材:マンガン砂	
	ろ過ポンプ井	鉄筋コンクリート(RC)造(半地下式) 一体築造 中間壁2池分離(矩形) ろ過ポンプ井:巾6.0m 長さ6.0m 水深3.5m 容量126.0m <sup>3</sup>	
排水調整池	排水調整池:巾6.0m 長さ6.9m 水深3.5m 容量132.6m <sup>3</sup>		
配水施設	配水池		ステンレス鋼板製矩形型全溶接造 容量 2,850m <sup>3</sup> ×1池 貯水量合計 2,850m <sup>3</sup> (給水能力の約13時間分)
	配ポンプ	第1号	吐出口径 200mm 吐出量 3.65m <sup>3</sup> /min 揚程 37.0m 出力 37.0kW
		2	〃 200 〃 3.65 〃 37.0 〃 37.0
		3	〃 200 〃 3.65 〃 37.0 〃 37.0
動力設備	契約電力	114kW	
監視設備	簡易テレメーターによる監視		
防犯設備	防犯カメラによる監視		
その他の設備	配水ポンプ緊急停止設備 地震等災害時に配水管からの漏水等で水の流出が多量にあった場合、地震計・配水流量計からの電気信号にて、自動的に配水ポンプを緊急停止させてステンレス製配水池内の水を確保し、緊急貯水槽として応急給水を可能とした設備。		
改良工事の状況	平成19年度～平成20年度に改良工事(ステンレス配水池築造、配水ポンプ等設備等改良、施設等撤去整備工事)を実施		

## (3) 米本浄水場

所在地:八千代市米本1434-2 (米本団地内) 敷地面積:2,233.79㎡ 供用開始:昭和45年9月1日  
 :八千代市米本1434-1 :1,971.40㎡

給水能力		5,000m <sup>3</sup> /日		
水源		地下水(3号井は平成28年2月に廃止),一部受水(表流水)		
取水	深井戸	第1号井	取水地点 八千代市米本根切2338-2 口径 300mm 深度 180m	
		2	〃 〃 〃 300 〃 180	
		3(廃)	〃 八千代市米本砂押台1386-4 〃 300 〃 204	
		4	〃 〃 〃 300 〃 181	
		5	〃 〃 原内2169-3 〃 300 〃 181	
		6	〃 〃 原内2162-46 〃 300 〃 223	
施設	取水ポンプ	第1号	吐出口径 125mm 揚水量 1.524m <sup>3</sup> /min 揚程 67.0m 出力 30kW	
		2	〃 125 〃 1.524 〃 67.0 〃 30	
		3	〃 125 〃 1.524 〃 67.0 〃 30	
		4	〃 125 〃 1.524 〃 67.0 〃 30	
		5	〃 125 〃 1.524 〃 67.0 〃 30	
		6	〃 100 〃 0.800 〃 65.0 〃 19	
導水	導水管	口径 300mm : 127.0m 口径 250mm : 341.0m 口径 200mm : 490.0m 口径 150mm : 787.0m 合計 1,745.0m		
浄水	塩素注入設備			
	次亜塩素酸ナトリウム12%溶液注入 注入ポンプ(一軸偏芯ねじ式) 436m <sup>3</sup> /min×2台(内1台予備) 貯留タンク(ポリエチレン製) 5m <sup>3</sup> ×2基			
	ろ過	ろ過ポンプ	供用開始 平成10年5月11日	
		第1号	吐出口径 200mm 吐出量 4.24m <sup>3</sup> /min 揚程 32.0m 出力 37kW	
	施設	ろ過	2	〃 200 〃 4.24 〃 32.0 〃 37
ろ過		ポンプ井	巾 4.0m 長さ 10.0m 水深 4.0m 容量 160.0m <sup>3</sup>	
マンガン		砂	ステンレス鋼製圧力式密閉型 2基(内1基予備) 内径:3.6m 直線部高:3.0m 総高:5.5m ろ過速度:600m/日 処理水量:6,000m <sup>3</sup> /日×1基=6,000m <sup>3</sup> /日	
ろ過		設備	計画処理水量:6,103m <sup>3</sup> /日 マンガン砂積高:1.6m(17,900ℓ/基) 逆洗ポンプ吐出口径:250mm 吐出量:8.14m <sup>3</sup> /min 揚程:15.0m 出力37kW	
配水	排水調整池			
	鉄筋コンクリート造:巾6.3m×長10.5m×水深4.0m 容量264.6m <sup>3</sup> ×1池			
	配水	池		
		鉄筋コンクリート造 容量 第1号:876m <sup>3</sup> 第2号:1,076m <sup>3</sup> 第3号,第4号:1,333m <sup>3</sup> 貯水量合計 3285m <sup>3</sup> (給水能力の約16時間分)		
	施設	配水	第1号	吐出口径 100mm 吐出量 1.7m <sup>3</sup> /min 揚程 53.0m 出力 30.0kW
			2	〃 100 〃 1.7 〃 53.0 〃 30.0
3			〃 100 〃 1.7 〃 53.0 〃 30.0	
4			〃 100 〃 1.7 〃 53.0 〃 30.0	
返送		ポンプ	吐出口径 150mm 吐出量 2.30m <sup>3</sup> /min 揚程 55.0m 出力 37.0kW×2台	

動力設備	契約電力	247kW
	自家発電設備	交流発電機 500kVA エンジン：ガスタービン機関 600PS（単純開放サイクル一軸式）
遠方監視制御設備	1：1方式 親局 米本浄水場 NTT専用回線（1回線）使用	
防犯設備	防犯カメラによる監視	
その他の設備	緊急遮断弁（平成9年度設置） 口径350mmバタフライ弁（自重駆動方式） 地震計（機械式倒立振子式 0～511Gal）	
改良工事の状況	平成26年度～平成27年度に改良工事（土木・建築工事，電気設備工事）を実施	

## (4) 高津浄水場

所在地：八千代市高津832（高津団地内） 敷地面積：2,225.00㎡ 供用開始：昭和47年4月1日

給水能力		8,400m <sup>3</sup> /日								
水源		地下水(5号井は平成23年3月に廃止), 一部受水(表流水)								
取水	井戸	第1号井	取水地点	八千代市大和田新田新木戸前59-29		口径	300mm	深度	180m	
		2-1	〃	〃	50-1	〃	300	〃	122	
		2-2	〃	〃	50-1	〃	300	〃	177	
		3	〃	八千代市高津小谷738-1		〃	300	〃	180	
		4-1	〃	八千代市高津832-31		〃	300	〃	179	
		4-2	〃	〃 832-31		〃	300	〃	128	
		5(廃)	〃	八千代市高津上船田850-27		〃	300	〃	180	
		6	〃	八千代市高津三助後390-75		〃	300	〃	180	
		7	〃	八千代市高津内山821-1		〃	300	〃	180	
8	〃	〃 832-34		〃	300	〃	180			
施設	取水ポンプ	第1号	吐出口径	125mm	揚水量	1.50m <sup>3</sup> /min	揚程	80.0m	出力	33kW
		2-1	〃	100	〃	1.00	〃	89.0	〃	22
		2-2	〃	100	〃	1.00	〃	89.0	〃	22
		3	〃	125	〃	1.50	〃	80.0	〃	33
		4-1	〃	100	〃	1.00	〃	99.0	〃	26
		4-2	〃	100	〃	1.00	〃	99.0	〃	26
		5(廃)	〃	125	〃	1.50	〃	80.0	〃	33
		6	〃	125	〃	1.50	〃	80.0	〃	33
		7	〃	125	〃	1.50	〃	80.0	〃	30
8	〃	125	〃	1.50	〃	80.0	〃	33		
導水施設	導水管	口径 300mm : 185.0m		口径 250mm : 612.0m		口径 200mm : 1,728.0m		合計 2,525.0m		
浄水	塩素注入設備		次亜塩素酸ナトリウム12%溶液注入 注入ポンプ(ダイヤフラム式) 525m <sup>3</sup> /min×2台(内1台予備) 貯留タンク(ポリエチレン製) 3m <sup>3</sup> ×2基							
	ろ過ポンプ	第1号	供用開始	平成7年4月1日						
		2	吐出口径	150mm	吐出量	3.20m <sup>3</sup> /min	揚程	20.0m	出力	22kW
		3	〃	150	〃	3.20	〃	20.0	〃	22
施設	ろ過ポンプ井		巾 7.0m 長さ 12.5m 水深 2.5m 容量 219.0m <sup>3</sup>							
	マンガン砂ろ過設備		鋼板製圧力密閉式 3基 (内1基予備) 内径: 3.1m 直線部高: 3.0m 総高: 5.7m ろ過速度: 600m/日 処理水量: 4,500m <sup>3</sup> /日×2基=9,000m <sup>3</sup> /日 計画処理水量: 9,600m <sup>3</sup> /日 マンガン砂積高: 1.6m (17,900ℓ/基) 逆洗ポンプ吐出口径: 250mm 吐出量: 6.0m <sup>3</sup> /min 揚程: 15m 出力30kW							
	排水調整池		鉄筋コンクリート造:巾5.0m×長11.4m×水深3.0m 容量171.0m <sup>3</sup> ×1池							
	配水池		鉄筋コンクリート造:容量 1,200m <sup>3</sup> ×1池 1,400m <sup>3</sup> ×1池 貯水量合計 2,600m <sup>3</sup> (給水能力の約7時間分)							
配水施設	配水ポンプ	第1号	吐出口径	200mm	吐出量	3.82m <sup>3</sup> /min	揚程	42.0m	出力	45.0kW
		2	〃	200	〃	3.82	〃	42.0	〃	45.0
		3	〃	200	〃	3.82	〃	42.0	〃	45.0
		4	〃	200	〃	3.82	〃	42.0	〃	45.0
		5	〃	200	〃	3.83	〃	42.0	〃	45.0
動力設備	契約電力		326kW							
	自家発電設備		交流発電機 400kVA エンジン: 立形単動4サイクル6気筒直接噴射式ディーゼルエンジン 550PS							

監視設備	簡易テレメーターによる監視
防犯設備	防犯カメラによる監視
観測井戸仕様	高津浄水場内観測井
	既設4号井利用の観測井
	<p>口径：φ100          深度：180m          ケーシング管：VPφ100          ストレーナ：VPφ100 丸孔開口（サランネット巻き）×延長20m          工事完成年月日：平成21年3月26日</p> <p>口径：φ300          深度：113.5m          ケーシング管：鋼管300A          ストレーナ：300A（既存）×延長9m          工事完成年月日：平成21年3月26日</p>

## (5) 村上給水場

所在地：八千代市村上1157-1(村上団地内) 敷地面積：4,514.42m<sup>2</sup> 供用開始：昭和51年4月1日

給水能力	15,700m <sup>3</sup> /日		
水源	受水(表流水)		
配水施設	配水池		
	鉄筋コンクリート造：容量 2,750m <sup>3</sup> ×2池 3,280m <sup>3</sup> ×1池 貯水量合計 8,780m <sup>3</sup> (給水能力の約13時間分)		
	配水層用	第1号	吐出口径 125mm 吐出量 1.60m <sup>3</sup> /min 揚程 51.0m 出力 30.0kW
		2	吐出口径 200 吐出量 6.40 揚程 51.0 出力 90.0
		3	吐出口径 200 吐出量 6.40 揚程 51.0 出力 90.0
		4	吐出口径 200 吐出量 6.40 揚程 51.0 出力 90.0
		5	吐出口径 200 吐出量 6.40 揚程 51.0 出力 90.0
	ポンプ	第1号	吐出口径 50mm 吐出量 0.20m <sup>3</sup> /min 揚程 70.0m 出力 7.5kW
		2	吐出口径 125 吐出量 1.34 揚程 70.0 出力 30.0
		3	吐出口径 125 吐出量 1.34 揚程 70.0 出力 30.0
4		吐出口径 125 吐出量 1.34 揚程 70.0 出力 30.0	
動力設備	契約電力	193kW	
	自家発電設備	交流発電機 750kVA エンジン：直列立形水冷4サイクル8気筒予燃焼形過給式ディーゼルエンジン930PS	
監視制御設備	①簡易テレメーターによる監視→浄水場(八千代台, 勝田台, 米本, 高津, 萱田) ②遠方監視制御装置による監視制御→浄水場(米本, 睦)		
防犯設備	防犯カメラによる監視→八千代台, 勝田台, 米本, 高津, 睦, 萱田		
その他の設備	計画時間最大給水量 1,109.23m <sup>3</sup> /h(低層975.31m <sup>3</sup> /h, 高層133.92m <sup>3</sup> /h) 計画時間最小給水量(夜間) 108m <sup>3</sup> /h(低層96.0m <sup>3</sup> /h, 高層12.0m <sup>3</sup> /h)		

## (6) 睦浄水場

所在地：八千代市島田台797-2 敷地面積：14,911.19㎡ 供用開始：昭和51年6月1日

給水能力		34,420m <sup>3</sup> /日	
水源		受水（表流水），一部地下水（7,8号井は昭和54年10月に廃止）	
取水	深井戸	第1号井	取水地点 八千代市島田台東帰久保797-2 口径 300mm 深度 150m
		2	〃 〃 東桑橋台754-5 〃 300 〃 151
		3	〃 〃 向原1189-4 〃 300 〃 150
		4	〃 〃 追分724-2 〃 300 〃 150
		5	〃 八千代市小池作山406-2 〃 300 〃 150
		6	〃 八千代市真木野219-4 〃 300 〃 150
		7(廃)	〃 八千代市島田台西台1174-2 〃 300 〃 150
		8(廃)	〃 八千代市大学町5-1781-1 〃 300 〃 150
施設	取水ポンプ	第1号	吐出口径 100mm 揚水量 0.90m <sup>3</sup> /min 揚程 79.0m 出力 22kW
		2	〃 100 〃 0.90 〃 90.0 〃 30
		3	〃 100 〃 0.90 〃 89.0 〃 30
		4	〃 100 〃 0.95 〃 95.0 〃 30
		5	〃 100 〃 0.90 〃 96.0 〃 30
		6	〃 100 〃 0.90 〃 88.0 〃 30
		7(廃)	〃 100 〃 0.95 〃 82.0 〃 22
		8(廃)	〃 100 〃 0.90 〃 94.0 〃 30
導水	導水管	口径 350mm： 922.7m 口径 300mm： 334.0m 口径 250mm： 260.0m	
		口径 200mm： 3,518.0m 口径 150mm： 3,026.7m 口径 100mm： 133.0m 合計 8,194.4m	
浄水	塩素注入設備		次亜塩素酸ナトリウム12%溶液注入 注入ポンプ（ダイヤフラム式） 670m <sup>3</sup> /min×2台（内1台予備） 貯留タンク（ポリエチレン製） 6m <sup>3</sup> ×2基
	着水井		鉄筋コンクリート造：巾3.0m×長3.0m×水深3.0m 容量27.0m <sup>3</sup> ×2池
	沈砂池兼塩素接触池		①鉄筋コンクリート造：巾4.0m×長13.5m×水深4.0～3.0m ②鉄筋コンクリート造：巾4.0m×長13.5m×水深4.0～3.0m (270m <sup>3</sup> )
	ポンプ井		①鉄筋コンクリート造：巾4.0m×長2.5m×水深4.0m ②鉄筋コンクリート造：巾4.0m×長2.5m×水深4.0m (77m <sup>3</sup> )
ろ過	ろ過	第1号	吐出口径 200mm 吐出量 3.00m <sup>3</sup> /min 揚程 28.0m 出力 30kW
		2	〃 200 〃 3.00 〃 28.0 〃 30
		3	〃 200 〃 3.00 〃 28.0 〃 30
施設	マンガン砂ろ過設備		鋼板製 円筒形堅型圧力式密閉型ろ過塔 3基（内1基予備） 内径：3.6m 直線部高：3.0m 総高：5.330m ろ過速度：425m <sup>3</sup> /日 処理水量：4,250m <sup>3</sup> /日×2基＝8,500m <sup>3</sup> /日 計画処理水量：8,500m <sup>3</sup> /日 マンガン砂積高：1.6m（16,300ℓ/基） 逆洗ポンプ吐出口径：250mm 吐出量：8.2m <sup>3</sup> /min 揚程：20m 出力：45kW
	排水用ろ過機設備		ステンレス鋼製連続移動床砂ろ過方式 1基 内径：1.6m 高さ：4.45m 処理水量：17.5m <sup>3</sup> /h×1基＝17.5m <sup>3</sup> /h ろ過速度：8.7m <sup>3</sup> /h ろ過材：ケイ砂
	排水調整池		①鉄筋コンクリート造：巾4.0m×長13.0m×水深3.0m 容量156.0m <sup>3</sup> ②鉄筋コンクリート造：巾4.0m×長13.0m×水深3.0m 容量156.0m <sup>3</sup>



配 水	受 水 池	受水池:①円形プレストレストコンクリート造:内径35.0m×水深10.4m 10,000m <sup>3</sup> ②円形プレストレストコンクリート造:内径35.0m×水深10.4m 10,000m <sup>3</sup>								
	配 水 池	配水池:①鉄筋コンクリート造:巾20.0m×長15.0m×水深4.8m 1,440m <sup>3</sup> ②鉄筋コンクリート造:巾20.0m×長15.0m×水深4.8m 1,440m <sup>3</sup> 貯水量合計 22,880m <sup>3</sup> (給水能力の約16時間分)								
施 設	配 水 プ	第1号	吐出口径	150mm	吐出量	3.70m <sup>3</sup> /min	揚程	50.0m	出力	55.0kW
		3	〃	150	〃	3.70	〃	50.0	〃	55.0
	4	〃	〃	150	〃	3.70	〃	50.0	〃	55.0
		第1号	〃	250mm	〃	11.00m <sup>3</sup> /min	〃	50.0	〃	132.0kW
送 水 プ	2	〃	〃	250	〃	11.00	〃	50.0	〃	132.0
		3	〃	250	〃	11.00	〃	50.0	〃	132.0
	4	〃	〃	250	〃	11.00	〃	50.0	〃	132.0
		〃	〃	250	〃	11.00	〃	50.0	〃	132.0
動 力 設 備	契 約 電 力	434kW								
	自 家 発 電 設 備	交流発電機 1,500kVA エンジン:単純開放サイクルー軸式ガスタービンエンジン 1,324kW 1,800PS								
遠 方 監 視 制 御 設 備	1:1方式 親局 睦浄水場 NTT専用回線(1回線)使用									
防 犯 設 備	防犯カメラによる監視									
そ の 他 の 設 備	緊急遮断弁(昭和63年度設置) 口径1,000mmバタフライ弁(エアシリンダー駆動方式) 地震計(機械式倒立振子式 80~350Gal) 太陽光発電設備 発電容量20kW(太陽電池モジュール250W/枚×80枚) 森林面積に換算すると、約3.7ha相当の二酸化炭素排出量を削減									
改 良 工 事 の 状 況	平成20年度~平成23年度に改良工事(土木・建築工事, 電気・計装設備工事, 機械設備工事)を実施									

## (7) 萱田浄水場

所在地：八千代市ゆりのき台7-12 敷地面積：4,697㎡ 供用開始：平成6年4月1日  
 ：八千代市ゆりのき台7-11 敷地面積：3,325.30㎡ 名称変更：平成18年4月1日

給水能力		12,200m <sup>3</sup> /日		
水源		地下水(1号井は平成23年3月に廃止),一部受水(表流水)		
取水	深井戸	第1号井(廃)	取水地点 八千代市萱田町出戸593-3 口径 300mm 深度 200m	
		2	〃 〃 大和田新田庚塚314-6 〃 300 〃 200	
		3	〃 〃 萱田庚塚2231-12 〃 300 〃 200	
		4	〃 〃 ゆりのき台2-7-7 〃 300 〃 200	
施設	取水ポンプ	第1号(廃)	吐出口径 100mm 揚水量 0.90m <sup>3</sup> /min 揚程 52.0m 出力 15.0kW	
		2	〃 100 〃 1.33 〃 50 〃 18.5	
		3	〃 100 〃 0.90 〃 52.0 〃 15.0	
		4	〃 100 〃 0.90 〃 52.0 〃 15.0	
導水設	導水管	口径 300mm : 2,231.0m 口径 250mm : 94.0m 口径 200mm : 364.0m 口径 150mm : 385.0m 合計 3,074.0m		
浄水	塩素注入設備		次亜塩素酸ナトリウム12%溶液注入 注入ポンプ(液中バルブレス式) 212m <sup>3</sup> /min×2台 貯留タンク(外面:FRP製 内面接液部:PVC製) 4m <sup>3</sup> ×2基(内1基予備)	
	ろ過	ポンプ	第1号	供用開始 平成18年3月15日
			2	吐出口径 200mm 吐出量 3.47m <sup>3</sup> /min 揚程 29.0m 出力 30kW 〃 200 〃 3.47 〃 29.0 〃 30kW
	施設	ろ過ポンプ井		鉄筋コンクリート(RC)造(半地下式) 一体築造 中間壁2池分離(矩形) 巾 7.4m 長さ 7.3m 水深 3.0m 容量 290.0m <sup>3</sup>
		マンガン砂ろ過設備		ステンレス鋼製圧力式密閉型 2基(内1基予備) 内径:3.3m 直線部高:3.0m 総高:5.5m ろ過速度:600m/日 処理水量:5,000m <sup>3</sup> /日×1基=5,000m <sup>3</sup> /日 計画処理水量:5,000m <sup>3</sup> /日 マンガン砂積高:1.6m(13,700ℓ/基) 逆洗ポンプ吐出口径:250mm 吐出量:6.83m <sup>3</sup> /min 揚程:15m 出力30kW
		排水用ろ過機設備		ステンレス鋼製連続移動床砂ろ過方式 1基 内径:1.4m 高さ:4.2m 処理水量:15.0m <sup>3</sup> /h×1基=15.0m <sup>3</sup> /h ろ過速度:9.7m/h ろ過材:ケイ砂
排水調整池		鉄筋コンクリート(RC)造(半地下式) 一体築造 巾 6.0m 長さ 11.0m 水深 3.0m 容量 207.0m <sup>3</sup>		
配水	配水池		円形プレストレストコンクリート造 容量 5,000m <sup>3</sup> ×1池 円形ステンレス造 容量 3,000m <sup>3</sup> ×1池 貯水量合計 8,000m <sup>3</sup> (給水能力の約16時間分)	
	施設	配水ポンプ	第1号	吐出口径 200mm 吐出量 4.90m <sup>3</sup> /min 揚程 43.0m 出力 55.0kW
			2	〃 200 〃 4.9 〃 43.0 〃 55.0
			3	〃 200 〃 4.9 〃 43.0 〃 55.0
			4	〃 200 〃 4.9 〃 43.0 〃 55.0
動力設備	契約電力		229kW	
	自家発電設備		交流発電機 300kVA エンジン:ガスタービン機関600PS(単純開放サイクル1軸式)	

監視設備	簡易テレメーターによる監視
その他の設備	緊急遮断弁 口径800mmバタフライ弁（重力駆動方式）2基 地震計（機械式倒立振子式 80～350Gal） 太陽光発電設備 発電容量20kW（太陽電池モジュール178.6W/枚×112枚） 森林面積に換算すると、約3.7ha相当の二酸化炭素排出量を削減

## 2 電力の使用状況

### (1) 電力使用量

(単位：kWh)

施設 年度	八千代台 浄水場	勝田台 浄水場	米本 浄水場	高津 浄水場	村上 給水場	睦 浄水場	萱田 浄水場	計
平成27年度	2,327,918	934,534	1,174,413	2,180,579	911,416	3,103,357	1,531,129	12,163,346
平成28年度	2,171,662	935,722	2,032,867	1,963,422	913,128	3,142,195	1,534,785	12,693,781
平成29年度	2,411,401	923,460	2,027,020	2,055,859	934,362	3,019,785	1,549,263	12,921,150
4月	172,414	73,407	172,940	157,756	75,345	261,840	129,260	1,042,962
5月	201,284	85,369	169,873	156,318	73,394	261,597	127,650	1,075,485
6月	194,693	86,979	172,249	159,904	77,383	278,160	115,774	1,085,142
7月	208,572	86,194	168,412	177,143	80,956	272,258	131,569	1,125,104
8月	205,343	85,969	173,647	172,436	87,054	261,334	132,280	1,118,063
9月	196,326	78,149	175,553	160,838	83,771	288,710	133,576	1,116,923
10月	199,113	71,604	168,099	179,815	78,206	239,909	128,626	1,065,372
11月	215,459	73,088	171,879	182,139	76,369	244,683	133,596	1,097,213
12月	207,113	69,373	148,994	174,978	75,592	237,797	130,503	1,044,350
1月	216,784	75,314	174,644	188,471	77,893	237,693	134,041	1,104,840
2月	198,256	71,147	174,726	179,996	78,656	238,145	131,324	1,072,250
3月	196,044	66,867	156,004	166,065	69,743	197,659	121,064	973,446
月平均	200,950	76,955	168,918	171,322	77,864	251,649	129,105	1,076,763

### (2) 電力料金

(税込, 単位：円)

施設 年度	八千代台 浄水場	勝田台 浄水場	米本 浄水場	高津 浄水場	村上 給水場	睦 浄水場	萱田 浄水場	計
平成27年度	45,265,179	17,994,745	22,462,828	43,170,498	17,996,567	60,238,056	29,421,534	236,549,407
平成28年度	36,234,473	15,427,903	32,473,192	34,155,450	15,638,510	51,909,900	25,349,566	211,188,994
平成29年度	43,586,471	16,677,730	35,555,292	38,904,815	17,486,154	55,715,347	28,248,847	236,174,656
4月	2,975,877	1,246,699	2,826,254	2,837,823	1,324,958	4,500,060	2,182,384	17,894,055
5月	3,536,132	1,480,919	2,902,836	2,930,098	1,349,142	4,682,433	2,254,003	19,135,563
6月	3,478,775	1,525,094	2,971,954	3,019,184	1,425,049	4,865,872	2,282,001	19,567,929
7月	3,803,615	1,576,108	3,012,991	3,387,821	1,518,169	5,106,272	2,425,772	20,830,748
8月	3,915,833	1,626,412	3,210,510	3,446,750	1,687,992	5,093,442	2,531,031	21,511,970
9月	3,777,510	1,498,982	3,254,828	3,262,907	1,638,603	5,572,012	2,558,822	21,563,664
10月	3,734,994	1,330,420	3,024,916	3,472,597	1,513,272	4,574,871	2,393,203	20,044,273
11月	3,802,789	1,307,471	2,971,984	3,367,154	1,418,049	4,487,020	2,375,529	19,729,996
12月	3,665,651	1,246,050	2,604,604	3,246,460	1,398,903	4,370,348	2,319,138	18,851,154
1月	3,811,089	1,336,908	3,003,903	3,452,189	1,434,776	4,369,362	2,373,765	19,781,992
2月	3,540,295	1,278,225	3,015,790	3,333,335	1,451,390	4,342,006	2,344,755	19,305,796
3月	3,543,911	1,224,442	2,754,722	3,148,497	1,325,851	3,751,649	2,208,444	17,957,516
月平均	3,632,206	1,389,811	2,962,941	3,242,068	1,457,180	4,642,946	2,354,071	19,681,221

(注) 浄水場電気設備及び各浄水場系取水施設に係る電力使用量及び料金

### 3 薬品の使用状況

#### (1)年度別使用状況

項目 年度	次亜塩素酸ナトリウム (kg)	金額 (円)	注 入 率 (ppm)
平成27年度	483,220	30,686,398	6.05
平成28年度	501,360	31,838,359	6.74
平成29年度	421,950	26,111,947	5.70
29年 4月	29,710	1,838,573	4.81
5月	34,420	2,130,047	5.45
6月	36,380	2,251,339	6.08
7月	36,210	2,240,819	5.91
8月	38,790	2,400,480	6.43
9月	34,400	2,128,809	5.70
10月	34,970	2,164,083	5.57
11月	24,490	1,515,539	3.99
12月	46,340	2,867,704	7.18
30年 1月	36,780	2,276,093	5.76
2月	34,330	2,124,477	6.02
3月	35,130	2,173,984	5.55
月平均	35,162	2,175,995	5.70

(注) 注入率は対取水量

#### (2)浄・給水場別使用量

(単位：円，kg)

項目 年月	八千代台 浄水場	勝田台 浄水場	米本 浄水場	高津 浄水場	睦 浄水場	萱田 浄水場	月間使用量	月間使用料金 (税込)
平成29年 4月	4,000	1,000	9,760	4,980	4,990	4,980	29,710	1,838,573
5月	5,000	2,980	5,970	2,990	11,980	5,500	34,420	2,130,047
6月	9,980	1,000	10,980	2,990	8,980	2,450	36,380	2,251,339
7月	5,010	900	10,400	5,940	8,950	5,010	36,210	2,240,819
8月	4,990	3,410	11,420	5,510	7,480	5,980	38,790	2,400,480
9月	5,010	2,000	9,930	3,000	9,470	4,990	34,400	2,128,809
10月	5,020	1,000	8,970	5,990	8,990	5,000	34,970	2,164,083
11月	4,000	1,000	5,010	3,000	4,490	6,990	24,490	1,515,539
12月	8,450	2,020	13,890	7,990	8,940	5,050	46,340	2,867,704
平成30年 1月	6,380	2,000	9,450	5,990	8,480	4,480	36,780	2,276,093
2月	6,500	1,000	9,860	2,980	8,980	5,010	34,330	2,124,477
3月	8,950	1,000	10,010	5,990	4,510	4,670	35,130	2,173,984
年間使用量	73,290	19,310	115,650	57,350	96,240	60,110	421,950	26,111,947

#### 4 導・送・配水管口径別拡張及び改良延長

##### (1) 導水管

口 径		900mm	800mm	700mm	600mm	500mm	450mm	400mm	350mm
平成27年度末延長		-	-	-	-	-	-	42.5	811.9
平成28年度末延長		-	-	-	-	-	-	42.5	811.9
平成29年度	拡張布設	-	-	-	-	-	-	-	-
	拡張除却	-	-	-	-	-	-	-	-
	改良布設	-	-	-	-	-	-	-	457.6
	改良除却	-	-	-	-	-	-	-	414.9
	年度末延長	-	-	-	-	-	-	42.5	854.6

##### (2) 送水管

口 径		900mm	800mm	700mm	600mm	500mm	450mm	400mm	350mm
平成27年度末延長		3,802.9	2,777.5	2,355.4	7,663.9	9,571.0	1,520.9	4,453.9	1,273.0
平成28年度末延長		3,802.9	2,777.5	2,355.4	7,663.9	9,705.3	1,520.9	4,453.9	1,273.0
平成29年度	拡張布設	-	-	-	-	-	-	-	-
	拡張除却	-	-	-	-	-	-	-	-
	改良布設	-	-	-	-	-	-	-	-
	改良除却	-	-	-	-	-	-	-	-
	年度末延長	3,802.9	2,777.5	2,355.4	7,663.9	9,705.3	1,520.9	4,453.9	1,273.0

##### (3) 配水管

口 径		900mm	800mm	700mm	600mm	500mm	450mm	400mm	350mm
平成27年度末延長		-	-	-	-	-	-	172.0	3,569.0
平成28年度末延長		-	-	-	-	-	-	172.0	3,569.0
平成29年度	拡張布設	-	-	-	-	-	-	-	457.6
	拡張除却	-	-	-	-	-	-	-	-
	改良布設	-	-	-	-	-	-	-	-
	改良除却	-	-	-	-	-	-	-	-
	年度末延長	-	-	-	-	-	-	172.0	4,026.6

##### (4) 総計

口 径		900mm	800mm	700mm	600mm	500mm	450mm	400mm	350mm
平成27年度末延長		3,802.9	2,777.5	2,355.4	7,663.9	9,571.0	1,520.9	4,668.4	5,653.9
平成28年度末延長		3,802.9	2,777.5	2,355.4	7,663.9	9,705.3	1,520.9	4,668.4	5,653.9
平成29年度	拡張布設	-	-	-	-	-	-	-	457.6
	拡張除却	-	-	-	-	-	-	-	-
	改良布設	-	-	-	-	-	-	-	457.6
	改良除却	-	-	-	-	-	-	-	414.9
	年度末延長	3,802.9	2,777.5	2,355.4	7,663.9	9,705.3	1,520.9	4,668.4	6,154.2

(単位：m)

300mm	250mm	200mm	150mm	125mm	100mm	75mm	50mm	50mm未満	計
3,469.8	2,856.5	7,460.5	6,868.5	-	48.3	-	-	-	21,558.0
3,469.8	2,856.5	7,460.5	6,868.5	-	48.3	-	-	-	21,558.0
-	-	-	-	-	-	-	-	-	0.0
-	-	-	-	-	-	-	-	-	0.0
-	-	466.4	417.2	-	-	-	-	-	1,341.2
-	-	466.4	419.5	-	-	-	-	-	1,300.8
3,469.8	2,856.5	7,460.5	6,866.2	-	48.3	-	-	-	21,598.4

(単位：m)

300mm	250mm	200mm	150mm	125mm	100mm	75mm	50mm	50mm未満	計
547.0	-	-	-	-	-	-	-	-	33,965.5
547.0	-	-	-	-	-	-	-	-	34,099.8
-	-	-	-	-	-	-	-	-	0.0
-	-	-	-	-	-	-	-	-	0.0
-	-	-	-	-	-	-	-	-	0.0
-	-	-	-	-	-	-	-	-	0.0
547.0	-	-	-	-	-	-	-	-	34,099.8

(単位：m)

300mm	250mm	200mm	150mm	125mm	100mm	75mm	50mm	50mm未満	計
18,907.3	11,444.0	58,628.0	144,477.8	168.0	153,774.8	217,080.6	24,461.1	1,584.1	634,266.7
19,072.2	11,255.0	59,569.4	147,905.8	168.0	155,901.3	217,261.6	23,751.0	1,584.1	640,209.4
190.1	-	346.6	1,918.3	-	554.2	1,893.3	140.0	8.8	5,508.9
97.2	-	424.6	43.0	-	31.1	-	-	-	595.9
-	307.8	1,771.0	3,956.8	-	3,970.0	3,294.4	112.6	-	13,412.6
58.2	45.8	476.1	3,956.2	168.0	3,282.9	4,693.3	2,100.4	-	14,780.9
19,106.9	11,517.0	60,786.3	149,781.7	-	157,111.5	217,756.0	21,903.2	1,592.9	643,754.1

(単位：m)

300mm	250mm	200mm	150mm	125mm	100mm	75mm	50mm	50mm未満	計
22,924.1	14,300.5	66,088.5	151,346.3	168.0	153,823.1	217,080.6	24,461.1	1,584.1	689,790.2
23,089.0	14,111.5	67,029.9	154,774.3	168.0	155,949.6	217,261.6	23,751.0	1,584.1	695,867.2
190.1	-	346.6	1,918.3	-	554.2	1,893.3	140.0	8.8	5,508.9
97.2	-	424.6	43.0	-	31.1	-	-	-	595.9
-	307.8	2,237.4	4,374.0	-	3,970.0	3,294.4	112.6	-	14,753.8
58.2	45.8	942.5	4,375.7	168.0	3,282.9	4,693.3	2,100.4	-	16,081.7
23,123.7	14,373.5	68,246.8	156,647.9	-	157,159.8	217,756.0	21,903.2	1,592.9	699,452.3

## 5 管路延長

### (1) 管種別総延長

(単位：m)

管種 区分	ダクタイル鋳鉄管 (D I P)		耐衝撃性塩化ビニル管 (H I V P)		鋼管・ステンレス鋼管 (S P・S U S)		石綿セメント管 (A C P)		硬質塩化ビニル管 (V P)		計	
	延長	構成比	延長	構成比	延長	構成比	延長	構成比	延長	構成比	延長	構成比
	導水管	19,120.9	2.7%	0.0	-	0.0	-	2,477.5	0.4%	0.0	-	21,598.4
送水管	33,909.7	4.8%	0.0	-	190.1	0.0%	0.0	-	0.0	-	34,099.8	4.8%
配水管	614,064.9	87.8%	3,279.8	0.5%	3,000.6	0.4%	11,083.8	1.6%	12,325.0	1.8%	643,754.1	92.1%
計	667,095.5	95.3%	3,279.8	0.5%	3,190.7	0.4%	13,561.3	2.0%	12,325.0	1.8%	699,452.3	100.0%

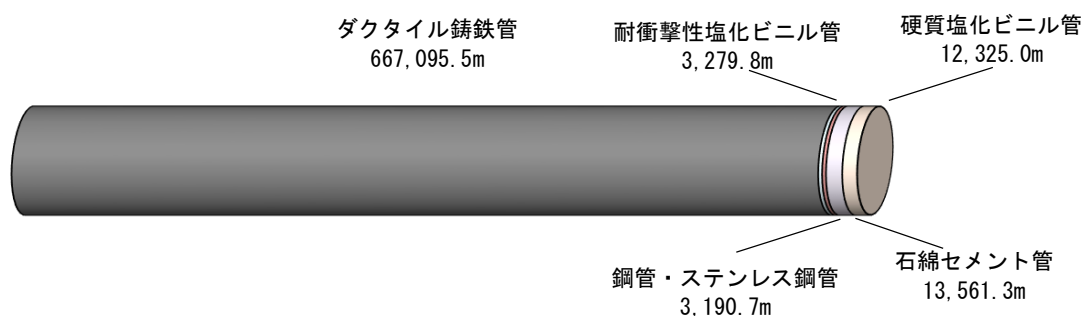

### (2) 管路の耐震化率

(単位：m)

管種 区分	耐震管				計	
	ダクタイル鋳鉄管 (D I P)		鋼管・ステンレス鋼管 (S P・S U S)		延長	構成比
	延長	構成比	延長	構成比		
導水管	13,706.5	3.5%	0.0	-	13,706.5	3.5%
送水管	23,403.4	5.9%	190.1	0.1%	23,593.5	6.0%
配水管	356,216.7	90.5%	24.4	0.0%	356,241.1	90.5%
計	393,326.6	99.9%	214.5	0.1%	393,541.1	100.0%

管路の耐震化率 = (耐震管延長 / 管路総延長) × 100 = 56.3 %

## 6 消火栓の状況

(単位：基)

年 度	設 置					撤 去				計
	開発行為	工事店寄贈	拡張工事	改良工事	小 計	開発行為	拡張工事	改良工事	小 計	
平成25年度	1	0	9	66	76	0	0	68	68	8
平成26年度	7	0	13	66	86	0	0	65	65	21
平成27年度	3	0	6	51	60	0	2	51	53	7
平成28年度	3	0	15	55	73	0	0	56	56	17
平成29年度	3	1	9	61	74	0	2	59	61	13



## 7 導・配水管等の維持管理状況

### (1) 修繕工事別施行件数

(単位：件)

種別 年度	配水管	給水管	消火栓	舗装	弁篋等	原因者	計
平成25年度	42	103	19	30	52	8	254
平成26年度	47	69	33	33	26	11	219
平成27年度	59	187	26	43	29	12	356
平成28年度	28	118	18	42	31	14	251
平成29年度	43	83	19	26	43	8	222

### (2) 配水管修繕原因別内訳

(単位：件)

種別 年度	輪荷重亀裂	他工事による切廻し	制水弁	栓	バルブ・ソケット	ボルト・ナット腐食	計
平成25年度	5	7	24	6	0	0	42
平成26年度	1	16	30	0	0	0	47
平成27年度	2	1	54	0	0	2	59
平成28年度	3	1	21	0	1	2	28
平成29年度	4	0	37	0	1	1	43

### (3) 給水管修繕原因別内訳

(単位：件)

種別 年度	V P管亀裂	鉛管亀裂	他工事による切廻し	鉛管腐食	ボルト・ナット腐食	計
平成25年度	12	0	4	86	1	103
平成26年度	7	0	0	62	0	69
平成27年度	5	6	3	173	0	187
平成28年度	6	0	0	112	0	118
平成29年度	5	0	0	78	0	83

### (4) 維持管理費用内訳

(単位：円)

種別 年度	給・配水管等維持修繕費		原因者漏水修繕費	
	計	1件当たり	計	1件当たり
平成25年度	96,464,000	392,130	360,370	45,046
平成26年度	107,774,524	518,146	448,877	40,807
平成27年度	131,764,994	383,037	919,122	76,593
平成28年度	98,169,438	414,217	725,698	51,836
平成29年度	96,028,677	448,732	410,634	51,329



# III 業 務 概 要

# 1 業務量

項 目	単 位	平成 2 9 年度	平成 2 8 年度	比 較	
				増 減	増減率(%)
行政区域内人口	A 人	197,723	196,144	1,579	0.8
給水人口	B 人	195,997	194,426	1,571	0.8
普及率	B/A %	99.1	99.1	0.0	—
行政区域内世帯数	世帯	87,466	85,884	1,582	1.8
給水世帯数	世帯	86,698	84,819	1,879	2.2
給水件数	件	89,026	87,539	1,487	1.7
行政区域内面積	km <sup>2</sup>	51.39	51.39	0.00	—
現在給水区域面積	km <sup>2</sup>	45.16	44.96	0.20	0.4
取水能力	m <sup>3</sup> /日	65,690	65,690	0	—
地下水	m <sup>3</sup> /日	36,790	36,790	0	—
受水	m <sup>3</sup> /日	28,900	28,900	0	—
配水能力	C m <sup>3</sup> /日	65,690	65,690	0	—
年間総給(配)水量	D m <sup>3</sup>	18,898,365	18,711,446	186,919	1.0
1日最大給(配)水量	E m <sup>3</sup>	(4/23) 55,885	(12/31) 56,900	△1,015	△1.8
1日平均給(配)水量	F m <sup>3</sup>	51,776	51,264	512	1.0
年間有収水量	G m <sup>3</sup>	18,250,557	18,229,423	21,134	0.1
料金水量	m <sup>3</sup>	18,249,878	18,228,764	21,114	0.1
消防用水	m <sup>3</sup>	643	577	66	11.4
原因者漏水	m <sup>3</sup>	36	82	△46	△56.1
有収率	G/D %	96.6	97.4	△0.8	—
負荷率	F/E %	92.6	90.1	2.5	—
施設利用率	F/C %	78.8	78.0	0.8	—
最大稼働率	E/C %	85.1	86.6	△1.5	—
年間取水量	m <sup>3</sup>	9,615,843	9,588,545	27,298	0.3
年間受水量	m <sup>3</sup>	9,533,535	9,483,754	49,781	0.5
1日最大受水量	m <sup>3</sup>	(11/20) 28,877	(9/28) 32,078	△3,201	△10.0
1日平均受水量	m <sup>3</sup>	26,119	25,983	136	0.5
供給単価	円/m <sup>3</sup>	160.58	156.17	4.41	2.8
給水原価	円/m <sup>3</sup>	157.88	155.43	2.45	1.6
給水原価 ※参考値	円/m <sup>3</sup>	166.58	163.77	2.81	1.7

$$\text{供給単価} = \frac{\text{給水収益 } 2,930,739,165 \text{ 円}}{\text{有収水量 } 18,250,557 \text{ m}^3} = 160.58 \text{ 円/m}^3$$

$$\begin{aligned} & \text{経常費用 } 3,439,496,384 \text{ 円} - \text{受託工事費 } 380,220 \text{ 円} \\ & \text{給水原価} = \frac{- \text{長期前受金戻入 } 398,876,550 \text{ 円} - \text{負担金充当費用 } 158,919,398 \text{ 円}}{\text{有収水量 } 18,250,557 \text{ m}^3} \\ & = 157.88 \text{ 円/m}^3 \end{aligned}$$

※参考値（地方公営企業決算状況調査の基準に基づく給水原価）

$$\begin{aligned} \text{給水原価} & = \frac{\text{経常費用 } 3,439,496,384 \text{ 円} - \text{受託工事費 } 380,220 \text{ 円} - \text{長期前受金戻入 } 398,876,650 \text{ 円}}{\text{有収水量 } 18,250,557 \text{ m}^3} \\ & = 166.58 \text{ 円/m}^3 \end{aligned}$$

※ 給水件数は一般家庭以外の営業用・工場用・行政財産用等を含めた件数

※ 料金水量…料金徴収の対象となった水量 消防用水…消防・防火用に使用した水量(一般会計経費負担分)

原因者漏水…漏水の原因者が料金相当額を負担した水量

※ 1日最大給(配)水量, 1日最大受水量の日付は記録した日

## 2 給水普及状況

区分 年度	行政区域内人口 A (人)	行政区域内世帯数 (世帯)	給水人口 B (人)	現在給水世帯数 (世帯)	普及率 B/A (%)
昭和 42	46,897	11,849	22,678	5,968	48.4
47	100,105	28,893	77,778	22,804	77.7
49	109,166	31,545	91,016	26,154	83.4
50	114,756	32,294	95,914	27,413	83.6
51	120,496	35,725	102,714	30,014	85.2
52	126,383	37,615	110,247	32,767	87.2
53	130,629	39,225	117,437	35,216	89.9
54	133,097	40,312	120,320	36,942	90.4
55	135,623	41,339	124,180	38,257	91.6
56	137,743	42,366	126,999	39,442	92.2
57	139,627	43,208	129,567	40,508	92.8
58	140,552	43,826	130,647	41,199	93.0
59	141,441	44,293	132,331	41,483	93.6
60	142,003	44,634	132,812	42,029	93.5
61	142,525	44,999	133,431	42,636	93.6
62	144,879	46,306	137,024	44,307	94.6
63	146,405	47,464	140,803	46,208	96.2
平成 元	147,226	48,360	144,049	47,389	97.8
2	148,424	49,677	146,185	49,252	98.5
3	150,314	51,174	148,207	50,908	98.6
4	151,334	52,419	149,203	52,027	98.6
5	152,578	53,482	150,416	53,462	98.6
6	153,693	54,477	151,545	54,845	98.6
7	153,997	55,365	151,837	56,103	98.6
8	158,081	57,621	155,939	58,565	98.6
9	161,493	59,636	159,284	60,516	98.6
10	165,159	61,705	162,960	62,662	98.7
11	167,784	63,455	165,519	64,462	98.7
12	170,476	65,318	168,216	66,262	98.7
13	173,073	66,959	170,861	68,102	98.7
14	175,843	68,588	173,654	70,115	98.8
15	178,346	70,194	176,135	71,759	98.8
16	179,569	71,212	177,414	73,189	98.8
17	181,248	72,632	179,109	74,882	98.8
18	182,987	74,122	181,010	76,305	98.9
19	184,809	75,707	182,883	77,955	99.0
20	191,469	79,145	189,541	78,175	99.0
21	192,570	79,985	190,695	79,055	99.0
22	193,274	80,657	191,422	79,700	99.0
23	192,884	81,145	191,073	80,198	99.1
24	192,951	81,930	191,140	80,988	99.1
25	193,332	82,634	191,552	81,594	99.1
26	194,438	83,666	192,698	82,624	99.1
27	195,371	84,858	193,648	83,817	99.1
28	196,144	85,884	194,426	84,819	99.1
29	197,723	87,466	195,997	86,698	99.1

(注) 平成20年度以降は外国人人口を含む。

3 年度別給水量の状況

(単位：m³, %)

区分 年度	年間		有収率	有効率	無効率	1日最大			1日平均 給水量	1人1日給水量(θ)		施設最大 利用率	最大稼働率	年間			契約受水量 (1日最大)	
	給水量	有収水量				給水能力	給水量	日付(曜日)		最大	平均			負荷率	取水量	受水量		計
昭和 42	1,413,696	1,225,662	86.7	96.2	3.8	8,240	5,742	8/13(日)	3,873	253	171	67.5	47.0	69.7	1,815,000		1,815,000	
52	11,996,573	10,395,046	86.7	96.0	4.0	48,500	41,010	7/14(金)	32,867	349	280	80.1	67.8	84.6	12,272,676		12,272,676	
53	13,319,651	11,501,581	86.4	98.7	1.3	48,500	45,027	6/17(土)	36,492	374	303	81.0	75.2	92.8	13,415,032		13,415,032	
54	13,513,395	11,728,845	86.8	96.0	4.0	51,000	48,546	6/24(日)	36,922	391	297	76.1	72.4	95.2	11,298,773	2,335,034	13,633,807	11,000
55	12,616,118	11,310,689	89.7	96.0	4.0	56,300	44,364	7/20(日)	34,565	349	272	77.9	61.4	78.8	9,806,558	2,936,996	12,743,554	16,300
56	13,262,787	11,712,815	88.3	95.3	4.7	50,400	47,451	7/18(土)	36,336	366	280	76.6	72.1	94.1	10,374,438	2,930,003	13,304,441	10,400
57	13,572,903	12,168,156	89.7	94.3	5.7	50,400	45,918	9/26(日)	37,186	351	285	81.0	73.8	91.1	10,458,567	3,145,436	13,604,003	10,400
58	14,152,319	12,877,134	91.0	91.4	8.6	51,400	47,720	9/4(日)	38,668	361	292	81.0	75.2	92.8	11,355,875	2,837,255	14,193,130	11,400
59	14,215,139	13,243,749	93.2	93.4	6.6	53,500	51,742	8/23(木)	38,946	390	293	75.3	72.8	96.7	10,952,548	3,298,591	14,251,139	13,500
60	14,371,812	13,213,953	91.9	92.7	7.3	56,300	48,047	8/4(日)	39,375	360	295	82.0	69.9	85.3	10,588,976	3,815,836	14,404,812	16,300
61	14,369,163	13,307,803	92.6	93.0	7.0	57,400	49,370	7/19(土)	39,368	360	287	79.7	68.6	86.0	10,404,871	3,998,492	14,403,363	17,400
62	14,561,683	13,615,675	93.5	93.6	6.4	57,900	47,518	12/31(木)	39,786	337	283	83.7	68.7	82.1	10,358,289	4,235,056	14,593,345	17,900
63	15,336,782	14,121,797	92.1	92.2	7.8	55,300	51,708	12/31(土)	42,019	359	292	81.3	76.0	93.5	11,317,108	4,054,491	15,371,599	15,300
平成 元	16,143,244	14,625,770	90.6	90.8	9.2	57,800	52,289	12/31(日)	44,228	358	303	84.6	76.5	90.5	11,859,152	4,316,790	16,175,942	17,800
2	15,972,514	14,886,205	93.2	93.3	6.7	57,800	55,247	6/17(日)	43,760	373	295	79.2	75.7	95.6	11,440,322	4,564,186	16,004,508	17,800
3	16,188,608	15,217,955	94.0	94.1	5.9	58,700	55,936	7/21(日)	44,231	375	296	79.1	75.4	95.3	11,167,315	5,054,309	16,221,624	18,700
4	16,585,686	15,559,131	93.8	94.1	5.9	60,100	57,809	7/19(日)	45,440	384	302	78.6	75.6	96.2	11,116,477	5,504,732	16,621,209	20,100
5	17,002,298	15,753,796	92.7	93.2	6.8	61,000	55,713	7/28(水)	46,582	368	307	83.6	76.4	91.3	11,246,512	5,784,484	17,030,996	21,000
6	17,150,447	16,037,701	93.5	93.7	6.3	61,000	57,157	7/3(日)	46,988	376	309	82.2	77.0	93.7	11,401,866	5,779,041	17,180,907	21,000
7	17,383,463	16,067,989	92.4	92.5	7.5	61,200	56,625	12/31(日)	47,496	363	305	83.9	77.6	92.5	11,487,827	5,928,864	17,416,691	21,200
8	17,624,545	16,371,722	92.9	93.0	7.0	61,200	56,397	6/29(土)	48,286	354	303	85.6	78.9	92.2	11,490,434	6,202,537	17,692,971	21,200
9	18,076,409	16,706,712	92.4	92.6	7.4	61,200	59,663	7/6(日)	49,524	366	304	83.0	80.9	97.5	11,449,909	6,694,084	18,143,993	21,200
10	17,776,548	16,844,056	94.8	94.8	5.2	61,200	58,215	7/4(土)	48,703	352	294	83.7	79.6	95.1	11,046,620	6,798,597	17,845,217	21,200
11	18,022,736	17,054,225	94.6	94.7	5.3	61,200	57,731	12/31(金)	49,242	343	293	85.3	80.5	94.3	11,094,889	6,996,272	18,091,161	21,200
12	17,865,006	17,234,674	96.5	96.6	3.4	61,800	56,110	7/2(日)	48,945	328	286	87.2	79.2	90.8	10,821,889	7,111,548	17,933,437	21,800
13	18,257,183	17,369,294	95.1	95.2	4.8	61,800	58,693	7/1(月)	50,020	338	288	85.2	80.9	95.0	10,876,938	7,447,879	18,324,817	21,800
14	18,311,681	17,429,603	95.2	95.3	4.7	61,800	57,987	7/9(火)	50,169	329	285	86.5	81.2	93.8	10,924,100	7,456,317	18,380,417	21,800
15	18,259,207	17,391,004	95.2	95.3	4.7	61,800	57,469	6/21(土)	49,889	324	281	86.8	80.7	93.0	10,850,858	7,478,368	18,329,226	21,800
16	18,717,348	17,860,195	95.4	95.5	4.5	61,800	58,385	7/8(木)	51,280	326	286	87.8	83.0	94.5	11,334,027	7,452,139	18,786,166	21,800
17	19,014,836	18,135,445	95.4	95.5	4.5	61,800	59,617	12/31(土)	52,095	329	288	87.4	84.3	96.5	11,625,769	7,459,407	19,085,176	21,800
18	19,313,191	18,428,651	95.4	95.6	4.4	62,800	60,758	5/21(日)	52,913	336	292	87.1	84.3	96.7	11,519,422	7,875,053	19,394,475	22,800
19	19,461,791	18,569,684	95.4	95.8	4.2	63,800	59,082	7/24(木)	53,174	323	291	90.0	83.3	92.6	11,271,482	8,261,132	19,532,614	23,800
20	19,384,922	18,458,137	95.2	95.7	4.3	64,800	59,313	12/31(水)	53,109	312	280	89.5	82.0	91.5	10,861,056	8,590,589	19,451,645	24,800
21	19,526,222	18,522,981	94.9	95.4	4.6	69,000	60,817	6/7(日)	53,496	318	280	88.0	77.5	88.1	11,540,083	8,380,011	19,920,094	29,000
22	19,620,211	18,782,193	95.7	96.1	3.9	68,900	59,598	12/7(金)	53,754	311	280	90.2	78.0	86.5	10,926,325	8,967,615	19,893,940	28,900
23	19,301,287	18,504,577	95.9	96.6	3.4	67,900	60,186	6/22(水)	52,736	314	275	87.6	77.7	88.6	10,968,193	8,715,954	19,684,147	28,900
24	19,068,901	18,362,047	96.3	97.0	3.0	67,900	60,653	5/20(日)	52,244	317	273	86.1	76.9	89.3	10,350,079	8,975,252	19,325,331	28,900
25	18,853,023	18,335,745	97.3	98.0	2.0	67,500	57,833	7/7(日)	51,652	302	270	89.3	76.5	85.7	10,389,342	8,739,267	19,128,609	28,900
26	18,661,778	18,084,975	96.9	97.7	2.3	67,050	56,028	12/31(水)	51,128	291	265	91.3	76.3	83.6	9,861,141	9,171,911	19,033,052	28,900
27	18,847,922	18,270,069	96.9	97.7	2.3	65,690	56,827	7/12(日)	51,497	293	266	90.6	78.4	86.5	10,382,985	8,836,598	19,219,583	28,900
28	18,711,446	18,229,423	97.4	98.2	1.8	65,690	56,900	12/31(土)	51,264	293	264	90.1	78.0	86.6	9,588,545	9,483,754	19,072,299	28,900
29	18,898,365	18,250,557	96.6	97.6	2.4	65,690	55,885	4/23(日)	51,776	287	264	92.6	78.8	85.1	9,615,843	9,533,535	19,149,378	28,900

#### 4 浄・給水場別給水量

(単位：m<sup>3</sup>，%)

区分 年度	八千代台浄水場	勝田台浄水場	米本浄水場	高津浄水場	村上給水場	睦浄水場	萱田浄水場	年間総給水量
平成25年度	3,209,025	1,155,053	960,975	3,464,760	3,908,601	1,806,356	4,348,253	18,853,023
平成26年度	3,059,913	1,124,758	971,271	3,516,055	3,811,270	1,855,317	4,323,194	18,661,778
平成27年度	3,016,144	1,117,314	976,065	3,561,743	3,822,663	1,956,513	4,397,480	18,847,922
平成28年度	2,982,202	1,101,498	946,899	3,386,468	3,768,658	2,059,811	4,465,910	18,711,446
平成29年度	3,002,235	1,094,746	976,524	3,366,853	3,795,992	2,230,884	4,431,131	18,898,365
29年 4月	246,530	89,657	76,777	278,867	309,780	178,752	364,209	1,544,572
5月	256,292	94,754	81,443	289,061	321,603	185,538	377,282	1,605,973
6月	247,195	91,476	80,503	282,772	313,621	181,286	366,631	1,563,484
7月	260,357	95,830	85,643	294,671	338,865	191,290	386,204	1,652,860
8月	247,962	91,211	83,082	278,719	324,719	180,490	364,742	1,570,925
9月	242,289	89,703	80,617	272,199	313,985	185,528	363,486	1,547,807
10月	252,530	91,417	84,037	284,302	320,591	193,591	375,178	1,601,646
11月	245,196	88,653	81,428	275,475	309,947	191,881	363,344	1,555,924
12月	260,937	93,905	86,857	289,869	326,045	196,429	382,848	1,636,890
30年 1月	256,525	92,934	83,630	286,864	315,038	189,359	375,728	1,600,078
2月	232,377	82,723	72,744	255,362	285,415	171,002	339,044	1,438,667
3月	254,045	92,483	79,763	278,692	316,383	185,738	372,435	1,579,539
月平均	250,186	91,229	81,377	280,571	316,333	185,907	369,261	1,574,864
日平均	8,225	2,999	2,675	9,224	10,400	6,112	12,140	51,776
構成比	15.9	5.8	5.2	17.8	20.1	11.8	23.4	100.0

## 5 月別取水量及び受水量

(単位：m<sup>3</sup>)

月	区分	取水量	受水量	計
平成 29年	4月	802,193	770,078	1,572,271
	5月	821,268	814,398	1,635,666
	6月	777,626	803,111	1,580,737
	7月	796,381	857,832	1,654,213
	8月	784,712	798,892	1,583,604
	9月	784,462	770,119	1,554,581
	10月	816,853	798,880	1,615,733
	11月	797,836	782,068	1,579,904
	12月	839,590	826,802	1,666,392
平成 30年	1月	830,526	798,877	1,629,403
	2月	741,113	722,896	1,464,009
	3月	823,283	789,582	1,612,865
	計	9,615,843	9,533,535	19,149,378
	月平均	801,320	794,461	1,595,782
	日平均	26,345	26,119	52,464

## 6 1日最大給水量の時間変化

平成 29年 4月 23日(日)

給水量 55,885 m<sup>3</sup>      天候 晴  
 時間最大給水量 3,987 m<sup>3</sup>/時      気温(12時) 16.2 °C  
 時間平均給水量 2,329 m<sup>3</sup>/時      湿度(12時) 39 %

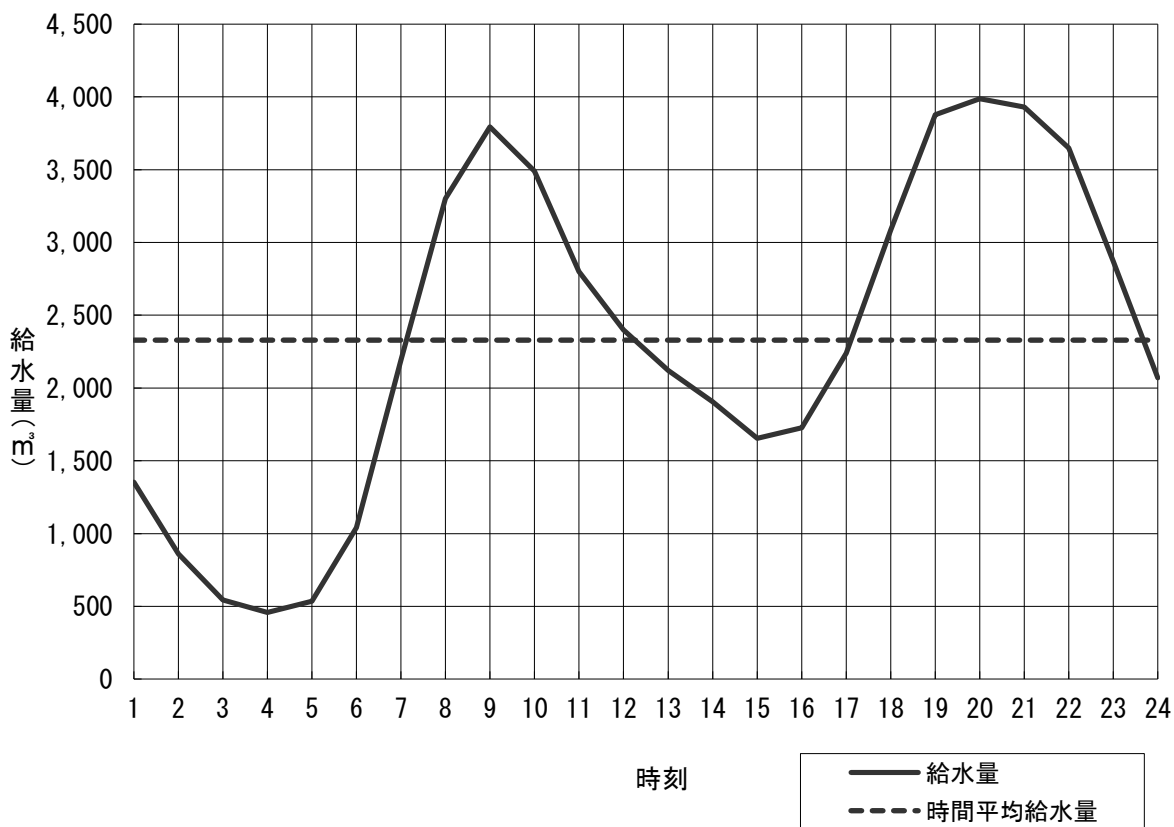



## 7 給水量分析表（平成29年度）

（単位：上段・m<sup>3</sup>，下段・％）

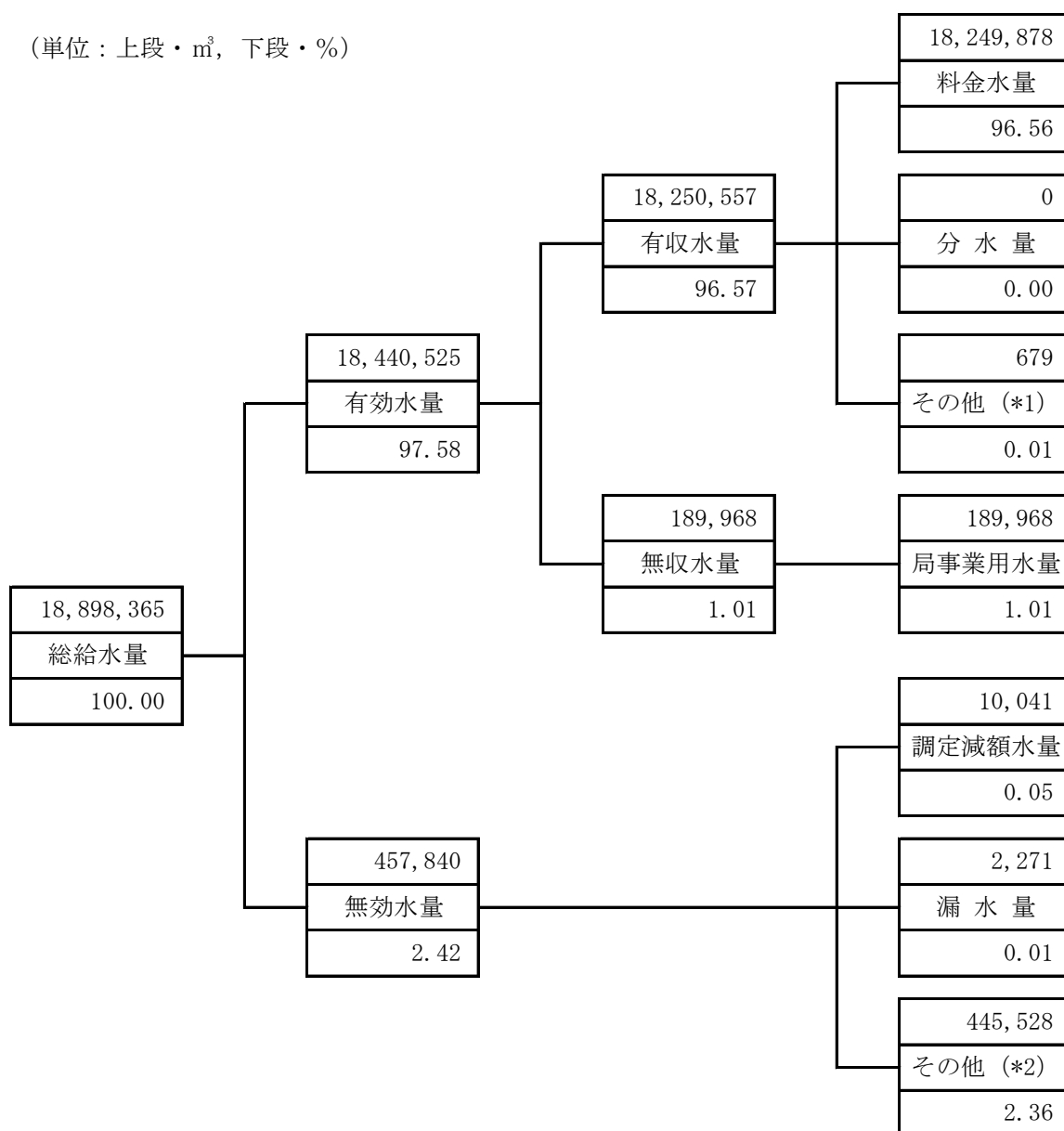

（用語の説明）

- 料金水量 水道料金徴収の基礎となった水量
- 分水量 他の水道事業に対して分水した水量
- その他（\*1） 料金としては徴収しないが、他会計等から維持管理費等としての収入がある水量  
（ここでは、消防用水量及び漏水事故原因者が料金に見合う額の負担をした水量）
- 局事業用水量 管洗浄用水・漏水防止作業用水等、配水施設維持管理に係る上下水道局事業用に使用した水量
- 調定減額水量 漏水その他の要因により、料金徴収の際減額の対象となった水量
- 漏水量 配水本支管からの漏水量
- その他（\*2） 他に起因する水道施設の損傷等により無効となった水量及び不明水量

8 受水費の状況

(単位：円, m<sup>3</sup>)

区分 年度	基本水量割						使用水量割			年間受水費	当年度支出額 (税込決算額)	購入原価
	単価	基本水量			年間基本料金	構成団体1日 最大受水量計	単価	年間使用水量	年間使用料金			
		1日最大	年間基本水量	料金算定水量								
平成25年度	57	28,900	10,548,500	8,739,267	631,327,725	471,700	10	8,739,267	91,762,301	723,090,026	723,090,026	82.74
平成26年度	57	28,900	10,548,500	9,171,911	649,365,660	471,700	10	9,171,911	99,056,634	748,422,294	748,422,294	81.60
平成27年度	57	28,900	10,577,400	8,836,598	651,144,744	471,700	10	8,836,598	95,435,256	746,580,000	746,580,000	84.49
平成28年度	57	28,900	10,486,238	9,483,754	645,532,811	471,700	10	9,483,754	102,424,540	747,957,351	747,957,351	78.87
平成29年度	57	28,900	10,487,500	9,533,535	645,610,500	471,700	10	9,533,535	102,962,172	748,572,672	748,572,672	78.52

(月別受水費・受水量)

区分 年月	受水費 (円)			受水量 (m <sup>3</sup> )				日平均給水量 (m <sup>3</sup> )	混合率 (%)
	基本料金	使用料金	計	月間受水量	日平均	日量最小	日量最大		
平成29年 4月	53,800,875	8,316,842	62,117,717	770,078	25,669	25,663	25,676	51,486	49.9
5月	53,800,875	8,795,498	62,596,373	814,398	26,271	26,264	26,277	51,806	50.7
6月	53,800,875	8,673,598	62,474,473	803,111	26,770	26,735	26,776	52,116	51.4
7月	53,800,875	9,264,585	63,065,460	857,832	27,672	27,663	27,679	53,318	51.9
8月	53,800,875	8,628,033	62,428,908	798,892	25,771	25,761	25,777	50,675	50.9
9月	53,800,875	8,317,285	62,118,160	770,119	25,671	25,661	25,681	51,594	49.8
10月	53,800,875	8,627,904	62,428,779	798,880	25,770	25,761	25,785	51,666	49.9
11月	53,800,875	8,446,334	62,247,209	782,068	26,069	23,271	28,877	51,864	50.3
12月	53,800,875	8,929,461	62,730,336	826,802	26,671	26,663	26,680	52,803	50.5
平成30年 1月	53,800,875	8,627,871	62,428,746	798,877	25,770	25,764	25,779	51,615	49.9
2月	53,800,875	7,807,276	61,608,151	722,896	25,818	21,706	25,980	51,381	50.2
3月	53,800,875	8,527,485	62,328,360	789,582	25,470	24,561	26,317	50,953	50.0
計	645,610,500	102,962,172	748,572,672	9,533,535	26,119	21,706	28,877	51,776	50.4

9 給水装置工事申請状況

(単位：件)

区分 年度					
	新 設	増 設	工事用	取出し	合 計
平成25年度	1,160	27	597	113	1,897
平成26年度	925	28	588	132	1,673
平成27年度	831	32	541	154	1,558
平成28年度	1,029	24	673	185	1,911
平成29年度	1,144	7	686	162	1,999

10 水道メータ取付状況

(単位：個)

口径 年度・区分										合 計
		13mm	20mm	25mm	30mm	40mm	50mm	75mm	100mm	
平成25年度	新規	290	1,677	19	4	3	7	2	0	2,002
	不動等	6	15	1	0	1	0	0	1	24
平成26年度	新規	328	1,203	14	4	4	6	2	1	1,562
	不動等	5	7	1	0	2	1	1	0	17
平成27年度	新規	366	1,055	11	3	4	7	1	0	1,447
	不動等	7	4	1	0	0	2	0	1	15
平成28年度	新規	523	1,197	17	4	3	3	0	1	1,748
	不動等	9	8	1	0	0	1	0	0	19
平成29年度	新規	377	1,315	15	3	3	4	2	1	1,720
	不動等	8	9	1	0	0	0	0	0	18



## 11 水質検査結果

### (1)原水水質検査結果

No.	項目名	単位	八千代台浄水場系取水井 ( 7 本 )			勝田台浄水場系取水井 ( 3 本 )		
			回	最大	最小	回	最大	最小
△	気 温	℃	14	29.8	17.1	6	24.4	13.3
△	水 温	℃	14	17.6	15.8	6	17.2	15.5
1	一 般 細 菌	個/mL	14	6	0	6	1	0
2	大 腸 菌	個/mL	14	不検出		6	不検出	
3	カドミウム及びその化合物	mg/L	14	<0.0003		6	<0.0003	
4	水 銀 及 び そ の 化 合 物	mg/L	14	<0.00005		6	<0.00005	
5	セ レ ン 及 び そ の 化 合 物	mg/L	14	<0.001		6	<0.001	
6	鉛 及 び そ の 化 合 物	mg/L	14	<0.001		6	<0.001	
7	ヒ 素 及 び そ の 化 合 物	mg/L	14	<0.001		6	<0.001	
8	六 価 ク ロ ム 化 合 物	mg/L	14	<0.005		6	<0.005	
9	亜 硝 酸 態 窒 素	mg/L	14	<0.004		6	<0.004	
10	シアン化物イオン及び塩化シアン	mg/L	14	<0.001		6	<0.001	
11	硝酸態窒素及び亜硝酸態窒素	mg/L	14	<0.02		6	0.03	<0.02
12	フ ッ 素 及 び そ の 化 合 物	mg/L	14	0.08	<0.08	6	<0.08	
13	ホ ウ 素 及 び そ の 化 合 物	mg/L	14	<0.1		6	<0.1	
14	四 塩 化 炭 素	mg/L	14	<0.0002		6	<0.0002	
15	1,4 - ジ オ キ サ ン	mg/L	14	<0.005		6	<0.005	
16	シス-1,2-ジクロロエチレン及びトランス-1,2-ジクロロエチレン	mg/L	14	<0.004		6	<0.004	
17	ジ ク ロ ロ メ タ ン	mg/L	14	<0.002		6	<0.002	
18	テ ト ラ ク ロ ロ エ チ レ ン	mg/L	14	<0.001		6	<0.001	
19	ト リ ク ロ ロ エ チ レ ン	mg/L	14	<0.001		6	<0.001	
20	ベ ン ゼ ン	mg/L	14	<0.001		6	<0.001	
21	亜 鉛 及 び そ の 化 合 物	mg/L	14	<0.1		6	<0.1	
22	アルミニウム及びその化合物	mg/L	14	<0.01		6	<0.01	
23	鉄 及 び そ の 化 合 物	mg/L	14	0.08	<0.03	6	0.04	<0.03
24	銅 及 び そ の 化 合 物	mg/L	14	<0.1		6	<0.1	
25	ナトリウム及びその化合物	mg/L	14	9.4	7.5	6	7.4	6.0
26	マンガン及びその化合物	mg/L	14	0.028	0.010	6	0.031	0.022
27	塩 化 物 イ オ ン	mg/L	14	9.3	4.7	6	7.2	5.6
28	カルシウム、マグネシウム等	mg/L	14	81	68	6	76	65
29	蒸 発 残 留 物	mg/L	14	146	120	6	148	130
30	陰 イ オ ン 界 面 活 性 剤	mg/L	14	<0.02		6	<0.02	
31	非 イ オ ン 界 面 活 性 剤	mg/L	14	<0.005		6	<0.005	
32	フ ェ ノ ー ル 類	mg/L	14	<0.0005		6	<0.0005	
33	有機物(全有機炭素(TOC)の量)	mg/L	14	0.8	0.4	6	0.5	0.4
34	p H 値	度	14	8.4	8.2	6	8.4	8.3
35	臭 気	度	14	木材臭	硫化水素臭	6	木材臭	
36	色 度	度	14	2.1	1.8	6	1.7	1.1
37	濁 度	度	14	0.2	0.0	6	0.0	
△	ア ン モ ニ ア 態 窒 素	mg/L	14	0.44	0.13	6	0.27	0.14
△	嫌 気 性 芽 胞 菌	個/100mL	14	0		6	0	
△	塩 素 要 求 量	mg/L	14	3.9	1.5	6	2.3	1.8

※ 原則各取水井1本あたり2回ずつ検査を実施した。

米本浄水場系取水井 (5本)			高津浄水場系取水井 (8本)			睦浄水場系取水井 (6本)			萱田浄水場系取水井 (3本)		
回	最大	最小	回	最大	最小	回	最大	最小	回	最大	最小
10	24.7	5.1	16	27.7	13.2	12	30.8	3.5	6	28.5	3.8
10	19.5	15.7	16	17.4	15.0	12	20.7	15.5	6	16.6	15.1
10	3	0	16	3	0	12	2	0	6	0	
10	不検出		16	不検出		12	不検出		6	不検出	
10	<0.0003		16	<0.0003		12	<0.0003		6	<0.0003	
10	<0.00005		16	<0.00005		12	<0.00005		6	<0.00005	
10	<0.001		16	<0.001		12	<0.001		6	<0.001	
10	0.002	<0.001	16	<0.001		12	<0.001		6	<0.001	
10	<0.001		16	<0.001		12	<0.001		6	<0.001	
10	<0.005		16	<0.005		12	<0.005		6	<0.005	
10	0.005	<0.004	16	<0.004		12	0.004	<0.004	6	<0.004	
10	<0.001		16	<0.001		12	<0.001		6	<0.001	
10	<0.02		16	<0.02		12	<0.02		6	<0.02	
10	0.09	<0.08	16	0.08	<0.08	12	0.12	0.08	6	0.08	<0.08
10	<0.1		16	<0.1		12	<0.1		6	<0.1	
10	<0.0002		16	<0.0002		12	<0.0002		6	<0.0002	
10	<0.005		16	<0.005		12	<0.005		6	<0.005	
10	<0.004		16	<0.004		12	<0.004		6	<0.004	
10	<0.002		16	<0.002		12	<0.002		6	<0.002	
10	<0.001		16	<0.001		12	<0.001		6	<0.001	
10	<0.001		16	<0.001		12	<0.001		6	<0.001	
10	<0.001		16	<0.001		12	<0.001		6	<0.001	
10	<0.1		16	<0.1		12	<0.1		6	<0.1	
10	<0.01		16	<0.01		12	0.02	<0.01	6	<0.01	
10	<0.03		16	0.04	<0.03	12	0.06	<0.03	6	<0.03	
10	<0.1		16	<0.1		12	<0.1		6	<0.1	
10	28	9.7	16	11	8.1	12	35	9.1	6	14	9.7
10	0.034	0.011	16	0.032	0.009	12	0.027	0.015	6	0.015	0.008
10	9.4	6.8	16	10.1	5.2	12	5.8	4.7	6	9.5	5.4
10	76	50	16	90	74	12	68	25	6	92	62
10	166	119	16	164	140	12	185	133	6	151	138
10	<0.02		16	<0.02		12	<0.02		6	<0.02	
10	<0.005		16	<0.005		12	<0.005		6	<0.005	
10	<0.0005		16	<0.0005		12	<0.0005		6	<0.0005	
10	1.0	0.6	16	0.8	0.4	12	1.1	0.7	6	0.6	0.5
10	8.7	8.3	16	8.4	8.2	12	8.7	8.2	6	8.5	8.4
10	木材臭	硫化水素臭	16	木材臭	硫化水素臭	12	木材臭	硫化水素臭	6	木材臭	
10	4.0	2.1	16	3.1	1.7	12	4.8	2.6	6	2.0	1.7
10	0.0		16	0.0		12	0.0		6	0	
10	1.2	0.67	16	0.54	0.14	12	1.4	0.51	6	0.71	0.46
10	0		16	0		12	0		6	0	
10	9.1	5.7	16	4.9	1.7	12	11.5	4.8	6	6.0	4.0

## (2)給水栓水水質検査結果

No.	項目名	水質基準値	単位	八千代台浄水場系給水区域			勝田台浄水場系給水区域			米本浄水場系給水区域		
				回	最大	最小	回	最大	最小	回	最大	最小
	気 温		℃	12	29.3	6.0	12	30.3	3.0	12	31.5	4.4
	水 温		℃	12	23.4	11.2	12	27.1	13.1	12	24.2	12.9
1	一 般 細 菌	100個/mL以下	個/mL	12	3	0	12	2	0	12	4	0
2	大 腸 菌	検出されないこと		12	不検出		12	不検出		12	不検出	
3	カドミウム及びその化合物	0.003mg/L以下	mg/L	4	<0.0003		4	<0.0003		4	<0.0003	
4	水 銀 及 び 其 の 化 合 物	0.0005mg/L以下	mg/L	4	<0.00005		4	<0.00005		4	<0.00005	
5	セレン及びその化合物	0.01mg/L以下	mg/L	4	<0.001		4	<0.001		4	<0.001	
6	鉛 及 び 其 の 化 合 物	0.01mg/L以下	mg/L	4	<0.001		4	<0.001		4	<0.001	
7	ヒ素及びその化合物	0.01mg/L以下	mg/L	4	<0.001		4	<0.001		4	<0.001	
8	六価クロム化合物	0.05mg/L以下	mg/L	4	<0.005		4	<0.005		4	<0.005	
9	亜硝酸態窒素	0.04mg/L以下	mg/L	4	<0.004		4	<0.004		4	<0.004	
10	シアン化物イオン及び塩化シアン	0.01mg/L以下	mg/L	4	<0.001		4	<0.001		4	<0.001	
11	硝酸態窒素及び亜硝酸態窒素	10mg/L以下	mg/L	4	0.41	0.21	4	0.24	0.04	4	2.48	0.03
12	フッ素及びその化合物	0.8mg/L以下	mg/L	4	0.09	0.08	4	0.09	<0.08	4	0.11	0.09
13	ホウ素及びその化合物	1.0mg/L以下	mg/L	4	<0.1		4	<0.1		4	<0.1	
14	四 塩 化 炭 素	0.002mg/L以下	mg/L	4	<0.0002		4	<0.0002		4	<0.0002	
15	1,4 - ジ オ キ サ ン	0.05mg/L以下	mg/L	4	<0.005		4	<0.005		4	<0.005	
16	シス-1,2-ジクロロエチレン及びトランス-1,2-ジクロロエチレン	0.04mg/L以下	mg/L	4	<0.004		4	<0.004		4	<0.004	
17	ジ ク ロ ロ メ タ ン	0.02mg/L以下	mg/L	4	<0.002		4	<0.002		4	<0.002	
18	テトラクロロエチレン	0.01mg/L以下	mg/L	4	<0.001		4	<0.001		4	<0.001	
19	トリクロロエチレン	0.01mg/L以下	mg/L	4	<0.001		4	<0.001		4	<0.001	
20	ベンゼン	0.01mg/L以下	mg/L	4	<0.001		4	<0.001		4	<0.001	
21	塩 素 酸	0.6mg/L以下	mg/L	4	0.12	<0.06	4	0.07	<0.06	4	0.14	<0.06
22	ク ロ ロ 酢 酸	0.02mg/L以下	mg/L	4	<0.002		4	<0.002		4	<0.002	
23	ク ロ ロ ホ ル ム	0.06mg/L以下	mg/L	4	0.008	0.006	4	0.004	0.003	4	0.013	0.003
24	ジ ク ロ ロ 酢 酸	0.03mg/L以下	mg/L	4	<0.003		4	<0.003		4	0.003	<0.003
25	ジブromクロロメタン	0.1mg/L以下	mg/L	4	0.006	0.005	4	0.006	0.005	4	0.009	0.007
26	臭 素 酸	0.01mg/L以下	mg/L	4	<0.001		4	<0.001		4	0.001	<0.001
27	総トリハロメタン	0.1mg/L以下	mg/L	4	0.021	0.016	4	0.017	0.014	4	0.032	0.016
28	トリクロロ酢酸	0.03mg/L以下	mg/L	4	0.003	<0.003	4	<0.003		4	0.006	<0.003
29	ブromジクロロメタン	0.03mg/L以下	mg/L	4	0.007	0.005	4	0.005	0.004	4	0.009	0.004
30	ブromホルム	0.09mg/L以下	mg/L	4	<0.001		4	0.002	0.001	4	0.002	0.001
31	ホルムアルデヒド	0.08mg/L以下	mg/L	4	<0.008		4	<0.008		4	<0.008	
32	亜鉛及びその化合物	1.0mg/L以下	mg/L	4	<0.1		4	<0.1		4	<0.1	
33	アルミニウム及びその化合物	0.2mg/L以下	mg/L	4	<0.01		4	<0.01		4	0.01	<0.01
34	鉄 及 び 其 の 化 合 物	0.3mg/L以下	mg/L	4	<0.03		4	<0.03		4	<0.03	
35	銅 及 び 其 の 化 合 物	1.0mg/L以下	mg/L	4	<0.1		4	<0.1		4	<0.1	
36	ナトリウム及びその化合物	200mg/L以下	mg/L	4	12	11	4	9.9	7.9	4	24	17
37	マンガン及びその化合物	0.05mg/L以下	mg/L	4	0.004	0.003	4	0.002	0.001	4	0.014	<0.001
38	塩 化 物 イ オ ン	200mg/L以下	mg/L	12	13.1	9.4	12	10.2	7.8	12	19.0	12.6
39	カルシウム、マグネシウム等(硬度)	300mg/L以下	mg/L	4	75	67	4	75	68	4	71	65
40	蒸 発 残 留 物	500mg/L以下	mg/L	4	157	136	4	147	136	4	164	140
41	陰イオン界面活性剤	0.2mg/L以下	mg/L	4	<0.02		4	<0.02		4	<0.02	
42	ジエオスミン	0.00001mg/L以下	mg/L	12	<0.000001		12	<0.000001		12	<0.000001	
43	2-メチルイソボルネオール	0.00001mg/L以下	mg/L	12	<0.000001		12	<0.000001		12	<0.000001	
44	非イオン界面活性剤	0.02mg/L以下	mg/L	4	<0.005		4	<0.005		4	<0.005	
45	フェノール類	0.005mg/L以下	mg/L	4	<0.0005		4	<0.0005		4	<0.0005	
46	有機物(全有機炭素(TOC)の量)	3mg/L以下	mg/L	12	0.7	0.5	12	0.5	0.3	12	0.8	0.6
47	p H 値	5.8以上 8.6以下		12	8.2	8.1	12	8.3	8.2	12	8.2	7.8
48	味	異常でないこと		12	異常なし		12	異常なし		12	異常なし	
49	臭 気	異常でないこと		12	異常なし		12	異常なし		12	異常なし	
50	色 度	5度以下	度	12	0.7	<0.5	12	<0.5		12	1.6	<0.5
51	濁 度	2度以下	度	12	0.0		12	0.0		12	0.0	
	残 留 塩 素		mg/L	365	0.6	0.5	365	0.8	0.4	365	0.6	0.4

高津浄水場系給水区域			村上給水場系給水区域			睦浄水場系給水区域			萱田浄水場系給水区域		
回	最大	最小	回	最大	最小	回	最大	最小	回	最大	最小
12	29.7	5.0	12	31.5	5.2	12	32.1	6.0	12	31.1	6.2
12	23.2	11.5	12	25.3	11.1	12	26.3	10.5	12	23.8	9.8
12	0		12	0		12	29	0	12	0	
12	不検出		12	不検出		12	不検出		12	不検出	
4	<0.0003		4	<0.0003		4	<0.0003		4	<0.0003	
4	<0.00005		4	<0.00005		4	<0.00005		4	<0.00005	
4	<0.001		4	<0.001		4	<0.001		4	<0.001	
4	<0.001		4	<0.001		4	<0.001		4	<0.001	
4	<0.001		4	<0.001		4	<0.001		4	<0.001	
4	<0.005		4	<0.005		4	<0.005		4	<0.005	
4	<0.004		4	<0.004		4	<0.004		4	<0.004	
4	<0.001		4	<0.001		4	<0.001		4	<0.001	
4	0.74	0.41	4	1.82	0.70	4	2.51	0.91	4	1.65	0.65
4	0.10	0.08	4	0.14	0.08	4	0.14	0.10	4	0.12	0.09
4	<0.1		4	<0.1		4	<0.1		4	<0.1	
4	<0.0002		4	<0.0002		4	<0.0002		4	<0.0002	
4	<0.005		4	<0.005		4	<0.005		4	<0.005	
4	<0.004		4	<0.004		4	<0.004		4	<0.004	
4	<0.002		4	<0.002		4	<0.002		4	<0.002	
4	<0.001		4	<0.001		4	<0.001		4	<0.001	
4	<0.001		4	<0.001		4	<0.001		4	<0.001	
4	<0.001		4	<0.001		4	<0.001		4	<0.001	
4	0.10	<0.06	4	0.08	<0.06	4	0.07	<0.06	4	0.11	<0.06
4	<0.002		4	<0.002		4	<0.002		4	<0.002	
4	0.009	0.006	4	0.011	0.006	4	0.006	0.003	4	0.006	0.003
4	0.003	<0.003	4	0.003	<0.003	4	0.003	<0.003	4	0.003	<0.003
4	0.006	0.004	4	0.009	0.005	4	0.007	0.004	4	0.006	0.004
4	0.001	<0.001	4	0.001	<0.001	4	0.001	<0.001	4	0.001	<0.001
4	0.023	0.015	4	0.028	0.019	4	0.021	0.014	4	0.017	0.015
4	0.003	<0.003	4	0.005	<0.003	4	0.004	<0.003	4	0.004	<0.003
4	0.007	0.005	4	0.009	0.006	4	0.007	0.003	4	0.005	0.004
4	0.001	<0.001	4	0.002	<0.001	4	0.002	<0.001	4	0.002	<0.001
4	<0.008		4	<0.008		4	<0.008		4	<0.008	
4	<0.1		4	<0.1		4	<0.1		4	<0.1	
4	0.01	<0.01	4	0.05	0.02	4	0.05	0.02	4	0.02	0.02
4	<0.03		4	<0.03		4	<0.03		4	<0.03	
4	<0.1		4	<0.1		4	<0.1		4	<0.1	
4	15	13	4	25	14	4	25	13	4	19	13
4	0.004	0.004	4	0.004	0.002	4	0.003	<0.001	4	0.002	0.001
12	18.4	11.4	12	26.8	12.7	12	29.6	12.5	12	23.3	11.7
4	79	68	4	84	47	4	86	46	4	72	52
4	168	138	4	189	113	4	194	114	4	171	121
4	<0.02		4	<0.02		4	<0.02		4	<0.02	
12	<0.000001		12	<0.000001		12	<0.000001		12	<0.000001	
12	<0.000001		12	<0.000001		12	<0.000001		12	<0.000001	
4	<0.005		4	<0.005		4	<0.005		4	<0.005	
4	<0.0005		4	<0.0005		4	<0.0005		4	<0.0005	
12	0.8	0.6	12	1.1	0.6	12	1.2	0.6	12	0.9	0.6
12	8.1	8.0	12	7.9	7.7	12	7.9	7.6	12	8.0	7.7
12	異常なし		12	異常なし		12	異常なし		12	異常なし	
12	異常なし		12	異常なし		12	異常なし		12	異常なし	
12	0.8	0.6	12	0.7	<0.5	12	0.7	<0.5	12	0.5	<0.5
12	0.0		12	0.0		12	0.0		12	0.0	
365	0.6	0.4	365	0.6	0.3	365	0.7	0.4	365	0.6	0.4





## IV 水道料金等

1 水道料金の変遷

実施年月日		昭和42年4月1日（新設）							
種別	用途	料金		超過料金 (1m <sup>3</sup> につき)	メータ使用料				
		水量	料金		口径	使用料 (1か月)	口径	使用料 (1か月)	
A地区	専用	一般用	10m <sup>3</sup> まで	320円	30円	13mm以下	30円	50mm以下	300円
		団体用	20m <sup>3</sup> まで	640円	30円	20mm以下	60円	75mm以下	450円
		浴場営業用	200m <sup>3</sup> まで	4,000円	20円	25mm以下	70円	100mm以下	600円
	共用	一般用	8m <sup>3</sup> まで	250円	30円	30mm以下	90円		
		工事並びに臨時用	1m <sup>3</sup> につき		50円	40mm以下	110円		
B地区	種別	用途	基本料金（1か月につき）		超過料金 (1m <sup>3</sup> につき)	（注）※A地区は八千代台地区以外の地区、B地区は八千代台地区（移管前から八千代台浄水場の給水区域であった地区）をいう。 ※メータ使用料は、A地区のみ適用。			
			水量	料金					
	専用	家事用 官公署 病院 その他	15m <sup>3</sup> まで	360円	24円				
		学校	100m <sup>3</sup> まで	1,800円	18円				
		工事並びに臨時用	1m <sup>3</sup> につき		50円				

実施年月日		昭和46年4月1日（地区別料金廃止）			
種別	用途	基本料金（1か月につき）		超過料金 (1m <sup>3</sup> につき)	
		水量	料金		
専用	一般用	10m <sup>3</sup> まで	240円	24円	
	浴場営業用	200m <sup>3</sup> まで	4,000円	20円	
共用		5m <sup>3</sup> まで	120円	24円	
工事並びに臨時用		1m <sup>3</sup> につき		料金	
				50円	

実施年月日		昭和51年6月1日 (平均改定率 161.0%)				
(1) 基本料金		(2) 従量料金				
メータの口径	基本料金 (1月につき)	種別	用途	使用水量 (1月につき)	従量料金	
13mm	260円	専 用	一 般 用	1m <sup>3</sup> から 10m <sup>3</sup> までの1m <sup>3</sup> につき	20円	
20mm	720円			10m <sup>3</sup> を超え 20m <sup>3</sup> までの1m <sup>3</sup> につき	40円	
25mm	1,220円			20m <sup>3</sup> を超え 30m <sup>3</sup> までの1m <sup>3</sup> につき	60円	
30mm	1,860円			30m <sup>3</sup> を超え 50m <sup>3</sup> までの1m <sup>3</sup> につき	80円	
40mm	3,780円			50m <sup>3</sup> を超え100m <sup>3</sup> までの1m <sup>3</sup> につき	100円	
50mm	6,500円			100m <sup>3</sup> を超える1m <sup>3</sup> につき	120円	
75mm	17,590円			共同使用の場合にあっては、各世帯の使用水量は等量とみなし、その使用水量に 1m <sup>3</sup> 未満の端数を生じたときは、この端数をいずれかの世帯の使用水量に加えるものとする。		
100mm	36,040円			行政財産用	使用水量1m <sup>3</sup> につき	50円
専用給水装置の共同使用 (会社、工場等及びこれらの職員住宅又は飯場等を除く。以下同じ。) の場合にあっては、1世帯について260円とする。				浴場営業用	使用水量1m <sup>3</sup> につき	20円
		共用	使用水量1m <sup>3</sup> につき	20円		
		工事及び臨時用	使用水量1m <sup>3</sup> につき	120円		

実施年月日		昭和55年4月1日 (平均改定率 69.9%)				
(1) 基本料金		(2) 従量料金				
メータの口径	基本料金 (1月につき)	種別	用途	使用水量 (1月につき)	従量料金	
13mm	470円	専 用	一 般 用	1m <sup>3</sup> から 10m <sup>3</sup> までの1m <sup>3</sup> につき	30円	
20mm	1,300円			10m <sup>3</sup> を超え 20m <sup>3</sup> までの1m <sup>3</sup> につき	50円	
25mm	2,200円			20m <sup>3</sup> を超え 30m <sup>3</sup> までの1m <sup>3</sup> につき	90円	
30mm	3,400円			30m <sup>3</sup> を超え 50m <sup>3</sup> までの1m <sup>3</sup> につき	140円	
40mm	7,000円			50m <sup>3</sup> を超え100m <sup>3</sup> までの1m <sup>3</sup> につき	200円	
50mm	12,000円			100m <sup>3</sup> を超える1m <sup>3</sup> につき	260円	
75mm	32,000円			共同使用の場合にあっては、各世帯の使用水量は等量とみなし、その使用水量に 1m <sup>3</sup> 未満の端数を生じたときは、この端数をいずれかの世帯の使用水量に加えるものとする。		
100mm	65,000円			行政財産用	使用水量1m <sup>3</sup> につき	90円
専用給水装置の共同使用 (会社、工場等及びこれらの職員住宅又は飯場等を除く。以下同じ。) の場合にあっては、1世帯について470円とする。				浴場営業用	使用水量1m <sup>3</sup> につき	30円
		共用	使用水量1m <sup>3</sup> につき	30円		
		工事及び臨時用	使用水量1m <sup>3</sup> につき	270円		

実施年月日	昭和59年4月1日（平均改定率 35.4%）（料金算定期間 昭和59～60年度）					
実施年月日	平成 4年4月1日（平均改定率 3.0%）消費税賦課					
実施年月日	平成10年4月1日（平均改定率 1.9%）消費税及び地方消費税賦課					
(1) 基本料金		(2) 従量料金				
メータの口径	基本料金 (1月につき)	種別	用途	使用水量（1月につき）	従量料金	
13mm	490円	専            用	一般用	1m <sup>3</sup> から 10m <sup>3</sup> までの1m <sup>3</sup> につき	40円	
20mm	1,370円			10m <sup>3</sup> を超え 20m <sup>3</sup> までの1m <sup>3</sup> につき	75円	
25mm	2,320円			20m <sup>3</sup> を超え 30m <sup>3</sup> までの1m <sup>3</sup> につき	145円	
30mm	3,600円			30m <sup>3</sup> を超え 50m <sup>3</sup> までの1m <sup>3</sup> につき	240円	
40mm	7,400円			50m <sup>3</sup> を超え100m <sup>3</sup> までの1m <sup>3</sup> につき	290円	
50mm	12,700円			100m <sup>3</sup> を超える1m <sup>3</sup> につき	350円	
75mm	33,800円			共同使用の場合にあっては、各世帯の使用水量は等量とみなし、その使用水量に 1m <sup>3</sup> 未満の端数を生じたときは、この端数をいずれかの世帯の使用水量に加えるものとする。		
100mm	68,600円					
150mm	185,000円					
200mm	383,000円					
250mm以上	管理者が別に定める金額					
専用給水装置の共同使用（会社、工場等及びこれらの職員住宅、飯場等を除く。以下同じ。）の場合にあっては、1世帯について490円とする。				行政財産用	使用水量1m <sup>3</sup> につき	110円
		浴場営業用	使用水量1m <sup>3</sup> につき	40円		
		共用	使用水量1m <sup>3</sup> につき	40円		
		工事及び臨時用	使用水量1m <sup>3</sup> につき	350円		
<p>※ 平成10年4月1日施行</p> <p>料金は、基本料金と従量料金の合計額に100分の105を乗じて得た額とする。ただし、その額に1円未満の端数が生じたときは、これを切り捨てるものとする。</p> <p>※ 平成26年4月1日施行</p> <p>料金は、基本料金と従量料金の合計額に100分の108を乗じて得た額とする。ただし、その額に1円未満の端数が生じたときは、これを切り捨てるものとする。</p>						

実施年月日		平成29年4月1日(行政財産用を廃止)					
(1) 基本料金		(2) 従量料金					
メータの 口径	基本料金 (1月につき)	種 別	用 途	使用水量(1月につき)	従量料金		
13mm	490円	専 用	一般用	1m <sup>3</sup> から 10m <sup>3</sup> までの1m <sup>3</sup> につき	40円		
20mm	1,370円			10m <sup>3</sup> を超え 20m <sup>3</sup> までの1m <sup>3</sup> につき	75円		
25mm	2,320円			20m <sup>3</sup> を超え 30m <sup>3</sup> までの1m <sup>3</sup> につき	145円		
30mm	3,600円			30m <sup>3</sup> を超え 50m <sup>3</sup> までの1m <sup>3</sup> につき	240円		
40mm	7,400円			50m <sup>3</sup> を超え100m <sup>3</sup> までの1m <sup>3</sup> につき	290円		
50mm	12,700円			100m <sup>3</sup> を超える1m <sup>3</sup> につき	350円		
75mm	33,800円			共同使用の場合にあっては、各世帯の使用水量は等量とみなし、その使用水量に1m <sup>3</sup> 未満の端数を生じたときは、この端数をいずれかの世帯の使用水量に加えるものとする。			
100mm	68,600円						
150mm	185,000円						
200mm	383,000円						
250mm以上	管理者が別に定める金額			用	専用給水装置の共同使用(会社、工場等及びこれらの職員住宅、飯場等を除く。以下同じ。)	)の場合にあっては、1世帯について490円とする。	
		共 用	浴場営業用	使用水量1m <sup>3</sup> につき	40円		
		共 用	工事及び臨時用	使用水量1m <sup>3</sup> につき	350円		
料金は、基本料金と従量料金の合計額に100分の108を乗じて得た額とする。ただし、その額に1円未満の端数が生じたときは、これを切り捨てるものとする。							



2 用途別水道料金の状況（税抜き表示）

年度	用途	家庭用			営業用	学校用	幼稚園・ 保育園用	官公署用	
		一般	集合	計					
平成 27 年度	件数 (件)	81,273	82	81,355	1,341	46	46	146	
	使用水量 (m <sup>3</sup> )	15,648,992	158,854	15,807,846	777,019	371,993	72,138	214,685	
	水道料金 (円)	2,109,061,570	41,292,125	2,150,353,695	215,594,665	85,469,445	19,373,305	34,641,400	
	1 件 当 た り	年間水量 (m <sup>3</sup> )	192.55	1,937.24	194.31	579.43	8,086.80	1,568.22	1,470.45
		年間料金 (円)	25,950.33	503,562.50	26,431.73	160,771.56	1,858,031.41	421,158.80	237,269.86
		月間水量 (m <sup>3</sup> )	16.05	161.44	16.19	48.29	673.90	130.68	122.54
		月間料金 (円)	2,162.53	41,963.54	2,202.64	13,397.63	154,835.95	35,096.57	19,772.49
	1m <sup>3</sup> あたり料金 (円)	134.77	259.94	136.03	277.46	229.76	268.56	161.36	
平成 28 年度	件数 (件)	82,182	80	82,262	1,499	45	49	144	
	使用水量 (m <sup>3</sup> )	15,459,842	116,609	15,576,451	943,222	339,236	71,166	205,739	
	水道料金 (円)	2,055,708,250	27,866,765	2,083,575,015	264,070,290	82,616,165	19,141,565	33,425,085	
	1 件 当 た り	年間水量 (m <sup>3</sup> )	188.12	1,457.61	189.35	629.23	7,538.58	1,452.37	1,428.74
		年間料金 (円)	25,014.09	348,334.56	25,328.52	176,164.30	1,835,914.78	390,644.18	232,118.65
		月間水量 (m <sup>3</sup> )	15.68	121.47	15.78	52.44	628.21	121.03	119.06
		月間料金 (円)	2,084.51	29,027.88	2,110.71	14,680.36	152,992.90	32,553.68	19,343.22
	1m <sup>3</sup> あたり料金 (円)	132.97	238.98	133.76	279.97	243.54	268.97	162.46	
平成 29 年度	件数 (件)	83,575	78	83,653	1,510	45	53	142	
	使用水量 (m <sup>3</sup> )	15,533,636	114,438	15,648,074	923,282	351,130	71,623	202,963	
	水道料金 (円)	2,075,728,265	25,778,395	2,101,506,660	258,804,405	127,758,895	22,404,969	67,201,088	
	1 件 当 た り	年間水量 (m <sup>3</sup> )	185.86	1,467.15	187.06	611.45	7,802.89	1,351.38	1,429.32
		年間料金 (円)	24,836.71	330,492.24	25,121.71	171,393.65	2,839,086.56	422,735.26	473,247.10
		月間水量 (m <sup>3</sup> )	15.49	122.26	15.59	50.95	650.24	112.61	119.11
		月間料金 (円)	2,069.73	27,541.02	2,093.48	14,282.80	236,590.55	35,227.94	39,437.26
	1m <sup>3</sup> あたり料金 (円)	133.63	225.26	134.30	280.31	363.85	312.82	331.10	
	構 成 比	件数 (%)	93.9	0.1	94.0	1.7	0.1	0.1	0.2
		使用水量 (%)	85.1	0.6	85.7	5.1	1.9	0.4	1.1
水道料金 (%)		70.8	0.9	71.7	8.8	4.4	0.8	2.3	



工場用	病院用	共同用	公衆浴場用	工事及び 臨時用	その他	公共栓	計
82	190	1,700	0	299	993	232	86,430
444,564	168,178	22,021	0	12,976	363,179	13,858	18,268,457
155,396,010	51,337,500	15,869,065	0	6,033,920	105,651,515	3,664,245	2,843,384,765
5,421.51	885.15	12.95	0	43.40	365.74	59.73	211.37
1,895,073.29	270,197.37	9,334.74	0	20,180.33	106,396.29	15,794.16	32,898.12
451.79	73.76	1.08	0	3.62	30.48	4.98	17.61
157,922.77	22,516.45	777.90	0	1,681.69	8,866.36	1,316.18	2,741.51
349.55	305.26	720.63	0	465.01	290.91	264.41	155.64
103	173	1,755	0	310	958	241	87,539
499,142	123,637	27,908	0	19,746	409,435	13,082	18,228,764
172,895,335	36,398,725	18,109,005	0	8,581,705	124,435,845	3,659,975	2,846,908,710
4,846.04	714.66	15.90	0	63.70	427.39	54.28	208.24
1,678,595.49	210,397.25	10,318.52	0	27,682.92	129,891.28	15,186.62	32,521.60
403.84	59.56	1.33	0	5.31	35.62	4.52	17.35
139,882.96	17,533.10	859.88	0	2,306.91	10,824.27	1,265.55	2,710.13
346.39	294.40	648.88	0	434.60	303.92	279.77	156.18
102	177	1,830	0	296	970	248	89,026
446,089	126,565	31,866	0	26,789	407,835	13,662	18,249,878
154,942,395	37,659,430	19,974,285	0	11,285,640	124,422,565	4,778,833	2,930,739,165
4,373.42	715.06	17.41	0	90.50	420.45	55.09	204.99
1,519,043.09	212,765.14	10,914.91	0	38,127.16	128,270.69	19,269.49	32,920.04
364.45	59.59	1.45	0	7.54	35.04	4.59	17.08
126,586.92	17,730.43	909.58	0	3,177.26	10,689.22	1,605.79	2,743.34
347.34	297.55	626.82	0	421.28	305.08	349.79	160.59
0.1	0.2	2.1	0.0	0.3	1.1	0.3	100.0
2.4	0.7	0.2	0.0	0.1	2.2	0.1	100.0
5.3	1.3	0.7	0.0	0.4	4.2	0.2	100.0

### 3 使用水量段階別集計表（税抜き表示）

年度	水量	0m <sup>3</sup>	1～10m <sup>3</sup>	11～20m <sup>3</sup>	21～30m <sup>3</sup>	31～40m <sup>3</sup>	41～50m <sup>3</sup>	51～60m <sup>3</sup>	61～70m <sup>3</sup>
	平成27年度	調 定 件 数 (件)	20,570	74,437	85,960	85,019	86,634	69,207	43,891
使 用 水 量 (m <sup>3</sup> )		0	421,423	1,322,990	2,173,841	3,071,644	3,126,918	2,416,924	1,514,734
水 道 料 金 (円)		25,382,275	123,397,695	196,217,615	270,477,050	356,767,930	368,639,450	299,539,175	204,416,625
1件当たり月間使用水量 (m <sup>3</sup> )		0	2.83	7.70	12.78	17.73	22.59	27.53	32.46
1件当たり月間水道料金 (円)		616.97	828.87	1,141.33	1,590.69	2,059.05	2,663.31	3,412.31	4,380.79
1 m <sup>3</sup> 当たり水道料金 (円)			292.81	148.31	124.42	116.15	117.89	123.93	134.95
平成28年度	調 定 件 数 (件)	21,588	77,092	88,765	86,575	87,697	69,290	43,397	22,928
	使 用 水 量 (m <sup>3</sup> )	0	439,129	1,367,175	2,212,587	3,106,023	3,130,575	2,387,338	1,487,795
	水 道 料 金 (円)	27,335,665	129,272,350	203,913,960	277,071,945	363,122,445	369,998,010	296,749,955	200,986,545
	1件当たり月間使用水量 (m <sup>3</sup> )	0	2.85	7.70	12.78	17.71	22.59	27.51	32.44
	1件当たり月間水道料金 (円)	633.12	838.43	1,148.62	1,600.18	2,070.32	2,669.92	3,419.01	4,382.99
	1 m <sup>3</sup> 当たり水道料金 (円)		294.38	149.15	125.23	116.91	118.19	124.30	135.09
平成29年度	調 定 件 数 (件)	22,884	79,981	91,536	88,557	88,927	70,003	43,139	22,428
	使 用 水 量 (m <sup>3</sup> )	0	454,314	1,409,934	2,262,043	3,149,176	3,164,258	2,372,671	1,455,461
	水 道 料 金 (円)	28,944,370	134,586,281	211,660,404	285,263,075	370,214,548	376,183,564	295,614,425	196,726,829
	1件当たり月間使用水量 (m <sup>3</sup> )	0	2.84	7.70	12.77	17.71	22.60	27.50	32.45
	1件当たり月間水道料金 (円)	632.42	841.36	1,156.16	1,610.62	2,081.56	2,686.91	3,426.30	4,385.74
	1 m <sup>3</sup> 当たり水道料金 (円)		296.24	150.12	126.11	117.56	118.89	124.59	135.16

(注) 使用水量は料金水量である。

71～80m <sup>3</sup>	81～90m <sup>3</sup>	91～100m <sup>3</sup>	101～120m <sup>3</sup>	121～140m <sup>3</sup>	141～160m <sup>3</sup>	161～180m <sup>3</sup>	181～200m <sup>3</sup>	201m <sup>3</sup> 以上	計
11,270	5,373	2,575	2,073	748	322	219	228	2,177	514,034
844,097	456,138	244,624	225,568	96,620	48,452	37,041	43,396	2,224,047	18,268,457
126,419,780	73,719,225	41,833,030	42,133,615	20,277,400	11,133,260	8,985,045	10,748,735	663,296,860	2,843,384,765
37.45	42.45	47.50	54.41	64.59	75.24	84.57	95.17	510.81	17.77
5,608.69	6,860.15	8,122.92	10,162.47	13,554.41	17,287.67	20,513.80	23,571.79	152,341.95	2,765.76
149.77	161.62	171.01	186.79	209.87	229.78	242.57	247.69	298.24	155.64
10,927	5,249	2,530	1,979	657	344	229	200	2,194	521,641
818,355	445,582	240,368	214,551	84,794	51,616	38,836	37,933	2,166,107	18,228,764
122,583,230	71,923,325	41,109,320	40,082,440	18,137,295	11,722,035	9,396,275	9,282,970	654,220,945	2,846,908,710
37.45	42.44	47.50	54.21	64.53	75.02	84.79	94.83	493.64	17.47
5,609.19	6,851.15	8,124.37	10,126.94	13,803.12	17,037.84	20,515.88	23,207.43	149,093.20	2,728.80
149.79	161.41	171.03	186.82	213.90	227.10	241.95	244.72	302.03	156.18
10,574	4,931	2,401	1,967	637	334	263	185	2,177	530,924
792,275	418,917	228,156	213,827	82,086	50,113	44,771	35,179	2,116,697	18,249,878
119,197,180	67,988,455	39,169,516	40,468,282	17,393,216	11,627,555	10,804,305	8,805,525	716,091,635	2,930,739,165
37.46	42.48	47.51	54.35	64.43	75.02	85.12	95.08	486.15	17.19
5,636.33	6,893.98	8,156.92	10,286.80	13,652.45	17,406.52	20,540.50	23,798.72	164,467.53	2,760.04
150.45	162.30	171.68	189.26	211.89	232.03	241.32	250.31	338.31	160.59

#### 4 水道料金払込方法別契約件数

(単位：件，%)

区分 年度	口座振替		納入通知書		その他		計
	件数	構成比	件数	構成比	件数	構成比	
平成25年度	61,591	73.6	22,021	26.3	38	0.1	83,650
平成26年度	62,164	73.1	22,798	26.9	29	0.0	84,991
平成27年度	62,793	72.7	23,600	27.3	37	0.0	86,430
平成28年度	63,254	72.3	24,250	27.7	35	0.0	87,539
平成29年度	64,052	72.0	24,940	28.0	34	0.0	89,026

(注) 納入通知書にはコンビニ収納を含む。

#### 5 水道料金払込方法別年間入金件数

(単位：件，%)

区分 年度	口座振替		金融機関店頭入金		局窓口入金		営業所窓口入金等		コンビニ入金		計
	件数	構成比	件数	構成比	件数	構成比	件数	構成比	件数	構成比	
平成25年度	363,208	73.0	12,599	2.5	898	0.2	9,473	1.9	111,129	22.4	497,307
平成26年度	366,970	72.7	12,936	2.5	897	0.2	9,140	1.8	115,057	22.8	505,000
平成27年度	371,071	72.1	11,372	2.2	835	0.2	8,967	1.7	122,522	23.8	514,767
平成28年度	374,226	72.0	11,055	2.1	847	0.2	8,630	1.7	125,275	24.0	520,033
平成29年度	377,620	71.5	11,056	2.1	814	0.2	8,663	1.6	130,216	24.6	528,369

#### 6 水道料金収納率

○現年度

(単位：円，%)

年度	予算額	調定額	収入済額	未収金	収納率
平成25年度	2,971,412,000	2,961,753,192	2,715,940,477	245,812,715	91.70
平成26年度	3,017,848,000	3,008,479,229	2,756,889,140	251,590,089	91.64
平成27年度	2,980,515,000	3,070,438,483	2,820,565,199	249,873,284	91.86
平成28年度	3,023,757,000	3,074,236,585	2,825,319,305	248,917,280	91.90
平成29年度	3,150,235,000	3,164,764,763	2,907,879,664	256,885,099	91.88

○過年度

(単位：円，%)

年度	未収金	収入済額	収入未済額	不納欠損等の額	収納率
平成25年度	244,566,624	234,771,029	9,795,595	1,547,461	95.99
平成26年度	253,006,473	243,969,256	9,037,217	1,100,151	96.43
平成27年度	259,527,155	250,796,874	8,730,281	1,615,940	96.64
平成28年度	256,987,625	248,829,237	8,158,388	1,602,780	96.83
平成29年度	255,472,888	247,522,841	7,950,047	1,782,779	96.89

## 7 給水申込納付金

### (1)給水申込納付金の変遷

改定年月日 メータの口径	昭和42年4月1日	昭和48年11月1日	昭和51年 6月1日	昭和55年4月1日	昭和59年 4月1日	平成4年 4月1日	平成10年4月1日
13mm	23,000円	23,000円	77,000円	100,000円	100,000円	103,000円	100,000円
20mm	46,000円	55,200円	184,000円	237,000円	237,000円	244,110円	237,000円
25mm	57,500円	85,100円	284,000円	370,000円	370,000円	381,100円	370,000円
30mm	92,000円	121,900円	411,000円	670,000円	670,000円	690,100円	670,000円
40mm	138,000円	218,500円	731,000円	1,200,000円	1,200,000円	1,236,000円	1,200,000円
50mm	230,000円	340,400円	1,138,000円	1,800,000円	1,800,000円	1,854,000円	1,800,000円
75mm	460,000円	765,900円	2,571,000円	4,200,000円	4,200,000円	4,326,000円	4,200,000円
100mm	690,000円	1,361,600円	4,415,000円	7,100,000円	7,100,000円	7,313,000円	7,100,000円
150mm	1,380,000円						
150mm以上		市長が別に定める額			断面積を基礎として管理者が定める額	断面積を基礎として管理者が定める額	断面積を基礎として管理者が定める額

※ 平成4年4月1日改定から消費税法施行により税込み表示

※ 平成10年4月1日実施分については、表に掲げる金額に100分の105を乗じて得た額（10円未満切捨）が、納付金の額となる。

※ 平成26年4月1日から、表に掲げる金額に100分の108を乗じて得た額（10円未満切捨）が、納付金の額となる。

### (2)収入状況

年度	件数	金額
平成25年度	2,113件	433,951,350円
平成26年度	1,464件	279,420,840円
平成27年度	1,409件	262,884,960円
平成28年度	2,243件	458,506,440円
平成29年度	1,806件	367,674,120円

## 8 給水装置工事等の手数料

### (1)手数料の変遷

施行年月日	手数料の種別	内容
昭和42年4月1日	設計又は設計審査	新設工事 400円, その他工事 300円 (1件につき)
	材料検査	材料費の1割以内に相当する額
	給水装置工事検査	1件1回につき, 200円とし, 2時間を超える場合にあつては, 1時間を増すごとに50円を加える。
	消火演習立会い	1件1回につき, 100円とし, 2時間を超える場合にあつては, 1時間を増すごとに30円を加える。ただし, 日曜日・祭日・時間外の場合はその5割増とする。
	開栓, 閉栓	止水栓1栓につき, 100円
	メータ試験	水道使用者からメータの試験の請求を受け, 検査の結果異状を認めなかったとき, 20mmまで50円, 50mmまで100円, 100mmまで200円
	指定水道工事店に関する登録手数料	(1) 指定水道工事店等 (更新の場合を含む。) 1件につき 2,000円 (2) 責任技術者 (更新の場合を含む。) 1件につき 1,000円
昭和55年4月1日	設計又は設計審査	1件につき 1,000円
	材料検査	材料費の1割以内に相当する額
	給水装置工事検査	1件1回につき 1,000円
	消火演習立会い	1件1回につき 500円。ただし, 日曜日, 国民の祝日に関する法律に規定する休日又は職員の正規の勤務時間外の場合はその5割増とする。
	開栓, 閉栓	止水栓1栓につき500円
	メータ試験	(廃止)
	指定水道工事店に関する登録手数料	(1) 指定水道工事店等 (更新の場合を含む。) 1件につき 10,000円 (2) 責任技術者及び配管工 (更新の場合を含む。) 1件につき 5,000円
平成10年4月1日	給水装置工事事業者の指定	1件につき 40,000円
	設計審査 (材料の確認を含む)	1回につき 1,000円
	給水装置工事検査	1回につき 1,000円
	開栓	止水栓1栓につき 500円
	閉栓	止水栓1栓につき 500円
	消火演習立会い	1回につき 1,000円
平成18年4月1日	給水装置工事事業者の指定	1件につき 40,000円
	設計審査 (材料の確認を含む)	1回につき 1,000円
	給水装置工事検査	1回につき 1,000円
平成29年4月1日	給水装置工事事業者の指定	1件につき 40,000円
	設計審査 (材料の確認を含む)	1回につき 2,000円
	給水装置工事検査	1回につき 4,000円

※平成17年3月31日をもって開栓, 閉栓, 消火演習立会いの手数料を廃止

## (2)手数料の収入状況

年度	指定給水工事業業者 指定手数料		給水装置工事 設計審査手数料		給水装置工事 検査手数料	
	件数	金額	件数	金額	件数	金額
平成25年度	6件	240,000円	3,574件	3,574,000円	3,572件	3,572,000円
平成26年度	12件	480,000円	2,658件	2,658,000円	2,652件	2,652,000円
平成27年度	8件	320,000円	2,657件	2,657,000円	2,652件	2,652,000円
平成28年度	9件	360,000円	3,676件	3,676,000円	3,674件	3,674,000円
平成29年度	9件	360,000円	3,114件	6,228,000円	3,110件	12,440,000円

## 9 水道施設整備費

### (1)根拠

施行年月日	平成10年4月1日施行
<p>八千代市水道事業給水条例 (水道施設整備費)</p> <p>第32条 給水を受けることとなる建築物の建築（給水管の増径及び給水装置のみの新設を含む。）又は土地の造成をしようとする者は、その計画一日最大給水量が13.2立方メートル以上である場合は、管理者に水道施設整備費を納付しなければならない。ただし、管理者が別に定める土地区画整理事業の場合にあつては、この限りでない。</p> <p>2 水道施設整備費は、その計画一日最大給水量を 1.2立方メートルで除して得た数（その数に 1未満の端数があるときは、その端数は切り捨てる。）から10を減じた戸数に 300,000円を乗じて得た額に100分の108を乗じて得た額とする。</p> <p>3 水道施設整備費は、給水装置工事の申込みの際又は配水管布設工事の施行前に徴収する。</p> <p>4 給水管の口径を増径する場合の計画一日最大給水量は、新規の計画一日最大給水量から増径前の一日最大給水量を控除した水量とする。</p> <p>5 給水装置の所有者がその給水装置を廃止し、新規に給水装置を設置する場合の計画一日最大給水量は、新規の計画一日最大給水量から廃止する給水装置に係る一日最大給水量を控除した水量とする。</p>	

### (2)収入状況

年度	件数	戸数	金額
平成25年度	42件	695戸	218,925,000円
平成26年度	17件	154戸	49,896,000円
平成27年度	17件	299戸	96,876,000円
平成28年度	34件	697戸	225,828,000円
平成29年度	26件	249戸	80,676,000円



V 財 務

1 予算・決算対比表（税込み表示）

（単位：円，％）

科 目	予 算 額	決 算 額	翌 年 度 繰 越 額	差 額	収 入 及 び 執 行 率
水道事業収益	4,046,551,000	4,146,410,526	-	99,859,526	102.47
営業収益	3,340,002,000	3,357,519,974	-	17,517,974	100.52
営業外収益	706,549,000	788,490,832	-	81,941,832	111.60
特別利益	-	399,720	-	399,720	皆増
水道事業費用	3,622,501,000	3,560,917,559	20,749,096	40,834,345	98.87
営業費用	3,379,092,000	3,327,424,733	20,749,096	30,918,171	99.08
営業外費用	233,409,000	233,287,626	-	121,374	99.95
予備費	10,000,000	-	-	10,000,000	-
特別損失	-	205,200	-	△205,200	皆増
資本的収入	1,471,074,344	1,200,381,687	-	△270,692,657	81.60
企業債	1,170,000,000	910,000,000	-	△260,000,000	77.78
工事寄附負担金	211,549,344	200,856,720	-	△10,692,624	94.95
他会計繰入金	1,316,000	1,316,000	-	-	100.00
長期貸付金返済収入	88,209,000	88,208,967	-	△33	100.00
資本的支出	3,405,153,400	2,925,390,991	163,113,344	316,649,065	90.23
建設改良費	2,790,961,400	2,311,199,387	163,113,344	316,648,669	87.95
企業債償還金	614,192,000	614,191,604	-	396	100.00
たな卸資産購入限度額	36,106,000	29,253,127	-	6,852,873	81.02

## 2 比較損益計算書（税抜き表示）

（単位：円，％）

科目	区分	平成 27 年度			平成 28 年度			平成 29 年度		
		金額	構成比	増減率	金額	構成比	増減率	金額	構成比	増減率
水道事業収益		3,642,787,028	100.0	△2.6	3,850,385,253	100.0	5.7	3,869,715,018	100.0	0.5
営業収益		3,002,097,357	82.4	1.6	3,009,346,906	78.2	0.2	3,113,329,179	80.4	3.5
給水収益		2,843,384,765	78.0	1.6	2,846,908,710	73.9	0.1	2,930,739,165	75.6	2.9
負担金		146,986,225	4.0	△0.9	152,044,586	4.0	3.4	158,919,398	4.2	4.5
受託工事収益		5,628,425	0.2	204.1	2,654,949	0.1	△52.8	4,630,086	0.1	74.4
その他営業収益		6,097,942	0.2	5.3	7,738,661	0.2	26.9	19,040,530	0.5	146.0
営業外収益		640,689,671	17.6	△18.3	841,038,347	21.8	31.3	755,986,119	19.6	△10.1
受取利息及び配当金		9,275,166	0.3	△26.1	8,567,478	0.2	△7.6	5,300,559	0.1	△38.1
負担金		1,352,000	0.0	38.0	1,476,000	0.0	9.2	1,218,000	0.0	△17.5
納付金		243,412,000	6.7	△5.9	424,543,000	11.0	74.4	340,439,000	8.8	△19.8
使用料		808,102	0.0	△0.3	1,903,412	0.1	135.5	2,034,477	0.2	6.9
引当金戻入益		-	-	皆減	18,903,574	0.5	皆増	-	-	皆減
長期前受金戻入		378,335,089	10.4	1.5	378,089,396	9.8	△0.1	398,876,650	10.3	5.5
雑収益		7,507,314	0.2	3.5	7,555,487	0.2	0.6	8,117,433	0.2	7.4
特別利益		-	-	-	-	-	-	399,720	0.0	皆増
過年度損益修正益		-	-	-	-	-	-	399,720	0.0	皆増
水道事業費用		3,457,427,065	100.0	△3.9	3,364,173,682	100.0	△2.7	3,439,701,584	100.0	2.2
営業費用		3,205,177,550	92.7	5.4	3,120,939,454	92.8	△2.6	3,206,133,597	93.2	2.7
原水及び浄水費		1,124,644,221	32.5	△1.1	1,159,096,414	34.5	3.1	1,164,578,986	33.9	0.5
配水及び給水費		251,319,858	7.2	△11.1	228,622,139	6.8	△9.0	237,492,674	6.9	3.9
受託工事費		851,044	0.0	104.8	671,949	0.0	△21.0	380,220	0.0	△43.4
業務費		216,796,372	6.3	1.6	220,730,606	6.6	1.8	220,441,359	6.4	△0.1
総係費		151,237,065	4.4	2.9	152,254,403	4.5	0.7	174,203,763	5.1	14.4
減価償却費		1,257,832,868	36.4	4.5	1,316,298,181	39.1	4.6	1,359,691,264	39.5	3.3
資産減耗費		202,496,122	5.9	260.8	43,264,762	1.3	△78.6	49,341,331	1.4	14.0
その他営業費用		-	-	皆減	1,000	0.0	皆増	4,000	0.0	300.0
営業外費用		252,249,515	7.3	△0.5	243,234,228	7.2	△3.6	233,362,787	6.8	△4.1
支払利息及び 企業債取扱諸費		252,187,515	7.3	△0.5	243,141,749	7.2	△3.6	233,267,658	6.8	△4.1
雑支出		62,000	0.0	△12.2	92,479	0.0	49.2	95,129	0.0	2.9
特別損失		-	-	皆減	-	-	-	205,200	0.0	皆増
過年度損益修正損		-	-	皆減	-	-	-	205,200	0.0	皆増
その他特別損失		-	-	皆減	-	-	-	-	-	-
当年度純利益		185,359,963	-	33.1	486,211,571	-	162.3	430,013,434	-	△11.6

### 3 資本的収支の状況（税込み表示）

（単位：円，％）

科目	平成 27 年度			平成 28 年度			平成 29 年度		
	金額	構成比	増減率	金額	構成比	増減率	金額	構成比	増減率
資本的収入	1,371,139,146	100.0	△5.5	1,398,642,734	100.0	2.0	1,200,381,687	100.0	△14.2
企業債	1,000,000,000	72.9	0.0	850,000,000	60.8	△15.0	910,000,000	75.8	7.1
工事寄附負担金	238,256,657	17.4	△18.8	459,035,767	32.8	92.7	200,856,720	16.7	△56.2
他会計繰入金	1,415,000	0.1	△2.5	1,398,000	0.1	△1.2	1,316,000	0.1	△5.9
長期貸付金返済収入	131,467,489	9.6	△15.5	88,208,967	6.3	△32.9	88,208,967	7.4	0.0
資本的支出	3,050,361,371	100.0	△7.4	2,882,023,080	100.0	△5.5	2,925,390,991	100.0	1.5
建設改良費	2,511,808,444	82.4	△10.1	2,298,567,138	79.8	△8.5	2,311,199,387	79.0	0.5
拡張工事費	255,545,062	8.4	△48.4	361,609,938	12.5	41.5	334,056,885	11.4	△7.6
改良工事費	2,223,433,533	72.9	△1.7	1,903,402,464	66.0	△14.4	1,942,210,562	66.4	2.0
水道メータ費	27,514,150	0.9	△0.3	26,987,140	1.0	△1.9	31,717,860	1.1	17.5
固定資産購入費	5,315,699	0.2	△40.4	6,567,596	0.2	23.6	3,214,080	0.1	△51.1
企業債償還金	537,292,927	17.6	7.4	583,455,942	20.2	8.6	614,191,604	21.0	5.3
企業債償還金	537,292,927	17.6	7.4	583,455,942	20.2	8.6	614,191,604	21.0	5.3
その他資本的支出	1,260,000	0.1	皆増	-	-	皆減	-	-	-
その他資本的支出	1,260,000	0.1	皆増	-	-	皆減	-	-	-
差引	△1,679,222,225	-	-	△1,483,380,346	-	-	△1,725,009,304	-	-

#### 4 比較貸借対照表（税抜き表示）

##### (1) 資産の部

（単位：円，％）

科目	区分	平成 27 年度			平成 28 年度			平成 29 年度		
		金額	構成比	増減率	金額	構成比	増減率	金額	構成比	増減率
固定資産		37,068,948,518	93.8	2.7	37,827,349,463	93.6	2.0	38,643,927,189	94.0	2.2
有形固定資産		36,705,320,676	92.8	3.1	37,552,446,625	93.0	2.3	38,457,735,211	93.5	2.4
土地		2,209,541,917	5.6	0.0	2,209,541,917	5.5	0.0	2,281,069,009	5.5	3.2
建物		1,022,239,684	2.6	△1.5	985,223,778	2.4	△3.6	945,230,209	2.3	△4.1
構築物		30,605,874,193	77.4	3.3	31,632,168,420	78.3	3.4	32,718,555,915	79.5	3.4
機械及び装置		2,753,840,262	7.0	14.1	2,576,312,111	6.4	△6.4	2,385,360,282	5.8	△7.4
車両運搬具		4,665,703	0.0	△6.4	4,967,708	0.0	6.5	3,638,518	0.0	△26.8
工具器具及び備品		18,855,282	0.0	10.1	21,126,079	0.1	12.0	21,564,502	0.1	2.1
建設仮勘定		90,303,635	0.2	△71.0	123,106,612	0.3	36.3	102,316,776	0.3	△16.9
無形固定資産		6,916,811	0.0	△7.4	6,400,774	0.0	△7.5	5,898,881	0.0	△7.8
施設利用権		5,413,111	0.0	△9.3	4,897,074	0.0	△9.5	4,395,181	0.0	△10.2
電話加入権		1,503,700	0.0	0.0	1,503,700	0.0	0.0	1,503,700	0.0	0.0
投資その他の資産		356,711,031	1.0	△26.9	268,502,064	0.6	△24.7	180,293,097	0.5	△32.9
長期貸付金		336,511,031	0.9	△28.1	248,302,064	0.6	△26.2	160,093,097	0.4	△35.5
その他投資		20,200,000	0.1	0.0	20,200,000	0.0	0.0	20,200,000	0.1	0.0
流動資産		2,459,853,915	6.2	△14.3	2,583,250,668	6.4	5.0	2,487,002,607	6.0	△3.7
現金預金		2,123,182,925	5.4	△15.1	2,215,501,690	5.5	4.3	2,107,819,784	5.1	△4.9
未収金		336,084,734	0.8	△8.4	330,054,294	0.8	△1.8	327,949,427	0.8	△0.6
貸倒引当金		△2,853,084	0.0	△12.8	△2,862,886	0.0	0.3	△3,392,544	0.0	18.5
貯蔵品		2,439,340	0.0	△40.9	6,357,570	0.0	160.6	1,725,940	0.0	△72.9
前払金		-	-	-	33,200,000	0.1	皆増	52,900,000	0.1	59.3
その他流動資産		1,000,000	0.0	0.0	1,000,000	0.0	0.0	-	-	皆減
資産合計		39,528,802,433	100.0	1.4	40,410,600,131	100.0	2.2	41,130,929,796	100.0	1.8

## (2) 負債・資本の部

(単位：円，%)

科目	区分	平成 27 年度			平成 28 年度			平成 29 年度		
		金額	構成比	増減率	金額	構成比	増減率	金額	構成比	増減率
固定負債		12,333,649,294	31.2	3.5	12,550,554,116	31.1	1.8	12,838,905,467	31.2	2.3
企業債		12,130,174,456	30.7	3.6	12,365,982,852	30.6	1.9	12,637,962,225	30.7	2.2
引当金		203,474,838	0.5	0.7	184,571,264	0.5	△9.3	200,943,242	0.5	8.9
流動負債		723,718,738	1.8	6.0	775,891,052	1.9	7.2	818,801,877	2.0	5.5
企業債		583,455,942	1.5	8.6	614,191,604	1.5	5.3	638,020,627	1.6	3.9
未払金		113,432,594	0.3	3.9	129,737,507	0.3	14.4	143,377,015	0.4	10.5
引当金		17,511,376	0.0	4.4	19,041,830	0.1	8.7	18,466,019	0.0	△3.0
その他流動負債		9,318,826	0.0	△52.5	12,920,111	0.0	38.6	18,938,216	0.0	46.6
繰延収益		10,195,025,679	25.8	△0.9	10,321,534,670	25.5	1.2	10,209,061,633	24.8	△1.1
長期前受金		10,195,025,679	25.8	△0.9	10,321,534,670	25.5	1.2	10,209,061,633	24.8	△1.1
資本金		13,535,649,646	34.2	12.2	13,674,875,085	33.8	1.0	14,258,331,027	34.7	4.3
剰余金		2,740,759,076	7.0	△31.9	3,087,745,208	7.7	12.7	3,005,829,792	7.3	△2.7
資本剰余金		916,173,674	2.3	△0.5	916,173,674	2.3	0.0	987,700,766	2.4	7.8
工事寄附負担金		887,850,180	2.2	0.0	887,850,180	2.2	0.0	887,850,180	2.2	0.0
受贈財産評価額		28,323,494	0.1	△14.1	28,323,494	0.1	0.0	99,850,586	0.2	252.5
利益剰余金		1,824,585,402	4.7	△41.2	2,171,571,534	5.4	19.0	2,018,129,026	4.9	△7.1
利益積立金		1,500,000,000	3.9	0.0	1,101,904,021	2.7	△26.5	973,923,988	2.4	△11.6
当年度未処分利益剰余金		324,585,402	0.8	△79.8	1,069,667,513	2.7	229.5	1,044,205,038	2.5	△2.4
負債・資本合計		39,528,802,433	100.0	1.4	40,410,600,131	100.0	2.2	41,130,929,796	100.0	1.8

## 5 固定資産明細

### (1) 有形固定資産

(単位：円，%)

科目	区分	平成 27 年度			平成 28 年度			平成 29 年度		
		金額	構成比	増減率	金額	構成比	増減率	金額	構成比	増減率
土地		2,209,541,917	6.0	0.0	2,209,541,917	5.9	0.0	2,281,069,009	5.9	3.2
事務所用地		457,592,589	1.2	0.0	457,592,589	1.2	0.0	457,592,589	1.2	0.0
施設用地		1,571,945,082	4.3	0.0	1,571,945,082	4.2	0.0	1,571,945,082	4.1	0.0
その他土地		180,004,246	0.5	0.0	180,004,246	0.5	0.0	251,531,338	0.6	39.7
建物		1,022,239,684	2.8	△1.5	985,223,778	2.6	△3.6	945,230,209	2.5	△4.1
事務所用建物		40,539,796	0.1	△7.9	37,754,153	0.1	△6.9	35,454,010	0.1	△6.1
施設用建物		979,537,410	2.7	△1.2	945,864,767	2.5	△3.4	908,496,881	2.4	△4.0
その他建物		2,162,478	0.0	△20.5	1,604,858	0.0	△25.8	1,279,318	0.0	△20.3
構築物		30,605,874,193	83.5	3.3	31,632,168,420	84.2	3.4	32,718,555,915	85.0	3.4
導水管		870,548,329	2.4	△1.3	869,287,457	2.3	△0.1	1,058,887,349	2.7	21.8
その他原水及び浄水施設		2,054,758,358	5.6	△2.4	1,994,568,193	5.3	△2.9	1,924,484,448	5.0	△3.5
配水管		22,635,696,292	61.7	4.9	23,861,548,631	63.6	5.4	24,978,892,987	64.9	4.7
送水管		2,627,273,408	7.2	△4.2	2,528,844,786	6.7	△3.7	2,414,403,063	6.3	△4.5
消火栓		432,208,024	1.2	2.0	450,491,093	1.2	4.2	468,043,729	1.2	3.9
その他配水施設		1,707,143,867	4.6	6.4	1,662,414,990	4.4	△2.6	1,618,414,929	4.2	△2.6
その他構築物		278,245,915	0.8	△4.5	265,013,270	0.7	△4.8	255,429,410	0.7	△3.6
機械及び装置		2,753,840,262	7.4	14.1	2,576,312,111	6.9	△6.4	2,385,360,282	6.2	△7.4
電気設備		1,108,669,450	3.0	12.2	1,090,973,102	2.9	△1.6	1,077,235,423	2.8	△1.3
内燃設備		149,687,632	0.4	△15.9	131,175,388	0.4	△12.4	112,730,366	0.3	△14.1
ポンプ設備		303,774,959	0.8	13.7	294,291,005	0.8	△3.1	262,900,238	0.7	△10.7
滅菌設備		252,909,798	0.7	20.5	227,347,116	0.6	△10.1	201,796,456	0.5	△11.2
水道メータ		150,976,292	0.4	△6.8	145,670,845	0.4	△3.5	142,542,891	0.4	△2.1
その他機械及び装置		787,822,131	2.1	29.7	686,854,655	1.8	△12.8	588,154,908	1.5	△14.4
車両運搬具		4,665,703	0.0	△6.4	4,967,708	0.0	6.5	3,638,518	0.0	△26.8
工具器具及び備品		18,855,282	0.1	10.1	21,126,079	0.1	12.0	21,564,502	0.1	2.1
建設仮勘定		90,303,635	0.2	△71.0	123,106,612	0.3	36.3	102,316,776	0.3	△16.9
有形固定資産計		36,705,320,676	100.0	3.1	37,552,446,625	100.0	2.3	38,457,735,211	100.0	2.4

### (2) 無形固定資産

(単位：円，%)

科目	区分	27 年 度			28 年 度			29 年 度		
		金額	構成比	増減率	金額	構成比	増減率	金額	構成比	増減率
施設利用権		5,413,111	78.3	△9.3	4,897,074	76.5	△9.5	4,395,181	74.5	△10.2
電話加入権		1,503,700	21.7	0.0	1,503,700	23.5	0.0	1,503,700	25.5	0.0
無形固定資産計		6,916,811	100.0	△7.4	6,400,774	100.0	△7.5	5,898,881	100.0	△7.8

## 6 企業債明細書

### 第3次拡張事業

(単位：円，%)

種 類	発行年月日	発行総額	償 還 高		未償還残高	利 率	償還 終期 年度
			当年度償還高	償還高累計			
政府資金	昭和63年 3月 25日	70,000,000	4,757,006	70,000,000	-	5.00	平成 29
政府資金	平成元年 3月 27日	100,000,000	6,387,993	93,298,433	6,701,567	4.85	平成 30
政府資金	平成 4年 3月 25日	190,000,000	10,878,723	140,071,813	49,928,187	5.50	平成 33
公庫資金	平成 4年 3月 30日	60,000,000	4,013,631	51,276,065	8,723,935	5.60	平成 31
政府資金	平成 5年 3月 25日	210,000,000	10,849,508	148,069,042	61,930,958	4.40	平成 34
公庫資金	平成 5年 3月 30日	90,000,000	5,334,291	72,513,342	17,486,658	4.45	平成 32
政府資金	平成 6年 3月 23日	630,000,000	30,267,728	423,490,376	206,509,624	3.65	平成 35
公庫資金	平成 6年 3月 23日	270,000,000	14,734,101	205,352,226	64,647,774	3.70	平成 33
公庫資金	平成 7年 3月 27日	180,000,000	9,866,692	123,166,353	56,833,647	4.70	平成 34
公庫資金	平成 7年 3月 27日	90,000,000	4,942,955	61,484,776	28,515,224	4.75	平成 34
公庫資金	平成 8年 1月 30日	30,000,000	1,522,350	20,690,407	9,309,593	3.25	平成 35
政府資金	平成 8年 1月 31日	300,000,000	13,467,538	184,385,128	115,614,872	3.15	平成 37
政府資金	平成 8年 3月 14日	540,000,000	23,865,684	319,677,740	220,322,260	3.15	平成 37
公庫資金	平成 8年 3月 22日	360,000,000	17,976,085	239,077,165	120,922,835	3.25	平成 35
政府資金	平成 9年 3月 25日	240,000,000	10,228,304	133,941,774	106,058,226	2.80	平成 38
公庫資金	平成 9年 3月 26日	120,000,000	5,741,019	74,924,300	45,075,700	2.85	平成 36
公庫資金	平成 9年 3月 26日	40,000,000	1,916,271	24,923,821	15,076,179	2.90	平成 36
政府資金	平成10年 3月 25日	540,000,000	22,268,059	289,756,165	250,243,835	2.10	平成 39
公庫資金	平成10年 3月 25日	270,000,000	12,391,894	160,719,506	109,280,494	2.15	平成 37
公庫資金	平成10年 3月 25日	90,000,000	4,134,826	53,452,874	36,547,126	2.20	平成 37
合 計		4,420,000,000	215,544,658	2,890,271,306	1,529,728,694		

### 浄水場整備事業

(単位：円，%)

種 類	発行年月日	発行総額	償 還 高		未償還残高	利 率	償還 終期 年度
			当年度償還高	償還高累計			
政府資金	平成 7年 3月 27日	175,000,000	8,342,835	104,514,559	70,485,441	4.65	平成 36
公庫資金	平成 7年 3月 27日	105,000,000	5,755,570	71,847,041	33,152,959	4.70	平成 34
公庫資金	平成 7年 3月 27日	70,000,000	3,844,520	47,821,491	22,178,509	4.75	平成 34
合 計		350,000,000	17,942,925	224,183,091	125,816,909		



## 第3次拡張事業（その2）

（単位：円，％）

種 類	発行年月日	発行総額	償 還 高		未償還残高	利 率	償還 終期 年度
			当年度償還高	償還高累計			
公庫資金	平成11年 3月 24日	34,800,000	1,562,554	19,165,924	15,634,076	2.10	平成 38
公庫資金	平成11年 5月 20日	5,200,000	232,549	2,914,242	2,285,758	1.75	平成 38
政府資金	平成11年 5月 25日	60,000,000	2,422,881	30,456,789	29,543,211	1.70	平成 40
公庫資金	平成12年 3月 22日	40,000,000	1,758,724	20,346,408	19,653,592	2.00	平成 39
政府資金	平成12年 5月 26日	60,000,000	2,375,464	27,481,391	32,518,609	2.00	平成 41
公庫資金	平成13年 3月 22日	50,000,000	2,161,052	23,729,824	26,270,176	1.65	平成 40
政府資金	平成13年 3月 26日	50,000,000	1,955,442	21,528,682	28,471,318	1.60	平成 42
公庫資金	平成14年 3月 22日	65,000,000	2,736,018	27,042,014	37,957,986	2.20	平成 41
政府資金	平成14年 5月 27日	35,000,000	1,327,597	13,183,869	21,816,131	2.10	平成 43
政府資金	平成15年 3月 25日	101,800,000	3,913,856	37,109,011	64,690,989	1.20	平成 44
公庫資金	平成15年 3月 25日	310,700,000	13,114,605	123,803,226	186,896,774	1.30	平成 42
公庫資金	平成16年 3月 23日	45,000,000	1,834,153	15,323,038	29,676,962	1.90	平成 43
政府資金	平成16年 5月 27日	15,000,000	545,688	4,524,052	10,475,948	2.10	平成 45
政府資金	平成17年 3月 25日	481,000,000	17,136,622	127,572,888	353,427,112	2.10	平成 46
政府資金	平成18年 3月 27日	850,000,000	29,656,947	195,157,646	654,842,354	2.10	平成 47
政府資金	平成19年 3月 26日	60,000,000	2,050,153	11,682,402	48,317,598	2.10	平成 48
政府資金	平成20年 3月 25日	60,000,000	2,007,768	9,632,249	50,367,751	2.10	平成 49
機構資金	平成21年 3月 25日	100,000,000	3,708,170	14,421,078	85,578,922	1.90	平成 48
合 計		2,423,500,000	90,500,243	725,074,733	1,698,425,267		

## 石綿セメント管更新事業

（単位：円，％）

種 類	発行年月日	発行総額	償 還 高		未償還残高	利 率	償還 終期 年度
			当年度償還高	償還高累計			
公庫資金	平成12年 3月 22日	58,400,000	2,567,737	29,705,755	28,694,245	2.00	平成 39
政府資金	平成12年 3月 24日	87,600,000	3,468,178	40,122,830	47,477,170	2.00	平成 41
公庫資金	平成13年 3月 22日	125,000,000	5,402,632	59,324,566	65,675,434	1.65	平成 40
政府資金	平成13年 5月 25日	125,000,000	4,888,606	53,821,698	71,178,302	1.60	平成 42
公庫資金	平成14年 3月 22日	130,000,000	5,472,034	54,084,025	75,915,975	2.20	平成 41
政府資金	平成14年 5月 27日	70,000,000	2,655,193	26,367,737	43,632,263	2.10	平成 43
政府資金	平成15年 3月 25日	75,000,000	2,883,489	27,339,644	47,660,356	1.20	平成 44
公庫資金	平成15年 3月 25日	225,000,000	9,497,220	89,654,736	135,345,264	1.30	平成 42
公庫資金	平成16年 3月 23日	112,500,000	4,585,381	38,307,598	74,192,402	1.90	平成 43
政府資金	平成16年 3月 25日	137,500,000	5,027,233	41,838,268	95,661,732	2.00	平成 45
政府資金	平成17年 3月 25日	200,000,000	7,125,415	53,044,860	146,955,140	2.10	平成 46
政府資金	平成18年 3月 27日	300,000,000	10,467,158	68,879,169	231,120,831	2.10	平成 47
政府資金	平成19年 3月 26日	300,000,000	10,250,762	58,412,011	241,587,989	2.10	平成 48
政府資金	平成20年 3月 25日	300,000,000	10,038,839	48,161,249	251,838,751	2.10	平成 49
機構資金	平成21年 3月 25日	300,000,000	11,124,511	43,263,238	256,736,762	1.90	平成 48
機構資金	平成22年 3月 25日	200,000,000	7,206,761	21,197,076	178,802,924	2.00	平成 49
機構資金	平成23年 3月 24日	400,000,000	12,875,095	25,509,006	374,490,994	1.90	平成 52
機構資金	平成24年 3月 27日	400,000,000	12,961,861	12,961,861	387,038,139	1.70	平成 53

(単位：円，%)

種 類	発行年月日	発行総額	償 還 高		未償還残高	利 率	償還 終期 年度
			当年度償還高	償還高累計			
機 構 資 金	平成25年 3月 26日	400,000,000	-	-	400,000,000	1.50	平成 54
機 構 資 金	平成26年 3月 27日	600,000,000	-	-	600,000,000	1.40	平成 55
機 構 資 金	平成27年 3月 26日	1,000,000,000	-	-	1,000,000,000	1.20	平成 56
機 構 資 金	平成28年 3月 30日	1,000,000,000	-	-	1,000,000,000	0.50	平成 57
機 構 資 金	平成29年 3月 30日	850,000,000	-	-	850,000,000	0.60	平成 58
機 構 資 金	平成30年 3月 29日	910,000,000	-	-	910,000,000	0.60	平成 59
合 計		8,306,000,000	128,498,105	791,995,327	7,514,004,673		

## 八千代台浄水場施設改良事業

(単位：円，%)

種 類	発行年月日	発行総額	償 還 高		未償還残高	利 率	償還 終期 年度
			当年度償還高	償還高累計			
公 庫 資 金	平成13年 3月 22日	150,000,000	6,483,157	71,189,474	78,810,526	1.65	平成 40
政 府 資 金	平成13年 3月 26日	150,000,000	5,866,327	64,586,038	85,413,962	1.60	平成 42
公 庫 資 金	平成14年 3月 22日	292,500,000	12,312,078	121,689,055	170,810,945	2.20	平成 41
政 府 資 金	平成14年 3月 25日	157,500,000	5,955,850	58,865,914	98,634,086	2.20	平成 43
合 計		750,000,000	30,617,412	316,330,481	433,669,519		

## 萱田給水場施設改良事業

(単位：円，%)

種 類	発行年月日	発行総額	償 還 高		未償還残高	利 率	償還 終期 年度
			当年度償還高	償還高累計			
政 府 資 金	平成17年 3月 25日	70,000,000	6,561,395	49,676,604	20,323,396	1.60	平成 32
政 府 資 金	平成18年 3月 27日	140,000,000	12,926,027	86,051,131	53,948,869	1.70	平成 33
合 計		210,000,000	19,487,422	135,727,735	74,272,265		

## 萱田給水場配水池築造事業

(単位：円，%)

種 類	発行年月日	発行総額	償 還 高		未償還残高	利 率	償還 終期 年度
			当年度償還高	償還高累計			
公 庫 資 金	平成18年 3月 23日	146,000,000	5,696,839	37,596,523	108,403,477	2.00	平成 45
公 庫 資 金	平成19年 3月 23日	293,000,000	11,093,129	63,135,867	229,864,133	2.15	平成 46
合 計		439,000,000	16,789,968	100,732,390	338,267,610		

## 勝田台浄水場施設改良事業

(単位：円，%)

種 類	発行年月日	発行総額	償 還 高		未償還残高	利 率	償還 終期 年度
			当年度償還高	償還高累計			
政 府 資 金	平成20年 3月 25日	177,900,000	15,915,061	77,249,396	100,650,604	1.50	平成 35
政 府 資 金	平成21年 3月 25日	395,300,000	34,839,273	136,287,028	259,012,972	1.50	平成 36
合 計		573,200,000	50,754,334	213,536,424	359,663,576		

睦浄水場施設改良事業

(単位：円，%)

種 類	発行年月日	発行総額	償 還 高		未償還残高	利 率	償還 終期 年度
			当年度償還高	償還高累計			
政 府 資 金	平成22年 3月 25日	550,000,000	17,651,420	51,867,038	498,132,962	2.10	平成 51
機 構 資 金	平成23年 3月 24日	450,000,000	14,484,484	28,697,635	421,302,365	1.90	平成 52
合 計		1,000,000,000	32,135,904	80,564,673	919,435,327		

水管橋更新事業

(単位：円，%)

種 類	発行年月日	発行総額	償 還 高		未償還残高	利 率	償還 終期 年度
			当年度償還高	償還高累計			
機 構 資 金	平成24年 3月 27日	200,000,000	6,480,931	6,480,931	193,519,069	1.70	平成 53
合 計		200,000,000	6,480,931	6,480,931	193,519,069		

緊急用貯水槽設置事業

(単位：円，%)

種 類	発行年月日	発行総額	償 還 高		未償還残高	利 率	償還 終期 年度
			当年度償還高	償還高累計			
機 構 資 金	平成25年 3月 26日	100,000,000	5,439,702	10,820,057	89,179,943	1.10	平成 44
合 計		100,000,000	5,439,702	10,820,057	89,179,943		

(合 計)

(単位：円)

種 類	発行総額	償 還 高		未償還残高
		当年度償還高	償還高累計	
政 府 資 金	8,003,600,000	361,226,022	3,328,104,624	4,675,495,376
公 庫 資 金	3,858,100,000	178,684,067	2,004,261,642	1,853,838,358
機 構 資 金	6,910,000,000	74,281,515	163,350,882	6,746,649,118
完 済 額	6,555,500,000	-	6,555,500,000	-
合 計	25,327,200,000	614,191,604	12,051,217,148	13,275,982,852

7 給水原価構成の推移（税抜き表示）

（単位：円，％）

区分 科目	平成 27 年度			平成 28 年度			平成 29 年度			
	金額	有収水量 1m <sup>3</sup> 当り	構成比	金額	有収水量 1m <sup>3</sup> 当り	構成比	金額	有収水量 1m <sup>3</sup> 当り	構成比	
性質別	人件費	210,865,559	11.54	7.2	226,804,740	12.44	8.0	228,194,299	12.50	7.9
	動力費	219,169,680	12.00	7.5	195,722,341	10.74	6.9	218,889,429	11.99	7.6
	修繕費	131,576,414	7.20	4.5	108,919,413	5.97	3.8	105,688,046	5.79	3.7
	委託料	261,402,272	14.31	8.9	302,260,235	16.58	10.7	312,852,997	17.14	10.9
	薬品費	28,427,864	1.56	1.0	29,479,968	1.62	1.0	24,196,635	1.33	0.8
	受水費	691,220,951	37.83	23.6	692,460,457	37.99	24.4	693,022,900	37.97	24.1
	減価償却費	886,902,824	48.54	30.3	941,339,267	51.64	33.2	975,501,773	53.45	33.9
	資産減耗費	180,067,695	9.86	6.1	26,105,356	1.43	0.9	21,093,920	1.16	0.7
	支払利息	252,187,515	13.80	8.6	243,141,749	13.34	8.6	233,267,658	12.78	8.1
	その他	69,433,933	3.80	2.3	67,134,225	3.68	2.5	68,612,459	3.77	2.3
計	2,931,254,707	160.44	100.0	2,833,367,751	155.43	100.0	2,881,320,116	157.88	100.0	
目的別	原水及び浄水費	1,122,913,490	61.47	38.3	1,157,671,920	63.51	40.9	1,162,674,058	63.71	40.3
	配水及び給水費	230,109,819	12.59	7.9	202,394,840	11.10	7.1	206,645,995	11.32	7.2
	業務費	125,090,509	6.85	4.3	127,656,942	7.00	4.5	125,410,221	6.87	4.4
	総係費	133,920,855	7.33	4.6	134,964,198	7.40	4.8	156,627,362	8.58	5.4
	減価償却費	886,902,824	48.54	30.3	941,339,267	51.64	33.2	975,501,773	53.45	33.9
	資産減耗費	180,067,695	9.86	6.1	26,105,356	1.43	0.9	21,093,920	1.16	0.7
	支払利息及び 企業債取扱諸費	252,187,515	13.80	8.6	243,141,749	13.34	8.6	233,267,658	12.78	8.1
	その他営業費用	-	-	-	1,000	0.00	0.0	4,000	0.00	0.0
	雑支出	62,000	0.00	0.0	92,479	0.01	0.0	95,129	0.01	0.0
	計	2,931,254,707	160.44	100.0	2,833,367,751	155.43	100.0	2,881,320,116	157.88	100.0
有収水量（m <sup>3</sup> ）	18,270,069			18,229,423			18,250,557			

（注1）人件費＝給料＋諸手当（児童手当を除く）＋（法定福利費-臨時任用職員保険料）

（注2）受託工事費，長期前受金戻入及び負担金充当費用を控除している。

## 8 経営分析

### (1) 業務分析

項目	算出基準	単位	八千代市		
			平成25年度	平成26年度	平成27年度
有 収 率	年間総有収水量	A (m <sup>3</sup> )	18,335,745	18,084,975	18,270,069
	年間総配水量	B (m <sup>3</sup> )	18,853,023	18,661,778	18,847,922
	$A/B \times 100$	(%)	97.3	96.9	96.9
負 荷 率	1日平均配水量	A (m <sup>3</sup> )	51,652	51,128	51,497
	1日最大配水量	B (m <sup>3</sup> )	57,833	56,028	56,827
	$A/B \times 100$	(%)	89.3	91.3	90.6
施 設 利 用 率	1日平均配水量	A (m <sup>3</sup> )	51,652	51,128	51,497
	1日配水能力	B (m <sup>3</sup> )	67,500	67,050	65,690
	$A/B \times 100$	(%)	76.5	76.3	78.4
最 大 稼 働 率	1日最大配水量	A (m <sup>3</sup> )	57,833	56,028	56,827
	1日配水能力	B (m <sup>3</sup> )	67,500	67,050	65,690
	$A/B \times 100$	(%)	85.7	83.6	86.5
配水管使用効率	年間総配水量	A (m <sup>3</sup> )	18,853,023	18,661,778	18,847,922
	導・送・配水管延長	B (m)	677,094.3	686,031.8	689,397.4
	$A/B$	(m <sup>3</sup> /m)	27.84	27.20	27.34
固定資産使用効率	年間総配水量	A (m <sup>3</sup> )	18,853,023	18,661,778	18,847,922
	有形固定資産	B (円)	39,728,048,286	35,616,289,983	36,705,320,676
	$A/B \times 10,000$	(m <sup>3</sup> /万円)	4.75	5.24	5.13
供 給 単 価	給水収益	A (円)	2,821,096,523	2,798,413,425	2,843,384,765
	年間総有収水量	B (m <sup>3</sup> )	18,335,745	18,084,975	18,270,069
	$A/B$	(円/m <sup>3</sup> )	153.86	154.74	155.63
給 水 原 価	経常費用－(受託工事費＋長期前受金戻入)	A (円)	3,080,140,179	2,920,709,913	3,078,240,932
	年間総有収水量	B (m <sup>3</sup> )	18,335,745	18,084,975	18,270,069
	$A/B$	(円/m <sup>3</sup> )	167.99	161.50	168.49
職 員 1 人 当 たり 給 水 人 口	現在給水人口	A (人)	191,552	192,698	193,648
	損益勘定所属職員数	B (人)	27	28	28
	$A/B$	(人)	7,095	6,882	6,916
職 員 1 人 当 たり 有 収 水 量	年間総有収水量	A (m <sup>3</sup> )	18,335,745	18,084,975	18,270,069
	損益勘定所属職員数	B (人)	27	28	28
	$A/B$	(m <sup>3</sup> )	679,102	645,892	652,502

### (2) 財務分析

項目	算出基準	単位	八千代市		
			平成25年度	平成26年度	平成27年度
総 収 支 比 率	総収益	A (円)	3,480,072,930	3,738,190,591	3,642,787,028
	総費用	B (円)	3,083,085,230	3,598,965,152	3,457,427,065
	$A/B \times 100$	(%)	112.9	103.9	105.4
経 常 収 支 比 率	経常収益	A (円)	3,480,072,930	3,738,190,591	3,642,787,028
	経常費用	B (円)	3,080,483,393	3,293,740,551	3,457,427,065
	$A/B \times 100$	(%)	113.0	113.5	105.4
営 業 収 支 比 率	営業収益－受託工事収益	A (円)	2,980,972,526	2,952,554,253	2,996,468,932
	営業費用－受託工事費用	B (円)	2,822,996,144	3,039,887,362	3,204,326,506
	$A/B \times 100$	(%)	105.6	97.1	93.5
総 資 本 利 益 率	当年度経常利益	A (円)	399,589,537	444,450,040	185,359,963
	総資本(期首＋期末)／2	B (円)	43,368,018,662	38,581,970,585	39,254,836,050
	$A/B \times 100$	(%)	0.92	1.15	0.47

		同規模平均	全国平均	備 考
平成28年度	平成29年度			
18,229,423	18,250,557	90.6	90.2	配水量のうち、料金として徴収する水量の割合を示す。指数は100に近いほどよい。
18,711,446	18,898,365			
97.4	96.6			
51,264	51,776	89.6	88.6	最大配水量に対する平均配水量の割合で、需要時と非需要時の差の大きさを示す。指数は100に近いほどよい。
56,900	55,885			
90.1	92.6			
51,264	51,776	62.5	59.9	配水能力に対する平均配水量の割合で、施設の運営が効率的かどうかを示す。指数は100に近いほどよい。
65,690	65,690			
78.0	78.8			
56,900	55,885	69.7	67.7	配水能力に対する最大配水量の割合で、将来の水需要に対応した先行設備投資の規模が適正かどうかを示す。指数が高いほどよいが、100に近くなると施設拡張を考慮する必要がある。
65,690	65,690			
86.6	85.1			
18,711,446	18,898,365	20.25	21.69	導・送・配水管1m当たりの配水量をみて、その効率を測定するもの。指数が高いほどよい。
694,720.6	699,452.3			
26.93	27.02			
18,711,446	18,898,365	7.33	7.13	有形固定資産1万円当たりの配水量をみて、その効率を測定するもの。指数が高いほどよい。
37,552,446,625	38,457,735,211			
4.98	4.91			
2,846,908,710	2,930,739,165	167.53	172.40	1m <sup>3</sup> 当たりの販売価格
18,229,423	18,250,557			
156.17	160.58			
2,985,412,337	3,040,239,514	155.69	163.27	1m <sup>3</sup> 当たりの生産原価
18,229,423	18,250,557			
163.77	166.58			
194,426	195,997	3,647	3,558	事業の規模に対する職員数の適否を示す。指数は高いほどよい。
29	27			
6,704	7,259			
18,229,423	18,250,557	387,379	386,546	職員1人当たりの生産量をみて、労働生産性の良否を示す。指数は高いほどよい。
29	27			
628,601	675,947			

		同規模平均	全国平均	備 考
平成28年度	平成29年度			
3,850,385,253	3,869,715,018	115.5	114.3	総費用に対する総収益の相対的な割合で、指数は100以上が益、100以下が損を示す。100以上で高いほどよい。
3,364,173,682	3,439,701,584			
114.5	112.5			
3,850,385,253	3,869,315,298	115.4	114.4	経常費用（営業費用・営業外費用）に対する経常収益（営業収益・営業外収益）の相対的な割合を示す。指数は100以上で高いほどよい。
3,364,173,682	3,439,496,384			
114.5	112.5			
3,006,691,957	3,108,699,093	108.1	108.0	業務活動によってもたらされた営業収益と、それに要した営業費用とを比較し業務活動能率を表す。指数は100以上で高いほどよい。
3,120,267,505	3,205,753,377			
96.4	97.0			
486,211,571	429,818,914	1.53	1.43	投下した総資本に対し、どれだけ利益をあげているかを示す。指数は高いほどよい。
39,969,701,282	40,770,764,964			
1.22	1.05			

項目	算出基準	単位	八千代市		
			平成25年度	平成26年度	平成27年度
総資本回転率	営業収益－受託工事収益 A	(円)	2,980,972,526	2,952,554,253	2,996,468,932
	総資本(期首+期末)÷2 B	(円)	43,368,018,662	38,581,970,585	39,254,836,050
	A/B	(回)	0.07	0.08	0.08
自己資本回転率	営業収益－受託工事収益 A	(円)	2,980,972,526	2,952,554,253	2,996,468,932
	自己資本(期首+期末)÷2 B	(円)	31,453,270,043	26,277,549,116	26,426,863,176
	A/B	(回)	0.09	0.11	0.11
固定資産回転率	営業収益－受託工事収益 A	(円)	2,980,972,526	2,952,554,253	2,996,468,932
	固定資産(期首+期末)÷2 B	(円)	39,954,875,262	35,438,584,613	36,590,445,267
	A/B	(回)	0.07	0.08	0.08
流動資産回転率	営業収益－受託工事収益 A	(円)	2,980,972,526	2,952,554,253	2,996,468,932
	流動資産(期首+期末)÷2 B	(円)	3,413,143,401	3,143,385,972	2,664,390,783
	A/B	(回)	0.87	0.94	1.12
流動比率	流動資産 A	(円)	3,417,844,292	2,868,927,651	2,459,853,915
	流動負債 B	(円)	212,587,871	682,857,464	723,718,738
	A/B × 100	(%)	1,607.7	420.1	339.9
当座比率	現金預金+(未収金-貸倒引当金) A	(円)	3,346,105,612	2,863,803,361	2,456,414,575
	流動負債 B	(円)	212,587,871	682,857,464	723,718,738
	A/B × 100	(%)	1,574.0	419.4	339.4
自己資本構成比率	資本金+剰余金+評価差額等+繰延収益 A	(円)	31,787,647,233	26,382,291,950	26,471,434,401
	総資本 B	(円)	43,797,912,454	38,980,869,666	39,528,802,433
	A/B × 100	(%)	72.6	67.7	67.0
固定資産構成比率	固定資産 A	(円)	40,380,068,162	36,111,942,015	37,068,948,518
	総資産 B	(円)	43,797,912,454	38,980,869,666	39,528,802,433
	A/B × 100	(%)	92.2	92.6	93.8
固定負債構成比率	固定負債 A	(円)	11,797,677,350	11,915,720,252	12,333,649,294
	総資本 B	(円)	43,797,912,454	38,980,869,666	39,528,802,433
	A/B × 100	(%)	26.9	30.6	31.2
固定資産対長期資本比率	固定資産 A	(円)	40,380,068,162	36,111,942,015	37,068,948,518
	資本金+剰余金+評価差額等+固定負債+繰延収益 B	(円)	43,585,324,583	38,298,012,202	38,805,083,695
	A/B × 100	(%)	92.6	94.3	95.5
固定比率	固定資産 A	(円)	40,380,068,162	36,111,942,015	37,068,948,518
	資本金+剰余金+評価差額等+繰延収益 B	(円)	31,787,647,233	26,382,291,950	26,471,434,401
	A/B × 100	(%)	127.0	136.9	140.0
減価償却率	当年度減価償却費 A	(円)	963,949,316	1,203,287,460	1,257,832,868
	償却資産 B	(円)	37,375,308,633	33,101,829,369	34,410,888,235
	A/(A+B)×100	(%)	2.5	3.5	3.5
企業債元金償還金対減価償却費比率	企業債償還金 A	(円)	441,187,677	500,403,025	537,292,927
	当年度減価償却費-長期前受金戻入 B	(円)	963,949,316	856,985,810	901,926,206
	A/B × 100	(%)	45.8	58.4	59.6
企業債元金償還金対料金収入比率	企業債償還金 A	(円)	441,187,677	500,403,025	537,292,927
	給水収益 B	(円)	2,821,096,523	2,798,413,425	2,843,384,765
	A/B × 100	(%)	15.6	17.9	18.9
企業債利息対料金収入比率	企業債利息 A	(円)	257,085,594	253,366,981	252,187,515
	給水収益 B	(円)	2,821,096,523	2,798,413,425	2,843,384,765
	A/B × 100	(%)	9.1	9.1	8.9

		同規模平均	全国平均	備考
平成28年度	平成29年度			
3,006,691,957	3,108,699,093	0.10	0.10	総資本に対する営業収益の割合で、期間中に総資本の何倍の営業収益があったかを示す。
39,969,701,282	40,770,764,964			
0.08	0.08			
3,006,691,957	3,108,699,093	0.15	0.15	自己資本（資本金・剰余金・評価差額等・繰延収益）の利用度を示す。指数が高いほど企業体質が強く安定していることを表す。
26,777,794,682	27,278,688,708			
0.11	0.11			
3,006,691,957	3,108,699,093	0.11	0.11	企業の取引量である営業収益と、設備資産に投下された資本との関係で設備利用の適否をみる。指数が高いほど設備が効率的に使用されていることを表す。
37,448,148,991	38,235,638,326			
0.08	0.08			
3,006,691,957	3,108,699,093	0.82	0.88	流動資産の利用度を示す。指数は高いほどよい。
2,521,552,291	2,535,126,638			
1.19	1.23			
2,583,250,668	2,487,002,607	312.0	262.9	短期債務に対応すべき流動資産が十分にあるかどうかの支払能力を示す。指数は200以上が望ましい。
775,891,052	818,801,877			
332.9	303.7			
2,542,693,098	2,432,376,667	300.5	248.1	短期債務に対応すべき現金預金、及び換金性の高い未収金が十分にあるかどうかの即時支払能力を示す。指数は100以上が望ましい。
775,891,052	818,801,877			
327.7	297.1			
27,084,154,963	27,473,222,452	68.3	70.5	総資本中に占める自己資本（資本金・剰余金・評価差額等・繰延収益）の割合を示し、企業体質の強弱と財務の安定を表す。指数は高いほどよい。
40,410,600,131	41,130,929,796			
67.0	66.8			
37,827,349,463	38,643,927,189	87.6	88.7	総資産（固定資産・流動資産・繰延資産）における固定資産の割合を示す。100に近いほど資本が固定化の傾向にある。
40,410,600,131	41,130,929,796			
93.6	94.0			
12,550,554,116	12,838,905,467	27.7	25.2	総資本（負債・資本合計）中に占める固定負債の割合を示す。指数は低いほどよい。
40,410,600,131	41,130,929,796			
31.1	31.2			
37,827,349,463	38,643,927,189	91.2	92.7	固定資産のうち自己資本（資本金・剰余金・評価差額等・繰延収益）と長期借入金によって調達されている割合を示し、流動負債の多寡をみる。指数は低いほどよい。
39,634,709,079	40,312,127,919			
95.4	95.9			
37,827,349,463	38,643,927,189	128.6	125.9	固定資産がどれだけ自己資本（資本金・剰余金・評価差額等・繰延収益）によって調達されているかを示す。指数は100以下が望ましい。
27,084,154,963	27,473,222,452			
139.7	140.7			
1,316,298,181	1,359,691,264	4.1	4.0	固定資産に投下された資本の回収状況を測定する。
35,224,695,170	36,078,744,607			
3.6	3.6			
583,455,942	614,191,604	74.4	70.1	企業債元金償還金が、その補てん財源である減価償却費に占める割合を表す。指数は低いほどよい。
955,368,191	989,062,025			
61.1	62.1			
583,455,942	614,191,604	19.8	18.8	料金収入に対する企業債元金償還金の割合で、事業規模に対する企業債発行額の適否をみる。指数は低いほどよい。
2,846,908,710	2,930,739,165			
20.5	21.0			
243,141,749	233,267,658	5.9	5.7	料金収入に対する企業債利息の割合で、事業規模に対する企業債発行額の適否をみる。指数は低いほどよい。
2,846,908,710	2,930,739,165			
8.5	8.0			



項目	算出基準	単位	八千代市		
			平成25年度	平成26年度	平成27年度
企業債元利償還金 対料金収入比率	企業債元利償還金	A (円)	698,273,271	753,770,006	789,480,442
	給水収益	B (円)	2,821,096,523	2,798,413,425	2,843,384,765
	$A/B \times 100$	(%)	24.8	26.9	27.8
職員給与費 対料金収入比率	職員給与費	A (円)	216,802,229	516,346,247	219,177,519
	給水収益	B (円)	2,821,096,523	2,798,413,425	2,843,384,765
	$A/B \times 100$	(%)	7.7	18.5	7.7
職員1人当り 営業収益	営業収益－受託工事収益	A (円)	2,980,972,526	2,952,554,253	2,996,468,932
	損益勘定所属職員数	B (人)	27	28	28
	$(A/B)/1,000$	(千円)	110,406	105,448	107,017

(注1) 「同規模（給水人口15万人以上30万人未満の事業）平均」及び「全国平均（末端給水事業）」は、  
「平成28年度地方公営企業年鑑」及び「水道事業経営指標」による。

(注2) 「経常収益（費用）＝営業収益（費用）＋営業外収益（費用）」

(注3) 「総資本＝負債＋資本」

(注4) 「自己資本＝資本金＋剰余金＋評価差額等＋繰延収益」，なお新会計基準適用前である平成25年度  
は「自己資本金＋剰余金」

(注5) 「固定負債構成比率」の「固定負債」には、新会計基準適用前である平成25年度は「借入資本金」  
を加える。

(注6) 「償却資産＝固定資産－（土地＋建設仮勘定＋電話加入権＋投資）」

平成28年度	平成29年度	同規模平均	全国平均	備考
826,597,691	847,459,262	25.7	26.4	料金収入に対する企業債元利償還金の割合で、事業規模に対する企業債発行額の適否をみる。指数は低いほどよい。
2,846,908,710	2,930,739,165			
29.0	28.9			
233,746,386	235,325,917	12.5	11.6	料金収入に対する職員給与費の割合で、労働分配率を示す。指数は低いほどよい。
2,846,908,710	2,930,739,165			
8.2	8.0			
3,006,691,957	3,108,699,093	67,664	70,189	職員1人当たりの売上高をみて、労働生産性の良否を示す。指数は高いほどよい。
29	27			
103,679	115,137			



# VI 災 害 对 策

# 1 非常時給水拠点施設 (地区別)

災害等の非常時に、飲料水が提供できる施設は、以下の57施設です。

地区	施設名称	所在地	地区	施設名称	所在地
大和田	大和田小学校	萱田町628	米本・阿蘇	米本小学校	米本1386-6
	大和田南小学校	大和田628		米本南小学校	米本2301
	大和田中学校	萱田町645		米本浄水場	米本1434-2
	大和田西小学校	大和田新田409-3		阿蘇小学校	米本2586
	大和田公民館	大和田792		阿蘇中学校	米本1914
	福祉センター	大和田新田312-5		阿蘇公民館	米本1359
高津	高津小学校	高津738-6	勝田台	勝田台小学校	勝田台2-14
	南高津小学校	高津421-3		勝田台南小学校	勝田台5-9
	西高津小学校	高津832-38		勝田台中学校	勝田台3-1
	高津中学校	高津880-4		勝田台浄水場	勝田台3-2-1
	東高津中学校	高津1092		勝田台中央公園	勝田台3-31
	高津公民館	高津832-1		勝田台公民館	勝田735-7
	高津浄水場	高津832		村上	村上小学校
ゆりのき台・萱田町	萱田小学校	ゆりのき台6-20	村上北小学校		村上1113-1
	萱田南小学校	ゆりのき台3-7-3	村上東小学校		村上1113-1
	萱田中学校	ゆりのき台7-8-1	村上東中学校		村上1113-1
	萱田浄水場	ゆりのき台7-12	村上中学校		村上1643-55
	上下水道局(本局)	萱田町596-5	村上公民館		村上1113-1
八千代台西・北	八千代台小学校	八千代台西1-8	村上給水場	村上1157-1	
	八千代台西小学校	八千代台西7-23-1	睦	睦小学校	桑納176
	八千代台西中学校	八千代台西7-23-3		睦中学校	島田台756
	八千代台公民館	八千代台西1-8		睦公民館	島田台756
	八千代台浄水場	八千代台西7-2		睦浄水場	島田台797-2
	八千代中学校	八千代台北14-9-1	上保野	ふれあいプラザ	上高野640-2
八千代台東・南	八千代台東小学校	八千代台東2-5-1		少年自然の家	保品1060-2
	旧八千代台東第二小学校	八千代台東6-26-1	緑が丘	新木戸小学校	緑が丘2-4
	八千代台近隣公園小体育館	八千代台東3丁目地先 他		緑が丘公民館	八千代市緑が丘3-1-7 (緑が丘プラザ4・5階)
	八千代台東南公民館	八千代台南1-11-6		みどりが丘小学校	緑が丘西3-14
		西八千代調理場		緑が丘西8-7-1	

## 2 応急給水用機材

名 称	形 状・寸 法	数 量	備 考
給 水 タ ン ク 車	2t車	1 台	
給 水 タ ン ク	アルミ製 2 m <sup>3</sup>	17 基	車載型
給 水 タ ン ク	アルミ製 1 m <sup>3</sup>	3 基	車載型
給 水 タ ン ク	F R P 製 1 m <sup>3</sup>	3 基	車載型
組 立 式 給 水 タ ン ク	樹脂製 1 m <sup>3</sup>	8 基	設置型
非 常 用 飲 料 水 袋	6ℓ	15,000 袋	背負い式
エ ン ジ ン 発 電 機	100V ・ 1.8kVA	5 台	ガソリンエンジン
水 中 ポ ン プ	100V ・ 0.4kW、201ℓ/min	5 台	
エ ン ジ ン ポ ン プ		2 台	無鉛レギュラーガソリン
給 水 ホ ー ス	φ 65mm×5m	31 本	
臨 時 給 水 栓	ステンレス製	101 基	
消 火 栓 用 給 水 ス タ ン ド		8 基	
コ ン ク リ ー ト 水 栓 柱		300 本	
ペ ッ ト ボ ト ル	500ml	17,000 本	

## **第 3 章 公共下水道事業編**

# I 経緯・計画



## 1 沿 革

本市の公共下水道は、昭和 42 年に千葉県住宅供給公社が行った勝田台団地の造成に併せて事業に着手しました。

その後、昭和 47 年に下水道を印旛沼流域関連公共下水道事業として計画決定し、整備を進めています。

印旛沼流域下水道については、千葉県が事業主体となり、印旛沼や周辺河川の水質汚濁防止や地域の生活環境の向上と沼の水質保全を図る目的で、印旛沼周辺の 13 市町の計画区域 27,391ha の生活排水や工場排水を集め、千葉市の花見川終末処理場と花見川第二終末処理場で処理し、東京湾に放流しています。

公共下水道は、分流式を採用し、全体計画として市街化区域及び将来市街化が予想される区域として、八千代市の総面積の 56%にあたる 2,860.5ha について、平成 36 年度の完成を目標に事業を進めています。

污水管渠整備事業は、市街地の生活環境の改善を目的として、主に市街化区域内の 2,105.5ha について事業計画を策定し、現在整備を進めており、平成 29 年度末で 1,962ha の整備が完了しました。現在は、吉橋地区の污水整備を進めており、平成 29 年度末の下水道普及率は 92.2%となっています。

雨水管渠整備事業については、主に流末となる幹線の整備を進めており、花輪 1 号幹線、芦太雨水 2 号幹線、須久茂 1 号幹線、八千代 2 号幹線などが完成し、平成 29 年度末の整備状況は、事業計画区域面積 1,930.6ha のうち、1,203ha が整備済となっています。

また、八千代 1 号幹線バイパスを平成 13 年 3 月に完成させ、習志野自衛隊演習場脇の調整池などの補完施設整備も行いました。現在は、平成 28 年度に国の採択を受けた「八千代市大和田地区ほか下水道浸水被害軽減総合計画」に基づき、八千代 1 号幹線の浸水対策を進めています。

なお、集中改革プランに地方公営企業の経営健全化として位置付け、平成 18 年 4 月に、水道部門と下水道部門を組織統合し、上下水道局としました。平成 20 年 4 月には、事業の健全性の確保及び経営の基盤強化を図るため、地方公営企業法の全部適用を行い企業会計に移行しました。

下水道事業の経営については、下水道施設の老朽化により維持管理費が大幅に増加している一方で、下水道使用料収入は水需要の変化などにより減少し、汚水処理費を賄うことができず、平成 23 年度から赤字が続いていました。赤字を解消させて経営の健全化を図り、下水道施設の長寿命化（老朽化対策）や耐震化（防災対策）を進めるため、平成 27 年 7 月 1 日から平均で 5.27%の下水道使用料の増額改定を行いました。使用料改定の効果もあり、平成 27 年度以降は黒字となっています。

## 2 年 表

昭和42年	2月	勝田台団地の公共下水道事業認可
	3月	勝田台団地の公共下水道の整備に着手
昭和43年	7月	勝田台団地入居開始
	10月	勝田台単独公共下水道供用開始
		八千代市下水道条例制定
	12月	印旛沼流域下水道の都市計画決定(千葉県)
昭和47年	3月	流域関連公共下水道として計画決定(1,788ha)
昭和48年	2月	八千代市八千代都市計画下水道事業受益者負担に関する条例制定(4月施行)
		八千代負担区 179円/m <sup>2</sup>
昭和50年	1月	流域関連公共下水道供用開始
	2月	都市計画決定の変更(第1回)村上第2汚水中継ポンプ場の位置変更及びこれに伴う幹線ルートの一部変更, 北部中継ポンプ場の追加 (1,788ha変更なし)
	10月	八千代市八千代都市計画下水道事業受益者負担に関する条例改正(昭和51年4月施行)
		村上負担区 240円/m <sup>2</sup>
昭和51年	6月	下水道使用料改定
昭和53年	6月	下水道使用料改定
	7月	都市計画決定の変更(第2回)萱田土地区画整理事業に伴う区域の一部追加並びに汚水・雨水幹線のルートの一部変更(1,845ha変更)
昭和55年	7月	都市計画決定の変更(第3回)区域の追加 勝田台1・2・7丁目(47ha追加)単独から流域関連公共下水道へ編入(1,892ha変更)
昭和56年	6月	下水道使用料改定
	12月	勝田台1・2・7丁目(47ha)単独公共下水道から流域関連公共下水道に切替え(八千代1号幹線)(1,892ha変更なし)
昭和57年	3月	八千代市八千代都市計画下水道事業受益者負担に関する条例改正(4月施行)
		その他の排水区 308円/m <sup>2</sup>
昭和58年	1月	都市計画決定の変更(第4回)八千代都市下水路を公共下水道の雨水幹線に編入
	6月	高津団地, 集合合併浄化槽から公共下水道に接続替え
昭和59年	6月	下水道使用料改定
昭和62年	8月	都市計画決定の変更(第5回)汚水幹線の一部の断面・位置・延長の変更(1,892ha変更なし)
昭和63年	3月	都市計画決定の変更(第6回)西八千代東部区画整理事業区域の追加(45ha)及び幹線管渠のルート変更(1,937ha変更)
	6月	下水道使用料改定
平成 3年	2月	都市計画決定の変更(第7回)北部ポンプ場の位置変更・幹線ルート・延長・断面変更, 都市計画法上の主要な管渠(20haから100ha)の変更により幹線管渠の一部廃止 (1,937ha変更なし)
平成 4年	4月	下水道使用料改定(消費税転嫁)
平成 5年	2月	都市計画決定の変更(第8回)芦太雨水1号幹線の追加及び八千代幹線(汚水)のルート変更(1,937ha変更なし)
	4月	米本団地, 集合合併浄化槽から公共下水道に接続替え

平成 6年	4月	下水道使用料改定
平成 7年	3月	都市計画決定の変更(第9回)辺田前区画整理区域(53ha)の追加に伴う幹線の一部ルート変更及び廃止(1,990ha変更)
	8月	都市計画決定の変更(第10回)勝田台単独公共下水道区域(73ha)の追加に伴う幹線管渠の追加(2,063ha変更)
平成 9年	3月	勝田台単独公共下水道区域(73ha)を流域下水道に接続替え
	6月	下水道使用料改定
平成10年	4月	下水道使用料改定(消費税及び地方消費税転嫁)
平成10年	10月	高津東第一公園雨水貯留槽が完成
平成12年	3月	習志野演習場調整池が完成
平成13年	3月	八千代1号幹線バイパスが完成
平成14年	1月	都市計画決定の変更(第11回)須久茂下水路の廃止
	6月	須久茂下水路を公共下水道の雨水幹線に編入
平成16年	4月	下水道使用料改定
平成17年	12月	都市計画決定の変更(第12回)西八千代北部区画整理事業に係る区域の追加(134ha)及び幹線管渠の一部廃止(2,197ha変更)
平成18年	4月	上水道事業と組織統合,上下水道局となる。公共下水道事業に地方公営企業法の全部適用のためのプロジェクトチームを設置
	10月	「下水道事業会計の公営企業への移行計画」作成
平成19年	4月	公共下水道事業の下水道台帳を水道事業マッピングシステムへ編入
	7月	新潟県中越沖地震における支援援助に第2次応急復旧隊として職員派遣
平成20年	4月	公共下水道事業に地方公営企業法の規定を全部適用
	8月	西八千代北部地区公共下水道施設整備委託
平成22年	8月	八千代市公共下水道計画区域(汚水)2,780haを2,860.5haに変更
	11月	都市計画決定の変更(第13回)村上第1汚水中継ポンプ場の廃止及び村上幹線の管径,延長,位置の変更
平成23年	3月	八千代市公共下水道事業認可の変更(2,105.5haに拡大)
平成24年	1月	ポンプ場施設維持管理業務委託(債務負担行為 平成23年~25年度)
平成24年	4月	下水道使用料(10m <sup>3</sup> まで)の改定
平成25年	2月	村上第2汚水中継ポンプ場改築更新工事完了
平成25年	6月	村上第1汚水中継ポンプ場稼働停止
平成26年	4月	下水道使用料改定(行政財産用の廃止)
平成27年	7月	下水道使用料改定
平成27年	12月	八千代1号幹線水位監視カメラの供用開始
平成29年	2月	八千代市公共下水道事業計画の変更(下水道浸水被害軽減総合計画を事業計画に位置づける)
平成29年	9月	八千代1号幹線浸水対策調整池築造工事着手(大和田南小学校校庭地下)

### 3 公共下水道事業計画の経過

#### (1) 都市計画決定

○第1号下水道  
(八千代下水路)

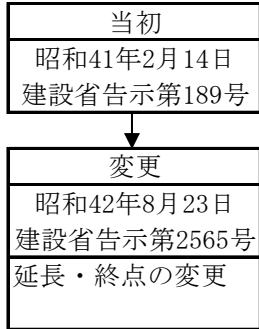

○第2号下水道  
(公共下水道)

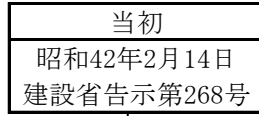

○八千代都市計画  
第3号下水道(公共  
下水道) [流関]

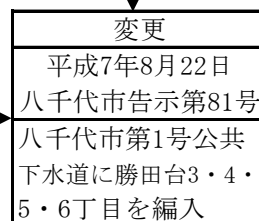
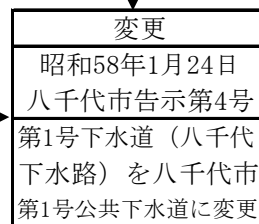
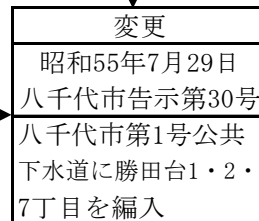
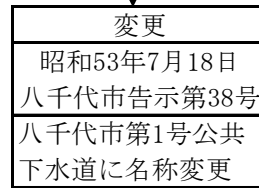
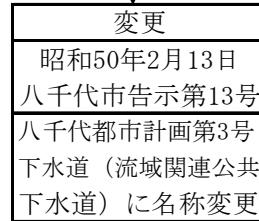
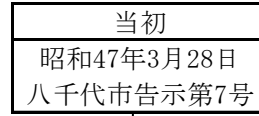

現在に至る

○八千代都市計画  
第4号下水道(都市  
下水路) [須久茂下水路]

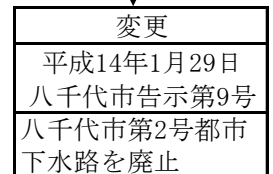
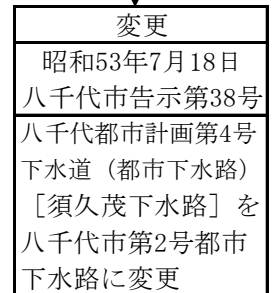
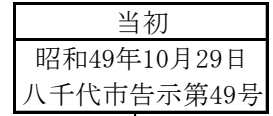

※当該排水区域が  
1,000ha以下なので八  
千代市第1号公共下水  
道に幹線として位置づ  
けなかった。

※第1号下水道(八千代下水  
路)を廃止して、八千代市第  
1号公共下水道に幹線として  
位置づけた。

## (2) 事業認可・計画

変更経過	都市計画決定	下水道法事業計画	都市計画法事業認可	備考
当初	八千代市告示第7号	千葉県指令第1557号の2	千葉県告示第570号	八千代都市計画第3号下水道 (公共下水道)
	昭和47年3月28日	昭和47年7月17日	昭和47年8月11日	
第1次変更		千葉県指令第2021号	千葉県告示第878号	
		昭和48年9月25日	昭和48年11月16日	
第2次変更	八千代市告示第13号	千葉県指令第852号	千葉県告示第313号	八千代都市計画第3号下水道 (流域関連公共下水道)
	昭和50年2月13日	昭和50年3月15日	昭和50年3月22日	
第3次変更	八千代市告示第38号	千葉県指令第3263号	千葉県告示第288号	八千代市第1号公共下水道
	昭和53年7月18日	昭和54年3月20日	昭和54年3月30日	
第4次変更		千葉県指令第1589号	千葉県告示第994号	
		昭和54年12月14日	昭和54年12月21日	
第5次変更	八千代市告示第30号	千葉県指令第878号	千葉県告示第700号	
	昭和55年7月29日	昭和55年8月8日	昭和55年8月15日	
第6次変更	八千代市告示第4号	千葉県指令第332号の12	千葉県告示第315号	八千代都市下水路の公共下水道編入
	昭和58年1月24日	昭和58年3月31日	昭和58年4月8日	
第7次変更		千葉県指令第2号の1	千葉県告示第930号	
		昭和61年9月29日	昭和61年10月17日	
第8次変更	八千代市告示第66号	千葉県指令第2号の8	千葉県告示第922号	
	昭和62年8月21日	昭和62年10月8日	昭和62年10月20日	
第9次変更	八千代市告示第15号	千葉県指令第2号の4	千葉県告示第661号	
	昭和63年3月11日	昭和63年8月26日	昭和63年8月26日	
第10次変更	八千代市告示第21号	千葉県下計指令第2号の2	千葉県告示第650号	
	平成3年2月28日	平成3年7月5日	平成3年7月5日	
第11次変更	八千代市告示第14号	千葉県下計指令第2号の9	千葉県告示第354号	
	平成5年2月24日	平成5年3月30日	平成5年3月30日	
第12次変更	八千代市告示第21号			
	平成7年3月7日			
第13次変更	八千代市告示第81号	千葉県下計指令第3号の18	千葉県告示第412号	
	平成7年8月22日	平成8年3月19日	平成8年3月29日	
第14次変更		千葉県下計指令第43号	千葉県告示第299号	
		平成13年3月14日	平成13年3月23日	
第15次変更	八千代市告示第9号	千葉県下計指令第27号	千葉県告示第616号	
	平成14年1月29日	平成14年6月12日	平成14年7月23日	
第16次変更		千葉県下計指令第27号		
		平成16年3月16日		
第17次変更	八千代市告示第132号	千葉県下指令第34号	千葉県告示第385号	
	平成17年12月9日	平成18年3月22日	平成18年4月11日	
第18次変更		千葉県下指令第5081号		
		平成19年11月6日		
第19次変更		千葉県下指令第289号		
		平成20年7月24日		
第20次変更	八千代市告示第40号	千葉県下指令第794号	千葉県告示第278号	
	平成22年11月5日	平成23年3月29日	平成23年3月29日	
第21次変更		千葉県下第325号	千葉県告示第722号	
		平成27年10月19日	平成27年11月4日	
第22次変更		千葉県下第550号		
		平成29年2月20日		

#### 4 整備計画と整備状況

##### (1) 都市計画と公共下水道

(平成29年度末現在)

行政区域面積	都市計画区域面積	市街化区域面積	下水道全体計画区域面積	都市計画決定区域	下水道法事業計画区域
5,139ha	5,127ha	2,238ha	2,860.5ha	2,197ha	2,105.5ha

##### (2) 公共下水道の計画概要

(平成29年度末現在)

処理区	種類	排除方法	全体計画						都市計画決定	
			計画目標年次	計画処理面積	計画処理人口	計画汚水量日平均	降雨確率	降雨強度公式	当初年月直近年月	排水区域面積
印旛	印旛沼流域関連公共下水道	分流式	平36	2,860.5ha	214,600人	90,610m <sup>3</sup>	5年	5,000/t+40	昭47.3平22.11	2,197ha

都市計画事業認可		下水道事業計画					
許可年月 当初上段 直近下段	事業期間	策定年月 当初上段 直近下段	処理計画 面積	処理計画 人口	計画汚水量 日平均	事業期間	建設改良費
昭47.8平27.11	昭47.8～平31.3	昭47.7平29.2	2,105.5ha	187,340人	66,060m <sup>3</sup>	昭47.7平31.3	614億円

(3) 公共下水道の整備計画及び整備状況

○ 計画目標年度

全体計画                   平成36年度  
 下水道事業計画       平成30年度  
 都市計画事業認可     平成30年度

○ 計画区域・人口及び整備状況   (汚水)   汚水管総延長 496,796m

系統	処理分区	全体計画		事業計画		整備状況	
		面積 (ha)	人口 (人)	面積 (ha)	人口 (人)	面積 (ha)	人口 (人)
東部幹線	江東処理分区	536.00	46,690	437.00	43,000	425.95	40,705
手繰幹線	上高野処理分区	201.00	6,200	70.00	5,800	66.68	6,577
西部幹線	島田処理分区	-	-	-	-	-	-
	島田台処理分区	45.00	1,040	0.00	0.00	0.00	0.00
	北部処理分区	283.00	15,130	124.00	10,690	95.09	6,865
	萱田処理分区	384.00	31,640	306.00	31,350	301.24	31,326
	八千代処理分区	755.00	75,960	755.00	75,060	723.82	74,362
	萱田町処理分区	36.00	3,410	36.00	3,580	35.00	3,489
	鷹の台処理分区	1.00	70	1.00	70	0.20	39
桑納幹線	津金処理分区	113.00	2,330	0.00	0.00	0.00	235
	吉橋処理分区	229.00	12,330	190.00	12,200	129.46	12,550
	石神処理分区	189.50	17,440	141.50	3,580	140.50	4,691
印西幹線	佐山処理分区	88.00	2,360	45.00	2,010	44.00	1,473
計		2,860.50	214,600	2,105.50	187,340	1,961.94	182,312

(注) 整備状況中、人口については外国人人口を含む。

○ 計画排水区域・区別計画面積 (雨水) 雨水管総延長 138,791m

放 流 先	排水区	全体計画	事業計画	整備状況
		面積(ha)	面積(ha)	面積(ha)
印旛放水路(花見川)	八千代排水区	744.00	744.00	363.36
印旛放水路(花見川・新川)	萱田南第1排水区	47.20	47.20	10.46
印旛放水路(新川)	萱田南第2排水区	18.50	17.20	0.00
印旛放水路(新川)	萱田南第3排水区	31.80	26.30	0.00
印旛放水路(新川)	萱田排水区	69.70	60.50	31.03
印旛放水路(新川)	須久茂排水区	247.50	197.80	129.94
印旛放水路(新川)	黒沢排水区	176.30	176.30	104.07
米本排水路(調整池)	米本排水区	112.00	59.00	55.16
印旛放水路(新川)	鳥ヶ谷排水区	55.30	-	0.00
保品排水路(調整池)	保品排水区	72.70	72.70	46.20
勝田川	勝田排水区	44.70	41.70	7.64
勝田川(調整池)	勝田台排水区	172.70	120.00	120.00
神崎川(調整池)	佐山排水区	45.00	45.00	45.00
神崎川	島田台排水区	67.00	-	0.00
神崎川	島田排水区	67.00	-	0.00
花輪川	花輪排水区	182.30	87.00	61.34
高野川	上高野排水区	171.00	-	0.00
相女排水路	村上排水区	137.30	95.40	87.96
桑納川	津金排水区	98.70	-	0.00
石神川防災調節池	石神第1排水区	150.45	71.65	71.65
石神川防災調節池	石神第2排水区	28.85	28.85	28.85
桑納川	石神第3排水区	40.00	40.00	40.00
	計	2,780.00	1,930.60	1,202.66



## Ⅱ 施 設 概 要

# ポンプ場及び汚水幹線

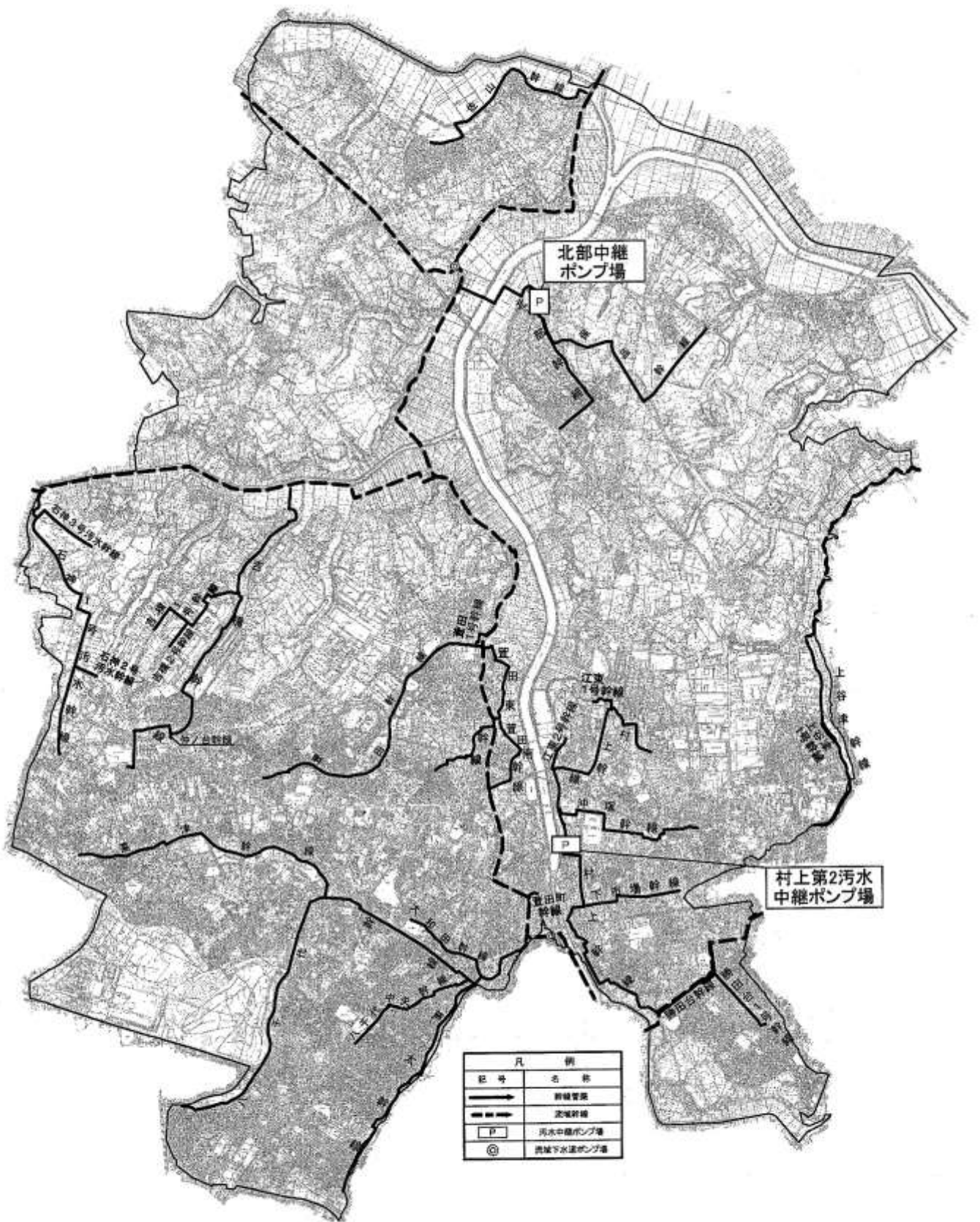

## 1 ポンプ場の概要

### (1) 村上第2汚水中継ポンプ場

項 目	内 容
施 設 の 名 称	村上第2汚水中継ポンプ場
所 在 地	八千代市村上南3-10-1
敷 地 面 積	2,981.7m <sup>2</sup>
揚 水 量	12.1m <sup>3</sup> /min
供 用 開 始 年 月 日	昭和51年4月

### 施設の設備等

施 設 ・ 設 備 等	内 容	現 況
汚 水 沈 砂 池	鉄筋コンクリート造 水面積負荷 約1,800m <sup>3</sup> /m <sup>2</sup> ・日	2池
細 目 除 塵 機	自動掻揚式 幅2.0m 中心間隔 25mm×6.1m/min	1台
汚 水 ポ ン プ	口径 350mm 槽外形水中ポンプ	2台
ポ ン プ 井	鉄筋コンクリート造 幅7.4m×深3.0m×長6.2m 幅7.4m×深3.0m×長9.5m	2池
防 臭 装 置	アルカリ, 酸性, 中性3層カートリッジ式 250m <sup>3</sup> /min×2.2kW	1基
電 気 設 備	室内型自立盤	1式

## (2) 北部中継ポンプ場

項 目	内 容
施 設 の 名 称	北部中継ポンプ場
所 在 地	八千代市米本1359-3
敷 地 面 積	2,946.8㎡
揚 水 量	6.9m <sup>3</sup> /min
供 用 開 始 年 月 日	平成5年4月1日

## 施設の設備等

施 設 ・ 設 備 等	内 容	現 況
汚 水 沈 砂 池	鉄筋コンクリート造 水面積負荷 約1,800m <sup>3</sup> /m <sup>2</sup> ・日	1池
細 目 自 動 除 塵 機	間欠式前面かき揚型 水路幅1,000mm×水路高1,900mm×20mm×1.5kW	1台
揚 砂 ポ ン プ	サンドポンプ φ80×0.5m <sup>3</sup> /分×15m×7.5kW	1台
汚 水 ポ ン プ	口径 250mm 着脱式水中汚水ポンプ	2台
脱 臭 塔	活性炭吸着塔 立形カートリッジ式 脱臭風量 15m <sup>3</sup> /分	1台
流 量 計	電磁流量計 φ300	1台

## 2 ポンプ場の処理状況

### (1) 村上第2汚水中継ポンプ場

区 分	単 位	平成27年度	平成28年度	平成29年度
汚水処理日平均	m <sup>3</sup> /日	6,534	6,768	6,706
し渣	m <sup>3</sup> /年	8.59	8.55	9.01
沈砂	m <sup>3</sup> /年	24.71	26.53	26.25
使用電力	kWh/年	180,637	179,227	179,051

### (2) 北部中継ポンプ場

区 分	単 位	平成27年度	平成28年度	平成29年度
汚水処理日平均	m <sup>3</sup> /日	1,948	1,888	1,800
し渣	m <sup>3</sup> /年	4.67	4.69	4.76
沈砂	m <sup>3</sup> /年	4.66	3.09	4.49
使用電力	kWh/年	62,927	59,367	56,945

### 3 電力の使用状況

#### (1) 電力使用量

(単位：kWh)

施設 年度	村上第2汚水 中継ポンプ場	北部中継 ポンプ場	汚水マンホール ポ ン プ	雨水マンホール ポ ン プ 等	計
平成27年度	180,637	62,927	43,516	4,342	291,422
平成28年度	179,227	59,367	42,965	4,242	285,801
平成29年度	179,051	56,945	41,716	3,756	281,468
4月	15,679	4,875	3,683	391	24,628
5月	14,198	4,404	3,728	295	22,625
6月	14,700	4,679	3,095	243	22,717
7月	14,724	4,640	3,405	259	23,028
8月	15,937	4,793	3,174	218	24,122
9月	15,219	4,969	3,141	190	23,519
10月	14,206	4,604	3,324	251	22,385
11月	14,892	5,092	4,094	329	24,407
12月	14,599	4,917	3,388	369	23,273
1月	16,112	4,671	3,662	440	24,885
2月	16,637	4,901	3,396	391	25,325
3月	12,148	4,400	3,626	380	20,554
月平均	14,921	4,745	3,476	313	

#### (2) 電力料金

(税込, 単位：円)

施設 年度	村上第2汚水 中継ポンプ場	北部中継 ポンプ場	汚水マンホール ポ ン プ	雨水マンホール ポ ン プ 等	計
平成27年度	4,121,373	1,541,628	1,214,313	1,387,618	8,264,982
平成28年度	3,609,558	1,291,748	1,084,444	1,372,602	7,358,352
平成29年度	3,833,290	1,317,101	1,133,564	1,370,693	7,654,648
4月	321,552	105,837	92,996	114,656	635,041
5月	310,018	103,270	96,390	113,668	623,346
6月	320,695	108,050	87,595	98,105	614,445
7月	326,812	108,929	95,425	117,822	648,988
8月	352,277	115,283	94,086	110,935	672,581
9月	341,259	118,594	93,724	97,870	651,447
10月	306,782	109,338	93,529	113,288	622,937
11月	304,655	114,307	102,855	127,182	648,999
12月	299,195	109,776	91,944	114,861	615,776
1月	321,995	106,702	96,217	115,669	640,583
2月	331,178	110,531	92,300	115,246	649,255
3月	296,872	106,484	96,503	131,391	631,250
月平均	319,441	109,758	94,464	114,224	

#### 4 管路施設の維持管理状況

##### (1) 汚水管渠

###### ○総延長

区 分	平成27年度	平成28年度	平成29年度
総延長 (m)	491,719.30	494,900.27	496,795.93

###### ○清掃状況

区 分	平成27年度	平成28年度	平成29年度
管渠 (m)	3,511.6	4,079.0	4,151.8
伏越管 (m)	59.32	59.32	59.32

###### ○管渠の修繕状況

###### 維持修繕工事

(単位：円)

区 分	平成27年度	平成28年度	平成29年度
人孔関係修繕	26,188,920	33,338,520	44,982,000
管渠修繕	10,710,360	7,676,640	19,448,640
取付管修繕	8,951,040	13,986,000	15,357,600

###### 保全調査工事

区 分	平成27年度	平成28年度	平成29年度
管渠修繕 (φ150～600mm) (箇所)	66	47	59
人孔蓋取替 (組)	137	164	191
取付管修繕 (箇所)	25	25	30
足掛金物取替 (本)	0	0	0
インパット補修 (箇所)	0	0	0
木の根除去 (箇所)	0	0	12

###### ○保全調査状況

(単位：m)

区 分	平成27年度	平成28年度	平成29年度
テレビカメラにより浸入水等 調査(Φ150～1100mm)	1,963	2,134	2,158

(2)雨水管渠

○総延長

区 分	平成27年度	平成28年度	平成29年度
総延長 (m)	138,037.35	138,684.84	138,791.08

○清掃状況

区 分	平成27年度	平成28年度	平成29年度
管渠 (m)	0.00	39.80	81.20
調整池 (箇所)	55	54	54

○修繕状況

維持修繕工事

(単位：円)

区 分	平成27年度	平成28年度	平成29年度
人孔関係修繕	18,908,640	21,409,920	18,882,720
フェンス補修	10,011,600	17,799,480	17,127,720
管渠修繕	2,095,200	2,019,600	1,242,000

保全調査工事

区 分	平成27年度	平成28年度	平成29年度
管渠修繕 (箇所) (φ150～600mm)	7	0	2
人孔蓋取替 (組)	98	94	88
取付管修繕 (箇所)	0	3	0
フェンス補修 (m)	170	320	269
インバート補修 (箇所)	0	0	0

○保全調査状況

(単位：m)

区 分	平成27年度	平成28年度	平成29年度
テレビカメラにより浸入水等調査(Φ150～1200mm)	0	151	39





# III 業 務 概 要

## 1 業務量

事 項	単位	平成29年度	平成28年度	比 較		
				増 減	比率(%)	
行政区域内人口 A	人	197,723	196,144	1,579	0.8	
排水区域内人口	人	182,312	180,333	1,979	1.1	
処理区域内人口 B	人	182,312	180,333	1,979	1.1	
普及率 B/A	%	92.2	91.9	0.3	-	
水洗便所設置済人口 C	人	180,597	178,832	1,765	1.0	
水洗化率 C/B	%	99.1	99.2	△0.1	-	
汚水量	年間 D	m <sup>3</sup>	20,231,865	20,916,992	△685,127	△3.3
	1カ月平均	m <sup>3</sup>	1,685,989	1,743,083	△57,094	△3.3
	1日平均	m <sup>3</sup>	55,430	57,150	△1,720	△3.0
有収水量	年間 E	m <sup>3</sup>	17,226,976	17,126,480	100,496	0.6
	1カ月平均	m <sup>3</sup>	1,435,581	1,427,207	8,374	0.6
	1日平均	m <sup>3</sup>	47,197	46,794	403	0.9
	有収率 E/D	%	85.1	81.9	3.2	-
使用料単価	円/m <sup>3</sup>	127.69	127.76	△0.07	△0.1	
処理原価	円/m <sup>3</sup>	118.48	116.32	2.16	1.9	
処理原価 ※参考値	円/m <sup>3</sup>	118.48	116.33	2.15	1.8	

$$\text{使用料単価} = \frac{\text{料金収入 } 2,199,671,637 \text{ 円}}{\text{有収水量 } 17,226,976 \text{ m}^3} = 127.69 \text{ 円/m}^3$$

$$\begin{aligned} \text{処理原価} &= \frac{\text{汚水処理費 } 2,041,110,786 \text{ 円} - \text{共同事業負担金充当費用 } 55,322 \text{ 円}}{\text{有収水量 } 17,226,976 \text{ m}^3} \\ &= 118.48 \text{ 円/m}^3 \end{aligned}$$

※参考値（地方公営企業決算状況調査の基準に基づく処理原価）

$$\text{処理原価} = \frac{\text{汚水処理費 } 2,041,110,786 \text{ 円}}{\text{有収水量 } 17,226,976 \text{ m}^3} = 118.48 \text{ 円/m}^3$$

## 2 下水道普及率の推移

区分 年度	八千代市					千葉県	全国平均
	行政区域内 人口 A (人)	整備人口 B (人)	水洗化人口 C (人)	整備普及率 B/A (%)	水洗化率 C/B (%)	整備普及率 (%)	整備普及率 (%)
昭和 47	100,105	10,700	10,600	10.7	99.1	11	19
48	105,174	14,550	11,530	13.8	79.2	12	20
49	109,166	18,730	12,280	17.2	65.6	13	21
50	114,166	22,470	14,220	19.7	63.3	13	23
51	120,496	29,560	20,300	24.5	68.7	14	24
52	126,383	34,850	26,730	27.6	76.7	15	26
53	130,629	44,630	33,590	34.2	75.3	16	27
54	133,097	55,440	43,080	41.7	77.7	16	27
55	135,623	63,070	51,460	46.5	81.6	18	30
56	137,743	68,990	58,420	50.1	84.7	19	31
57	139,627	92,590	65,030	66.3	70.2	21	32
58	140,552	98,090	85,980	69.8	87.7	23	33
59	141,441	101,470	87,070	71.7	85.8	26	34
60	142,003	103,850	87,720	73.1	84.5	28	36
61	142,525	108,100	92,100	75.8	85.2	30	37
62	144,879	112,320	97,360	77.5	86.7	32	39
63	146,405	115,650	100,140	79.0	86.6	34	40
平成 元	147,226	118,000	101,940	80.1	86.4	37	42
2	148,424	120,170	104,640	81.0	87.1	40	44
3	150,314	124,380	107,140	82.7	86.1	41	45
4	151,334	136,050	120,670	89.9	88.7	43	47
5	152,578	138,230	123,590	90.6	89.4	45	49
6	153,693	140,160	126,750	91.2	90.4	47	51
7	153,997	140,900	128,930	91.5	91.5	49	54
8	158,081	144,780	133,110	91.6	91.9	50	55
9	161,493	148,090	137,990	91.7	93.2	51	56
10	165,159	151,610	142,170	91.8	93.8	53	58
11	167,784	154,210	145,790	91.9	94.5	55	60
12	170,476	156,900	149,530	92.0	95.3	56.5	61.8
13	173,073	159,470	152,040	92.1	95.3	58.0	63.5
14	175,843	162,180	154,670	92.2	95.4	59.6	65.2
15	178,346	164,650	157,070	92.3	95.4	61.0	66.7
16	179,569	166,008	161,075	92.4	97.0	62.5	68.1
17	181,248	167,562	162,928	92.4	97.2	63.7	69.3
18	182,987	169,162	164,694	92.4	97.4	64.8	70.5
19	184,809	170,814	166,872	92.4	97.7	65.8	71.7
20	191,469	177,012	173,385	92.4	98.0	67.2	72.7
21	192,570	177,649	174,274	92.3	98.1	68.2	73.7
22	193,274	177,937	174,862	92.1	98.3	69.2	75.1
23	192,884	177,330	174,427	91.9	98.4	70.0	75.8
24	192,951	177,145	175,101	91.8	98.8	70.7	76.3
25	193,332	177,071	175,112	91.6	98.9	71.4	77.0
26	194,438	178,382	176,768	91.7	99.1	72.1	77.6
27	195,371	179,509	177,860	91.9	99.1	72.8	77.8
28	196,144	180,333	178,832	91.9	99.2	73.5	78.3
29	197,723	182,312	180,597	92.2	99.1	74.2	78.8

(注) 平成20年度以降の人口数値には外国人人口を含む。

### 3 水洗便所改造資金貸付制度

昭和51年4月1日から、本市の環境衛生の向上を図るため、処理区域内において既設の便所を水洗便所に改造する者に対し資金の貸付を行い、普及促進を図っています。

#### ○制度の概要

貸付金額	貸付対象の工事に要した費用の範囲内で、1くみ取り口につき300,000円以内、アパート等については4くみ取り口、1,200,000円を限度
貸付期間	3年以内
貸付利子	無利子
償還方法	資金の貸付けを受けた日の属する月の翌月から元金均等分割払の方法の月賦償還（ただし、繰上償還を妨げない）
貸付対象工事	既設のくみ取り便所（し尿浄化槽による水洗便所を含む）を水洗便所に改造し、これに伴いその他の排水設備を新設、又は改造する工事
貸付対象者	<ul style="list-style-type: none"> <li>・ 処理区域内にある家屋の所有者又は占有者</li> <li>・ 本市に住所を有する者</li> <li>・ 市税、下水道受益者負担金及び下水道使用料を滞納していないこと</li> <li>・ 償還能力があること</li> <li>・ 市内在住の確実な連帯保証人を有すること</li> </ul>
連帯保証人	<ul style="list-style-type: none"> <li>・ 独立して生計を営んでいること</li> </ul>

#### ○貸付状況

(単位：円)

貸付年度	件数	貸付金額
平成25年度	0	0
平成26年度	0	0
平成27年度	1	280,000
平成28年度	0	0
平成29年度	0	0

### 4 排水設備工事受付状況

(単位：件)

年度	区分		
	新設	改造	合計
平成25年度	1,046	14	1,060
平成26年度	866	9	875
平成27年度	744	7	751
平成28年度	943	7	950
平成29年度	1,099	5	1,104

## 5 事業場排水指導

平成29年度 事業場立入調査一覧

事業場の種類	調査箇所数	調査回数	調査項目
製造業※	2件	8回	16～24
食品製造業※	1件	1回	12
洗濯業※	2件	2回	13
自動車整備店※	1件	1回	12

※ 下水道法の特定施設及び除害施設を設置している事業場を対象とします。

## 6 印旛沼流域下水道負担金

### (1)建設事業費と八千代市負担金の状況

千葉県が施工する流域下水道建設事業費から補助金を控除した額を、県と13市町が折半で負担します。13市町の負担率は、下水道計画汚水量等から算出します。

(単位：千円)

区分	事業費	負担率	負担金額
平成20年度	964,017	4.80%	6,292
平成21年度	1,218,626		6,831
平成22年度	915,814		5,551
平成23年度	832,766		5,249
平成24年度	771,342		4,820
平成25年度	649,548	16.81%	16,062
平成26年度	828,288		14,591
平成27年度	726,068		16,975
平成28年度	851,131		12,547
平成29年度	1,788,469		20,998

(注)平成29年度の金額は概算額

### (2)維持管理負担金

(単位：千円)

区分	処理量(m <sup>3</sup> )	1m <sup>3</sup> 当たり単価	概算負担金	過年度等調整額	負担金(調整後)
平成20年度	21,383,403	50.3円	1,075,585	△293,717	781,868
平成21年度	21,372,491	50円	1,068,625	△249,742	818,883
平成22年度	21,285,070		1,064,254	△262,303	801,951
平成23年度	21,392,077		1,069,604	△160,195	909,409
平成24年度	20,571,397		1,028,570	△83,290	945,280
平成25年度	20,784,624		1,039,231	△84,941	954,290
平成26年度	20,851,186	55円	1,146,815	△169,141	977,674
平成27年度	20,959,863		1,152,792	△141,093	1,011,699
平成28年度	20,916,992		1,150,435	△134,857	1,015,578
平成29年度	20,231,865		1,112,753	△75,039	1,037,714





## IV 下水道使用料等

## 1 下水道使用料体系

下水道使用料算定表

○水道水を使用した場合（1か月につき）

平成27年7月1日改定

用途	基本料金	従量料金	
		排除汚水量	料金（1m <sup>3</sup> につき）
一般用	615円60銭	10立方メートルまで	34円56銭
		10立方メートルを超え20立方メートルまで	110円16銭
		20立方メートルを超え30立方メートルまで	143円64銭
		30立方メートルを超え50立方メートルまで	196円56銭
		50立方メートルを超え100立方メートルまで	265円68銭
		100立方メートルを超えるとき	342円36銭
浴場営業用		1立方メートルにつき	12円96銭

○水道水以外（井戸水等）を使用した場合（1か月につき）

- (1) 家事にのみ使用する場合、世帯員1人につき1か月6m<sup>3</sup>を排除汚水量とします。
- (2) 水道水と併用する場合は、水道の使用水量に前記(1)で算出した排除汚水量の2分の1を加えた合計水量から料金を算出します。
- (3) 家事以外に使用する場合は、使用者の世帯当たりの人員、業態、揚水設備、水の使用状況及びその他の事実を考慮し、排除汚水量を認定します。

※算出した下水道使用料に1円未満の端数があるときは、これを切り捨てる。

## 2 下水道使用料の変遷

区分 施行年月日	基本料金 (1か月)	従量料金 (1か月, 1m <sup>3</sup> につき)							
		10m <sup>3</sup> まで	10m <sup>3</sup> を超え 20m <sup>3</sup> まで	20m <sup>3</sup> を超え 30m <sup>3</sup> まで	30m <sup>3</sup> を超え 50m <sup>3</sup> まで	50m <sup>3</sup> を超え 100m <sup>3</sup> まで	100m <sup>3</sup> を超え えるもの	行政財産用	浴場営業用
昭和43年10月1日	180円		18円	18円	18円	18円	18円	18円	12円
昭和51年6月1日	180円		22円	25円	30円	35円	45円	25円	12円
昭和53年6月1日	290円		30円	40円	50円	60円	75円	40円	12円
昭和56年6月1日	430円		47円	68円	86円	104円	134円	68円	12円
昭和59年6月1日	550円		63円	95円	140円	194円	255円	95円	12円
昭和63年6月1日	600円		73円	107円	164円	233円	310円	107円	12円
平成6年4月1日	670円		82円	119円	174円	238円	312円	119円	12円
平成9年6月1日	785円		90円	119円	174円	238円	312円	119円	12円
平成16年4月1日	835円		96円	124円	174円	238円	312円	119円	12円
平成24年4月1日	561円75銭	31円50銭	100円80銭	130円20銭	182円70銭	249円90銭	327円60銭	124円95銭	12円60銭
平成26年4月1日	577円80銭	32円40銭	103円68銭	133円92銭	187円92銭	257円 4銭	336円96銭		12円96銭
平成27年7月1日	615円60銭	34円56銭	110円16銭	143円64銭	196円56銭	265円68銭	342円36銭		12円96銭

### ※消費税及び地方消費税の転嫁について

平成4年4月1日から平成10年3月31日までについては100分の103を、平成10年4月1日から平成25年3月31日まで  
は100分の105を、平成26年4月1日からは100分の108を それぞれ表に掲げる額に基づき算出した金額に乗じて  
得た額 (1円未満切捨て) を消費税及び地方消費税として転嫁しています。

### ※平成24年4月1日改定から消費税及び地方消費税込み

※平成23年度末までについては、基本料金に10m<sup>3</sup>までの排除汚水量の下水道使用料を含みます。



### 3 使用水量段階別集計表（税抜き表示）

年度	水量	0m <sup>3</sup>	1～10m <sup>3</sup>	11～20m <sup>3</sup>	21～30m <sup>3</sup>	31～40m <sup>3</sup>	41～50m <sup>3</sup>	51～60m <sup>3</sup>	61～70m <sup>3</sup>
	平成27年度	調 定 件 数 (件)	14,105	67,294	83,107	82,460	83,089	65,747	41,307
使 用 水 量 (m <sup>3</sup> )		0	393,277	1,276,395	2,106,902	2,946,084	2,971,125	2,275,147	1,414,568
下 水 道 使 用 料 (円)		12,971,543	81,856,461	132,234,516	189,213,532	272,906,364	290,093,892	235,283,619	157,269,813
1件当たり月間使用水量 (m <sup>3</sup> )		0	2.92	7.68	12.78	17.73	22.60	27.54	32.47
1件当たり月間下水道使用料 (円)		459.82	608.20	795.57	1,147.30	1,642.25	2,206.14	2,847.99	3,609.42
1m <sup>3</sup> 当たり下水道使用料 (円)			208.14	103.60	89.81	92.63	97.64	103.41	111.18
平成28年度	調 定 件 数 (件)	14,695	69,758	86,036	83,906	84,149	65,676	40,695	21,350
	使 用 水 量 (m <sup>3</sup> )	0	410,765	1,322,321	2,142,366	2,980,491	2,967,650	2,238,895	1,385,398
	下 水 道 使 用 料 (円)	14,086,695	87,240,205	140,025,172	196,627,358	282,111,277	296,166,492	236,725,759	157,346,670
	1件当たり月間使用水量 (m <sup>3</sup> )	0	2.94	7.68	12.77	17.71	22.59	27.51	32.44
	1件当たり月間下水道使用料 (円)	479.30	625.31	813.76	1,171.71	1,676.26	2,254.75	2,908.54	3,684.93
	1m <sup>3</sup> 当たり下水道使用料 (円)		212.38	105.89	91.78	94.65	99.80	105.73	113.58
平成29年度	調 定 件 数 (件)	15,634	72,689	88,763	85,952	85,403	66,403	40,565	20,920
	使 用 水 量 (m <sup>3</sup> )	0	425,985	1,363,929	2,193,989	3,024,575	3,001,859	2,231,250	1,357,414
	下 水 道 使 用 料 (円)	14,926,423	90,661,605	144,367,198	201,366,222	286,270,685	299,629,813	235,909,635	154,160,259
	1件当たり月間使用水量 (m <sup>3</sup> )	0	2.93	7.68	12.76	17.71	22.60	27.50	32.44
	1件当たり月間下水道使用料 (円)	477.37	623.63	813.22	1,171.39	1,676.00	2,256.15	2,907.80	3,684.52
	1m <sup>3</sup> 当たり下水道使用料 (円)		212.83	105.85	91.78	94.65	99.81	105.73	113.57

(注) 使用水量は料金水量である。

71~80㎡ <sup>3</sup>	81~90㎡ <sup>3</sup>	91~100㎡ <sup>3</sup>	101~120㎡ <sup>3</sup>	121~140㎡ <sup>3</sup>	141~160㎡ <sup>3</sup>	161~180㎡ <sup>3</sup>	181~200㎡ <sup>3</sup>	201㎡以上	計
10,559	5,083	2,397	1,874	629	289	207	203	1,867	482,003
790,736	431,584	227,671	203,528	81,198	43,422	35,049	38,610	1,921,543	17,156,839
95,099,249	54,894,260	30,246,923	29,163,165	12,979,713	7,421,009	6,397,058	7,093,185	545,884,387	2,161,008,689
37.44	42.45	47.49	54.30	64.55	75.12	84.66	95.10	514.61	17.80
4,503.23	5,399.79	6,309.33	7,780.99	10,317.74	12,839.12	15,451.83	17,470.90	146,192.93	2,241.70
120.27	127.19	132.85	143.29	159.85	170.90	182.52	183.71	284.09	125.96
10,256	4,902	2,395	1,773	538	291	203	192	1,897	488,712
767,924	416,167	227,507	191,935	69,520	43,596	34,419	36,459	1,891,067	17,126,480
94,223,104	53,976,493	30,764,956	27,945,254	11,229,003	7,548,979	6,216,465	6,918,543	538,956,627	2,188,109,052
37.44	42.45	47.50	54.13	64.61	74.91	84.78	94.95	498.44	17.52
4,593.56	5,505.56	6,422.75	7,880.78	10,435.88	12,970.75	15,311.49	18,017.04	142,054.99	2,238.65
122.70	129.70	135.23	145.60	161.52	173.16	180.61	189.76	285.00	127.76
9,972	4,638	2,238	1,754	551	294	237	172	1,877	498,062
746,972	394,025	212,576	190,499	70,855	44,136	40,367	32,687	1,895,858	17,226,976
91,636,720	51,113,896	28,746,718	27,787,117	11,405,655	7,711,491	7,296,120	6,094,567	540,587,513	2,199,671,637
37.45	42.48	47.49	54.30	64.30	75.06	85.16	95.02	505.02	17.29
4,594.70	5,510.34	6,422.41	7,921.07	10,349.96	13,114.78	15,392.66	17,716.76	144,003.07	2,208.23
122.68	129.72	135.23	145.86	160.97	174.72	180.74	186.45	285.14	127.69

#### 4 下水道使用料の収納率

現年度 (単位：円，%)

年度	予算額	調定額	収入済額	未収金	収納率
平成25年度	2,131,012,000	2,144,581,913	1,957,670,656	186,911,257	91.28
平成26年度	2,265,950,000	2,253,373,247	2,058,633,613	194,739,634	91.36
平成27年度	2,325,420,000	2,333,470,627	2,128,995,279	204,475,348	91.24
平成28年度	2,345,201,000	2,362,700,068	2,160,558,098	202,141,970	91.44
平成29年度	2,341,267,000	2,375,178,978	2,171,115,485	204,063,493	91.41

過年度 (単位：円，%)

年度	未収金	収入済額	収入未済額	不納欠損金	収納率
平成25年度	199,541,217	178,517,523	21,023,694	1,995,852	89.46
平成26年度	205,324,311	192,154,441	13,169,870	1,956,403	93.59
平成27年度	205,953,101	193,900,437	12,052,664	2,298,037	94.15
平成28年度	214,229,975	203,445,319	10,784,656	1,678,799	94.97
平成29年度	211,247,827	200,946,532	10,301,295	2,400,793	95.12

## 5 受益者負担金

### (1) 受益者負担金に関する条例の経緯

昭和48年 2月 1日	八千代市八千代都市計画下水道事業受益者負担に関する条例制定
昭和48年 4月 1日	受益者負担金を賦課，徴収開始(八千代負担区 179円/㎡)
昭和50年10月 1日	条例一部改正(昭和51年4月1日施行。村上負担区 240円/㎡)
昭和57年 3月30日	条例一部改正(昭和57年4月1日施行。その他の排水区域 308円/㎡)

### (2) 受益者負担金の賦課状況

(単位：円，件)

年度	調定件数	調定額	八千代負担区 件数	村上負担区 件数	その他の排水区域 件数
平成25年度	211	7,735,695	35	28	148
平成26年度	27	404,132	0	8	19
平成27年度	36	397,436	0	8	28
平成28年度	50	1,181,596	9	0	41
平成29年度	357	35,568,078	0	0	357

※ 数値は，現年分

## 6 排水設備工事等の手数料

### (1) 手数料の変遷

施行年月日	手数料の別	内容
昭和43年4月1日	指定排水設備工事業者の認定申請	1件につき3,000円
	材料検査	1件につき150円
	排水設備等の工事の検査	150ミリメートル未満 1件につき150円 150ミリメートル以上 1件につき300円 300ミリメートル以上 1件につき3,000円
平成26年4月1日	指定排水設備工事業者の認定申請	新規 1件につき20,000円 更新 1件につき10,000円
	材料検査	(廃止)
	排水設備等の計画の確認	1件につき1,500円
	排水設備等の工事の検査	1件につき3,000円

### (2) 手数料の収入状況

年度	指定排水設備工事業者認定手数料			排水設備工事確認手数料		排水設備竣工検査手数料	
	新規件数	更新件数	金額	件数	金額	件数	金額
平成27年度	7件	23件	370,000円	751件	1,126,500円	775件	2,346,000円
平成28年度	5件	7件	170,000円	950件	1,425,000円	1,023件	3,072,000円
平成29年度	6件	61件	730,000円	1,104件	1,656,000円	1,104件	3,330,000円





V 財 務

1 予算・決算対比表（税込み表示）

（単位：円，％）

科 目	予 算 額	決 算 額	翌 年 度 繰 越 額	差 額	収 入 及 び 執 行 率
下水道事業収益	3,514,925,000	3,493,878,782	-	△21,046,218	99.40
営業収益	2,771,753,000	2,775,862,765	-	4,109,765	100.15
営業外収益	743,172,000	718,016,017	-	△25,155,983	96.62
下水道事業費用	3,441,735,000	3,326,903,147	12,225,600	102,606,253	97.01
営業費用	3,165,559,000	3,056,803,094	12,225,600	96,530,306	96.94
営業外費用	234,939,000	233,863,856	-	1,075,144	99.54
特別損失	36,237,000	36,236,197	-	803	100.00
予備費	5,000,000	-	-	5,000,000	-
資本的収入	1,425,149,000	1,130,108,573	-	△295,040,427	79.30
企業債	741,600,000	507,000,000	-	△234,600,000	68.37
出資金	79,148,000	79,146,620	-	△1,380	100.00
補助金	531,310,000	429,661,000	-	△101,649,000	80.87
負担金	72,758,000	113,004,846	-	40,246,846	155.32
長期貸付金返済収入	332,000	46,200	-	△285,800	13.92
その他資本的収入	1,000	1,249,907	-	1,248,907	124,990.70
資本的支出	2,165,841,320	1,843,760,660	290,761,380	31,319,280	98.33
建設改良費	1,438,160,320	1,117,580,613	290,761,380	29,818,327	97.40
企業債償還金	637,972,000	637,971,080	-	920	100.00
長期借入金償還金	88,209,000	88,208,967	-	33	100.00
投資	1,500,000	-	-	1,500,000	-

## 2 比較損益計算書（税抜き表示）

（単位：円，％）

科目	区分	平成 27 年度			平成 28 年度			平成 29 年度		
		金額	構成比	増減率	金額	構成比	増減率	金額	構成比	増減率
下水道事業収益		3,328,571,768	100.0	2.7	3,371,863,995	100.0	1.3	3,317,304,478	100.0	△1.6
営業収益		2,562,522,842	77.0	2.6	2,595,684,661	77.0	1.3	2,600,355,424	78.5	0.2
下水道使用料		2,161,008,689	64.9	3.1	2,188,109,052	64.9	1.3	2,199,671,637	66.4	0.5
雨水処理負担金		397,669,553	12.0	0.2	402,908,009	12.0	1.3	394,966,887	11.9	△2.0
その他営業収益		3,844,600	0.1	△19.7	4,667,600	0.1	21.4	5,716,900	0.2	22.5
営業外収益		766,048,926	23.0	3.3	776,179,334	23.0	1.3	716,949,054	21.5	△7.6
受取利息及び配当金		2,130,824	0.1	9.3	1,646,596	0.0	△22.7	1,346,108	0.0	△18.2
他会計負担金		102,807,631	3.1	15.9	85,717,460	2.5	△16.6	47,902,205	1.4	△44.1
共同事業負担金		10,223,613	0.3	△15.7	17,030,387	0.5	66.6	14,736,013	0.4	△13.5
引当金戻入益		9,479,186	0.3	△38.5	31,211,304	0.9	229.3	12,750,764	0.4	△59.1
長期前受金戻入		636,694,664	19.1	2.7	635,532,281	18.9	△0.2	637,905,354	19.2	0.4
雑収益		4,713,008	0.1	22.3	5,041,306	0.2	7.0	2,308,610	0.1	△54.2
下水道事業費用		3,263,602,597	100.0	△0.7	3,187,232,933	100.0	△2.3	3,188,767,418	100.0	0.0
営業費用		2,972,621,623	91.1	0.5	2,921,638,453	91.7	△1.7	2,949,543,173	92.5	1.0
管渠費		218,062,576	6.7	1.5	224,767,678	7.1	3.1	240,217,253	7.5	6.9
ポンプ場費		93,523,654	2.9	19.5	82,584,998	2.6	△11.7	70,011,488	2.2	△15.2
流域下水道維持管理費		936,818,087	28.7	3.5	940,379,834	29.5	0.4	960,876,541	30.1	2.2
水質規制費		10,518,753	0.3	6.5	10,036,812	0.3	△4.6	10,727,719	0.3	6.9
普及促進費		20,196,617	0.6	26.5	19,864,115	0.6	△1.6	19,712,067	0.6	△0.8
業務費		124,851,549	3.8	1.2	125,643,569	4.0	0.6	124,414,335	4.0	△1.0
総係費		78,795,998	2.4	△1.4	77,785,628	2.4	△1.3	80,370,234	2.5	3.3
減価償却費		1,427,582,977	43.8	0.7	1,437,181,045	45.1	0.7	1,443,187,711	45.3	0.4
資産減耗費		61,242,356	1.9	△45.1	3,330,448	0.1	△94.6	22,825	0.0	△99.3
その他営業費用		1,029,056	0.0	10,190.6	64,326	0.0	△93.7	3,000	0.0	△95.3
営業外費用		253,657,031	7.8	△7.3	229,358,283	7.2	△9.6	202,988,048	6.4	△11.5
支払利息及び企業債取扱諸費		233,287,185	7.2	△8.2	210,561,552	6.6	△9.7	187,989,674	5.9	△10.7
共同事業負担金		7,938,436	0.2	△6.6	7,362,968	0.2	△7.2	6,773,821	0.2	△8.0
雑支出		12,431,410	0.4	11.5	11,433,763	0.4	△8.0	8,224,553	0.3	△28.1
特別損失		37,323,943	1.1	△32.1	36,236,197	1.1	△2.9	36,236,197	1.1	0.0
過年度損益修正損		-	-	皆減	-	-	-	-	-	-
その他特別損失		37,323,943	1.1	△29.6	36,236,197	1.1	△2.9	36,236,197	1.1	0.0
当年度純利益		64,969,171	-	242.4	184,631,062	-	184.2	128,537,060	-	△30.4

### 3 資本的収支の状況（税込み表示）

（単位：円，％）

科目	区分	平成 27 年度			平成 28 年度			平成 29 年度		
		金額	構成比	増減率	金額	構成比	増減率	金額	構成比	増減率
資本的収入		829,000,983	100.0	9.5	501,852,474	100.0	△39.5	1,130,108,573	100.0	125.2
企業債		309,600,000	37.3	△6.5	211,400,000	42.1	△31.7	507,000,000	44.9	139.8
出資金		81,498,495	9.8	3.0	81,575,963	16.3	0.1	79,146,620	7.0	△3.0
補助金		201,365,000	24.4	△4.1	117,165,000	23.4	△41.8	429,661,000	38.0	266.7
負担金		235,219,913	28.4	73.6	89,553,935	17.8	△61.9	113,004,846	10.0	26.2
長期貸付金返済収入		87,500	0.0	△47.9	115,500	0.0	32.0	46,200	0.0	△60.0
その他資本的収入		1,230,075	0.1	23.5	2,042,076	0.4	66.0	1,249,907	0.1	△38.8
資本的支出		1,581,385,430	100.0	1.9	1,258,108,399	100.0	△20.4	1,843,760,660	100.0	46.6
建設改良費		820,450,218	51.9	6.6	491,177,253	39.0	△40.1	1,117,580,613	60.6	127.5
公共下水道施設 拡張費		662,755,704	41.9	11.9	399,241,127	31.7	△39.8	1,022,744,593	55.5	156.2
公共下水道施設 改良費		110,347,648	7.0	△17.4	49,188,755	3.9	△55.4	1,414,870	0.1	△97.1
流域下水道建設費 負担金		19,017,000	1.2	20.2	13,796,000	1.1	△27.5	20,998,000	1.1	52.2
共同事業負担金		28,329,866	1.8	2.2	28,951,371	2.3	2.2	72,423,150	3.9	150.2
企業債償還金		629,187,723	39.8	0.4	678,722,179	54.0	7.9	637,971,080	34.6	△6.0
企業債償還金		629,187,723	39.8	0.4	678,722,179	54.0	7.9	637,971,080	34.6	△6.0
長期借入金償還金		131,467,489	8.3	△15.5	88,208,967	7.0	△32.9	88,208,967	4.8	0.0
他会計長期借入金 償還		131,467,489	8.3	△15.5	88,208,967	7.0	△32.9	88,208,967	4.8	0.0
投資		280,000	-	皆増	-	-	皆減	-	-	-
長期貸付金		280,000	-	皆増	-	-	皆減	-	-	-
差引		△752,384,447	-	-	△756,255,925	-	-	△713,652,087	-	-

#### 4 比較貸借対照表（税抜き表示）

##### (1) 資産の部

（単位：円，％）

区分 科目	平成 27 年度			平成 28 年度			平成 29 年度		
	金額	構成比	増減率	金額	構成比	増減率	金額	構成比	増減率
固定資産	39,294,477,623	98.7	△1.6	38,391,169,592	98.0	△2.3	38,014,649,055	97.1	△1.0
有形固定資産	35,750,952,828	89.8	△1.2	35,066,268,086	89.5	△1.9	34,899,845,970	89.1	△0.5
土地	1,361,153,235	3.4	0.5	1,361,382,821	3.5	0.0	1,361,382,821	3.5	0.0
建物	420,928,851	1.1	△3.8	404,161,979	1.0	△4.0	387,395,107	1.0	△4.1
構築物	33,192,431,545	83.3	△1.4	32,535,252,847	83.1	△2.0	31,659,764,710	80.9	△2.7
機械及び装置	498,740,445	1.3	△3.6	480,104,440	1.2	△3.7	450,378,608	1.1	△6.2
車両運搬具	266,238	0.0	△13.9	266,238	0.0	0.0	266,238	0.0	0.0
工具器具及び備品	1,055,054	0.0	△22.0	810,929	0.0	△23.1	566,804	0.0	△30.1
建設仮勘定	276,377,460	0.7	35.9	284,288,832	0.7	2.9	1,040,091,682	2.6	265.9
無形固定資産	3,540,332,295	8.9	△5.8	3,321,824,506	8.5	△6.2	3,111,772,285	8.0	△6.3
地上権	2,444,484	0.0	0.0	2,444,484	0.0	0.0	2,444,484	0.0	0.0
施設利用権	3,536,843,811	8.9	△5.8	3,318,336,022	8.5	△6.2	3,108,283,801	8.0	△6.3
電話加入権	1,044,000	0.0	0.0	1,044,000	0.0	0.0	1,044,000	0.0	0.0
投資その他の資産	3,192,500	0.0	6.4	3,077,000	0.0	△3.6	3,030,800	0.0	△1.5
出資金	3,000,000	0.0	0.0	3,000,000	0.0	0.0	3,000,000	0.0	0.0
長期貸付金	192,500	0.0	皆増	77,000	0.0	△60.0	30,800	0.0	△60.0
流動資産	540,848,777	1.3	43.0	780,686,454	2.0	44.3	1,107,049,513	2.9	41.8
現金預金	327,933,290	0.8	81.8	515,562,544	1.3	57.2	818,400,133	2.1	58.7
未収金	212,915,487	0.5	7.6	212,023,910	0.5	△0.4	223,249,380	0.6	5.3
前払金	-	-	-	53,100,000	0.2	皆増	65,400,000	0.2	23.2
資産合計	39,835,326,400	100.0	△1.2	39,171,856,046	100.0	△1.7	39,121,698,568	100.0	△0.1

## (2) 負債・資本の部

(単位：円，%)

区分 科目	平成 27 年度			平成 28 年度			平成 29 年度		
	金額	構成比	増減率	金額	構成比	増減率	金額	構成比	増減率
固 定 負 債	8,300,522,589	20.8	△4.9	7,790,767,435	19.9	△6.1	7,638,274,665	19.5	△2.0
企 業 債	8,004,629,165	20.1	△4.4	7,578,058,085	19.4	△5.3	7,475,006,268	19.1	△1.4
他 会 計 借 入 金	248,302,064	0.6	△26.3	160,093,097	0.4	△35.5	87,166,711	0.2	△45.6
引 当 金	47,591,360	0.1	128.4	52,616,253	0.1	10.6	76,101,686	0.2	44.6
流 動 負 債	882,522,981	2.2	1.3	827,056,114	2.1	△6.3	827,988,810	2.1	0.1
企 業 債	678,722,179	1.7	7.9	637,971,080	1.6	△6.0	610,051,817	1.6	△4.4
他 会 計 借 入 金	88,208,967	0.2	△32.9	88,208,967	0.2	0.0	72,926,386	0.2	△17.3
未 払 金	69,265,228	0.2	41.2	59,815,944	0.2	△13.6	88,745,913	0.2	48.4
引 当 金	9,195,336	0.0	4.4	9,700,962	0.0	5.5	9,228,064	0.0	△4.9
そ の 他 流 動 負 債	37,131,271	0.1	△29.4	31,359,161	0.1	△15.5	47,036,630	0.1	50.0
繰 延 収 益	18,515,504,312	46.5	△1.4	18,112,336,878	46.2	△2.2	17,977,754,741	46.0	△0.7
長 期 前 受 金	18,515,504,312	46.5	△1.4	18,112,336,878	46.2	△2.2	17,977,754,741	46.0	△0.7
資 本 金	11,466,153,153	28.8	9.0	11,586,211,606	29.6	1.0	11,758,628,450	30.1	1.5
剰 余 金	670,623,365	1.7	△52.7	855,484,013	2.2	27.6	919,051,902	2.3	7.4
資 本 剰 余 金	605,654,194	1.5	△4.6	605,883,780	1.6	0.0	605,883,780	1.5	0.0
受 贈 財 産 評 価 額	605,654,194	1.5	△4.6	605,883,780	1.6	0.0	605,883,780	1.5	0.0
利 益 剰 余 金	64,969,171	0.2	△91.7	249,600,233	0.6	284.2	313,168,122	0.8	25.5
当 年 度 未 処 分 利 益 剰 余 金	64,969,171	0.2	△91.7	249,600,233	0.6	284.2	313,168,122	0.8	25.5
負 債 ・ 資 本 合 計	39,835,326,400	100.0	△1.2	39,171,856,046	100.0	△1.7	39,121,698,568	100.0	△0.1

5 固定資産明細

(1) 有形固定資産

(単位：円，%)

科目	区分	平成 27 年度			平成 28 年度			平成 29 年度		
		金額	構成比	増減率	金額	構成比	増減率	金額	構成比	増減率
土	地	1,361,153,235	3.8	0.5	1,361,382,821	3.9	0.0	1,361,382,821	3.9	0.0
	施設用地	1,361,153,235	3.8	0.5	1,361,382,821	3.9	0.0	1,361,382,821	3.9	0.0
建	物	420,928,851	1.2	△3.8	404,161,979	1.1	△4.0	387,395,107	1.1	△4.1
	施設用建物	420,928,851	1.2	△3.8	404,161,979	1.1	△4.0	387,395,107	1.1	△4.1
構	築物	33,192,431,545	92.8	△1.4	32,535,252,847	92.8	△2.0	31,659,764,710	90.8	△2.7
	管路施設	32,839,283,245	91.8	△1.5	32,196,040,351	91.8	△2.0	31,330,828,286	89.8	△2.7
	マンホールポンプ	28,734,423	0.1	△16.7	21,335,337	0.1	△25.7	18,619,039	0.1	△12.7
	雨水調整池	178,423,416	0.5	21.9	173,338,760	0.5	△2.8	168,254,104	0.5	△2.9
	その他構築物	145,990,461	0.4	△3.2	144,538,399	0.4	△1.0	142,063,281	0.4	△1.7
機	械及び装置	498,740,445	1.4	△3.6	480,104,440	1.4	△3.7	450,378,608	1.2	△6.2
	電気計装設備	219,713,264	0.6	△5.5	215,405,028	0.6	△2.0	202,262,537	0.6	△6.1
	沈砂池設備	91,034,868	0.2	△5.6	86,516,969	0.2	△5.0	81,074,302	0.2	△6.3
	ポンプ設備	69,474,029	0.2	△4.8	65,969,275	0.2	△5.0	62,464,521	0.2	△5.3
	附帯設備	97,772,938	0.3	△4.9	92,694,213	0.3	△5.2	87,615,488	0.2	△5.5
	その他機械及び装置	20,745,346	0.1	67.8	19,518,955	0.1	△5.9	16,961,760	0.0	△13.1
車	両運搬具	266,238	0.0	△13.9	266,238	0.0	0.0	266,238	0.0	0.0
工	具器具及び備品	1,055,054	0.0	△22.0	810,929	0.0	△23.1	566,804	0.0	△30.1
建	設仮勘定	276,377,460	0.8	35.9	284,288,832	0.8	2.9	1,040,091,682	3.0	265.9
有	形固定資産計	35,750,952,828	100.0	△1.2	35,066,268,086	100.0	△1.9	34,899,845,970	100.0	△0.5

(2) 無形固定資産

(単位：円，%)

科目	区分	平成 27 年度			平成 28 年度			平成 29 年度		
		金額	構成比	増減率	金額	構成比	増減率	金額	構成比	増減率
地	上権	2,444,484	0.1	0.0	2,444,484	0.1	0.0	2,444,484	0.1	0.0
施	設利用権	3,536,843,811	99.9	△5.8	3,318,336,022	99.9	△6.2	3,108,283,801	99.9	△6.3
電	話加入権	1,044,000	0.0	0.0	1,044,000	0.0	0.0	1,044,000	0.0	0.0
無	形固定資産計	3,540,332,295	100.0	△5.8	3,321,824,506	100.0	△6.2	3,111,772,285	100.0	△6.3



## 6 企業債明細書

公共下水道事業

(単位：円，%)

種 類	発行年月日	発行総額	償 還 高		未償還残高	利 率	償還 終期 年度
			当年度償還高	償還高累計			
政府資金	昭和63年 5月 26日	472,100,000	31,490,503	472,100,000	-	4.80	平成 29
政府資金	平成元年 8月 21日	476,500,000	31,077,020	443,817,844	32,682,156	5.10	平成 30
公庫資金	平成 4年 3月 26日	146,200,000	9,811,433	124,858,394	21,341,606	5.65	平成 31
政府資金	平成 4年 5月 27日	364,200,000	20,852,795	268,495,552	95,704,448	5.50	平成 33
政府資金	平成 4年 5月 27日	40,000,000	2,290,258	29,488,802	10,511,198	5.50	平成 33
公庫資金	平成 5年 3月 26日	169,200,000	10,058,358	136,194,353	33,005,647	4.50	平成 32
政府資金	平成 5年 4月 27日	408,000,000	21,079,046	287,676,998	120,323,002	4.40	平成 34
政府資金	平成 5年 4月 27日	277,200,000	14,321,351	195,451,137	81,748,863	4.40	平成 34
公庫資金	平成 6年 3月 23日	165,500,000	9,055,408	125,718,540	39,781,460	3.75	平成 33
政府資金	平成 6年 4月 28日	386,000,000	19,022,135	253,191,814	132,808,186	4.30	平成 35
公庫資金	平成 6年 10月 28日	5,500,000	307,209	3,930,786	1,569,214	4.60	平成 34
政府資金	平成 6年 10月 31日	28,100,000	1,364,356	17,585,387	10,514,613	4.50	平成 36
公庫資金	平成 7年 3月 30日	204,400,000	11,226,000	139,638,753	64,761,247	4.75	平成 34
政府資金	平成 7年 5月 26日	387,800,000	18,079,122	239,962,882	147,837,118	3.85	平成 36
公庫資金	平成 8年 4月 10日	149,300,000	7,507,357	98,440,396	50,859,604	3.45	平成 35
政府資金	平成 8年 4月 19日	299,600,000	13,317,111	175,239,174	124,360,826	3.40	平成 37
政府資金	平成 9年 4月 21日	315,400,000	13,420,621	176,949,860	138,450,140	2.70	平成 38
公庫資金	平成 9年 4月 30日	148,500,000	7,085,025	93,096,887	55,403,113	2.75	平成 36
公庫資金	平成10年 4月 10日	92,600,000	4,245,603	55,244,581	37,355,419	2.10	平成 37
政府資金	平成10年 4月 20日	179,600,000	7,399,274	96,913,714	82,686,286	2.00	平成 39
公庫資金	平成11年 4月 20日	15,700,000	704,945	8,646,695	7,053,305	2.10	平成 38
公庫資金	平成12年 3月 22日	22,600,000	993,679	11,495,722	11,104,278	2.00	平成 39
政府資金	平成12年 3月 24日	81,500,000	3,226,673	37,328,891	44,171,109	2.00	平成 41
公庫資金	平成12年 4月 28日	31,100,000	1,367,550	15,731,746	15,368,254	2.10	平成 39
公庫資金	平成12年 12月 20日	8,800,000	383,088	4,281,787	4,518,213	2.00	平成 40
政府資金	平成12年 12月 25日	78,800,000	3,088,888	34,524,577	44,275,423	2.00	平成 42
政府資金	平成13年 4月 27日	119,600,000	4,701,856	52,593,660	67,006,340	1.30	平成 42
公庫資金	平成13年 4月 27日	57,000,000	2,467,681	27,456,778	29,543,222	1.40	平成 40
政府資金	平成14年 4月 30日	128,700,000	4,881,762	48,478,967	80,221,033	2.10	平成 43
公庫資金	平成14年 4月 30日	63,000,000	2,656,920	26,384,882	36,615,118	2.10	平成 41
公庫資金	平成15年 4月 25日	68,400,000	2,901,689	27,632,978	40,767,022	1.10	平成 42
政府資金	平成15年 4月 30日	260,800,000	10,062,761	95,828,362	164,971,638	1.10	平成 44
政府資金	平成16年 4月 30日	364,800,000	13,271,121	110,024,948	254,775,052	2.10	平成 45
公庫資金	平成17年 5月 27日	20,000,000	799,908	5,995,060	14,004,940	1.90	平成 44
政府資金	平成17年 5月 30日	293,000,000	10,501,496	78,440,966	214,559,034	2.00	平成 46
政府資金	平成17年 5月 30日	20,000,000	716,826	5,354,334	14,645,666	2.00	平成 46
政府資金	平成18年 5月 26日	4,400,000	151,367	990,351	3,409,649	2.30	平成 47
政府資金	平成18年 5月 30日	61,000,000	2,098,505	13,729,881	47,270,119	2.30	平成 47
公庫資金	平成18年 5月 30日	91,700,000	3,515,583	23,001,395	68,698,605	2.30	平成 45

(単位：円，%)

種 類	発行年月日	発行総額	償 還 高		未償還残高	利 率	償還 終期 年度
			当年度償還高	償還高累計			
公庫資金	平成18年 5月30日	101,300,000	3,883,626	25,409,395	75,890,605	2.30	平成45
政府資金	平成19年 5月25日	255,300,000	8,723,398	49,708,623	205,591,377	2.10	平成48
政府資金	平成19年 5月25日	24,000,000	820,061	4,672,958	19,327,042	2.10	平成48
政府資金	平成20年 3月25日	172,300,000	5,765,640	27,660,612	144,639,388	2.10	平成49
機構資金	平成21年 3月25日	77,100,000	2,859,000	11,118,653	65,981,347	1.90	平成48
機構資金	平成22年 1月28日	402,500,000	14,648,643	50,019,875	352,480,125	2.00	平成49
政府資金	平成22年 2月23日	131,800,000	4,274,337	14,577,560	117,222,440	2.10	平成51
機構資金	平成23年 3月24日	137,700,000	4,432,252	8,781,476	128,918,524	1.90	平成52
政府資金	平成23年 3月25日	771,200,000	24,823,185	49,181,367	722,018,633	1.90	平成52
機構資金	平成23年 12月27日	113,000,000	3,692,850	5,515,965	107,484,035	1.70	平成53
機構資金	平成24年 3月27日	136,600,000	4,426,475	4,426,475	132,173,525	1.70	平成53
機構資金	平成24年 3月27日	45,300,000	3,630,204	10,772,229	34,527,771	1.10	平成38
機構資金	平成25年 3月26日	118,400,000	-	-	118,400,000	1.50	平成54
機構資金	平成25年 3月26日	75,700,000	6,083,399	12,118,421	63,581,579	0.80	平成39
機構資金	平成25年 3月26日	34,300,000	-	-	34,300,000	1.50	平成54
機構資金	平成25年 3月26日	220,700,000	17,735,879	35,330,718	185,369,282	0.80	平成39
機構資金	平成26年 3月27日	238,900,000	-	-	238,900,000	1.40	平成55
機構資金	平成26年 3月27日	19,600,000	-	-	19,600,000	1.40	平成55
機構資金	平成27年 3月26日	176,200,000	-	-	176,200,000	1.20	平成56
機構資金	平成27年 3月26日	155,100,000	-	-	155,100,000	1.20	平成56
機構資金	平成28年 3月30日	168,400,000	-	-	168,400,000	0.50	平成57
機構資金	平成28年 3月30日	141,200,000	-	-	141,200,000	0.50	平成57
政府資金	平成29年 3月27日	19,900,000	-	-	19,900,000	0.60	平成58
機構資金	平成29年 3月30日	161,800,000	-	-	161,800,000	0.60	平成58
機構資金	平成29年 3月30日	29,700,000	-	-	29,700,000	0.60	平成58
政府資金	平成30年 3月26日	392,800,000	-	-	392,800,000	0.60	
機構資金	平成30年 3月29日	82,000,000	-	-	82,000,000	0.60	平成59
機構資金	平成30年 3月29日	32,200,000	-	-	32,200,000	0.60	平成59
合 計		10,941,600,000	427,301,232	4,371,212,161	6,570,387,839		

※平成30年3月26日発行の392,800,000円は前借

## 流域下水道事業

(単位：円，%)

種 類	発行年月日	発行総額	償 還 高		未償還残高	利 率	償還 終期 年度
			当年度償還高	償還高累計			
政府資金	昭和63年 5月26日	313,500,000	20,911,402	313,500,000	-	4.80	平成29
政府資金	平成元年 5月26日	295,000,000	18,844,579	275,230,377	19,769,623	4.85	平成30
政府資金	平成 4年 3月25日	294,400,000	16,856,295	217,037,589	77,362,411	5.50	平成33
公庫資金	平成 4年 3月26日	93,100,000	6,247,910	79,509,688	13,590,312	5.65	平成31
政府資金	平成 5年 3月25日	378,300,000	19,544,615	266,735,807	111,564,193	4.40	平成34
公庫資金	平成 5年 3月26日	119,100,000	7,080,085	95,867,302	23,232,698	4.50	平成32
政府資金	平成 6年 3月23日	305,000,000	14,653,424	205,023,120	99,976,880	3.65	平成35

(単位：円，%)

種 類	発行年月日	発行総額	償 還 高		未償還残高	利 率	償還 終期 年度
			当年度償還高	償還高累計			
公庫資金	平成 6年 3月 23日	125,900,000	6,888,676	95,637,246	30,262,754	3.75	平成 33
公庫資金	平成 6年 5月 10日	20,400,000	1,154,158	15,246,600	5,153,400	4.40	平成 33
政府資金	平成 6年 5月 13日	22,900,000	1,128,515	15,020,965	7,879,035	4.30	平成 35
政府資金	平成 7年 3月 27日	211,800,000	10,097,213	126,492,476	85,307,524	4.65	平成 36
公庫資金	平成 7年 3月 30日	103,400,000	5,678,906	70,639,175	32,760,825	4.75	平成 34
公庫資金	平成 8年 4月 10日	78,300,000	3,937,214	51,626,811	26,673,189	3.45	平成 35
政府資金	平成 8年 4月 19日	164,200,000	7,298,630	96,042,298	68,157,702	3.40	平成 37
政府資金	平成 9年 4月 21日	165,100,000	7,025,188	92,626,576	72,473,424	2.70	平成 38
公庫資金	平成 9年 4月 30日	76,000,000	3,626,006	47,645,545	28,354,455	2.75	平成 36
公庫資金	平成10年 4月 10日	80,000,000	3,667,908	47,727,501	32,272,499	2.10	平成 37
政府資金	平成10年 4月 20日	154,100,000	6,348,709	83,153,695	70,946,305	2.00	平成 39
公庫資金	平成11年 4月 20日	80,100,000	3,596,568	44,114,667	35,985,333	2.10	平成 38
政府資金	平成11年 4月 30日	153,000,000	6,179,189	76,256,735	76,743,265	2.00	平成 40
公庫資金	平成12年 4月 20日	73,000,000	3,210,007	36,926,606	36,073,394	2.10	平成 39
政府資金	平成12年 4月 20日	144,000,000	5,695,159	65,514,777	78,485,223	2.10	平成 41
政府資金	平成13年 4月 20日	164,800,000	6,478,812	72,470,195	92,329,805	1.30	平成 42
公庫資金	平成13年 4月 20日	78,900,000	3,415,790	38,005,962	40,894,038	1.40	平成 40
公庫資金	平成14年 4月 22日	105,100,000	4,432,416	44,016,682	61,083,318	2.10	平成 41
政府資金	平成14年 4月 30日	194,900,000	7,392,816	73,415,310	121,484,690	2.10	平成 43
公庫資金	平成15年 4月 25日	39,700,000	1,684,167	16,038,441	23,661,559	1.10	平成 42
政府資金	平成15年 4月 30日	37,300,000	1,439,191	13,705,513	23,594,487	1.10	平成 44
公庫資金	平成16年 4月 28日	34,500,000	1,400,831	11,658,171	22,841,829	2.00	平成 43
政府資金	平成16年 4月 30日	29,200,000	1,062,272	8,806,821	20,393,179	2.10	平成 45
政府資金	平成17年 5月 27日	20,900,000	749,083	5,595,278	15,304,722	2.00	平成 46
公庫資金	平成17年 5月 27日	24,800,000	991,887	7,433,877	17,366,123	1.90	平成 44
政府資金	平成18年 5月 26日	18,800,000	646,752	4,231,506	14,568,494	2.30	平成 47
公庫資金	平成18年 5月 30日	19,100,000	732,253	4,790,913	14,309,087	2.30	平成 45
政府資金	平成19年 5月 24日	10,900,000	372,445	2,122,304	8,777,696	2.10	平成 48
政府資金	平成20年 3月 25日	6,000,000	200,777	963,225	5,036,775	2.10	平成 49
合 計		4,235,500,000	210,669,848	2,720,829,754	1,514,670,246		

(合 計)

(単位：円)

種 類	発行総額	償 還 高		未償還残高
		当年度償還高	償還高累計	
政 府 資 金	9,898,500,000	443,746,534	5,293,913,788	4,604,586,212
公 庫 資 金	2,712,200,000	136,715,844	1,660,044,315	1,052,155,685
機 構 資 金	2,566,400,000	57,508,702	138,083,812	2,428,316,188
完 済 額	13,996,800,000	-	13,996,800,000	-
合 計	29,173,900,000	637,971,080	21,088,841,915	8,085,058,085

7 他会計借入金明細書

繰上償還に伴う水道事業会計借入金

(単位：円，%)

借入先	発行年月日	発行総額	償還高		未償還残高	利率	償還 終期 年度
			当年度償還高	償還高累計			
水道事業会計	平成 23年 3月 22日	40,835,219	5,833,602	40,835,219	-	0.45	平成 29
水道事業会計	平成 23年 3月 22日	66,142,856	9,448,979	66,142,856	-	0.45	平成 29
水道事業会計	平成 23年 3月 22日	34,603,219	4,325,402	30,277,817	4,325,402	0.45	平成 30
水道事業会計	平成 23年 3月 22日	42,479,521	5,309,940	37,169,581	5,309,940	0.45	平成 30
水道事業会計	平成 23年 3月 25日	182,719,742	20,302,193	142,115,356	40,604,386	0.45	平成 31
水道事業会計	平成 23年 3月 25日	128,451,451	12,845,145	89,916,016	38,535,435	0.45	平成 32
水道事業会計	平成 23年 3月 25日	110,305,228	11,030,522	77,213,662	33,091,566	0.45	平成 32
水道事業会計	平成 24年 3月 26日	152,905,474	19,113,184	114,679,106	38,226,368	0.45	平成 31
完 済 額		524,521,920	-	524,521,920	-		
合 計		1,282,964,630	88,208,967	1,122,871,533	160,093,097		

8 処理原価構成の推移（税抜き表示）

（単位：円，％）

区分 科目		平成 27 年度			平成 28 年度			平成 29 年度		
		金 額	有収水量 1m <sup>3</sup> 当たり	構成比	金 額	有収水量 1m <sup>3</sup> 当たり	構成比	金 額	有収水量 1m <sup>3</sup> 当たり	構成比
性 質 別	人 件 費	64,764,384	3.78	3.1	65,977,545	3.86	3.3	59,637,442	3.47	2.9
	動 力 費	6,367,948	0.37	0.3	5,542,429	0.32	0.3	6,003,683	0.35	0.3
	修 繕 費	66,942,337	3.90	3.3	66,114,943	3.86	3.4	77,471,839	4.50	3.9
	委 託 料	88,930,702	5.19	4.3	79,559,214	4.65	4.0	83,713,179	4.87	4.1
	減 価 償 却 費	613,851,697	35.78	29.8	612,750,803	35.78	30.8	612,626,765	35.56	30.0
	資 産 減 耗 費	54,942,592	3.20	2.7	2,191,863	0.13	0.1	-	-	-
	支 払 利 息	136,275,173	7.94	6.6	120,273,769	7.02	6.0	105,043,909	6.10	5.1
	流域下水道維持 管理費負担金	882,394,625	51.43	42.8	898,486,555	52.46	45.1	952,307,174	55.28	46.7
	そ の 他	146,004,028	8.51	7.1	141,179,923	8.24	7.0	144,251,473	8.35	7.0
	計	2,060,473,486	120.10	100.0	1,992,077,044	116.32	100.0	2,041,055,464	118.48	100.0
目 的 別	管 渠 費	111,036,290	6.47	5.4	107,840,791	6.25	5.4	134,074,508	7.78	6.6
	ポ ン プ 場 費	93,523,654	5.45	4.5	82,584,998	4.79	4.1	70,011,488	4.07	3.4
	流域下水道 維持管理費	882,394,625	51.43	42.8	898,486,555	52.46	45.1	952,307,174	55.28	46.7
	業 務 費	124,851,549	7.28	6.1	125,643,569	7.29	6.3	124,414,335	7.22	6.1
	総 係 費	42,298,594	2.47	2.0	42,058,973	2.44	2.0	42,412,110	2.46	2.0
	減 価 償 却 費	613,851,697	35.78	29.8	612,750,803	35.57	30.8	612,626,765	35.56	30.0
	資 産 減 耗 費	54,942,592	3.20	2.7	2,191,863	0.13	0.1	-	-	-
	支払利息及び 企業債取扱諸費	136,275,173	7.94	6.6	120,273,769	6.98	6.0	105,043,909	6.10	5.1
	共同事業負担金	210,992	0.01	0.0	158,359	0.01	0.0	103,141	0.01	0.0
	そ の 他	1,088,320	0.07	0.1	87,364	0.01	0.0	62,034	0.00	0.0
計	2,060,473,486	120.10	100.0	1,992,077,044	116.32	100.0	2,041,055,464	118.48	100.0	
有収水量（m <sup>3</sup> ）		17,156,839			17,126,480			17,226,976		

（注1）人件費＝給料＋諸手当（児童手当を除く）＋法定福利費

（注2）共同事業負担金充当費用及び長期前受金戻入を控除している。

## 9 経営分析

### (1) 業務分析

項目	算出基準	単位	八千代市		
			平成25年度	平成26年度	平成27年度
有収率	総有収水量	A (m <sup>3</sup> )	17,278,720	17,096,210	17,156,839
	汚水処理水量	B (m <sup>3</sup> )	20,784,624	20,851,186	20,959,863
	$A/B \times 100$	(%)	83.1	82.0	81.9
普及率	処理区域内人口	A (人)	177,071	178,382	179,509
	行政区域内人口	B (人)	193,332	194,438	195,371
	$A/B \times 100$	(%)	91.6	91.7	91.9
水洗化率	水洗便所設置済人口	A (人)	175,112	176,768	177,860
	処理区域内人口	B (人)	177,071	178,382	179,509
	$A/B \times 100$	(%)	98.9	99.1	99.1
使用料単価	下水道使用料	A (円)	2,042,928,402	2,096,045,309	178,832
	総有収水量	B (m <sup>3</sup> )	17,278,720	17,096,210	17,156,839
	$A/B$	(円/m <sup>3</sup> )	118.23	122.60	0.01
汚水処理原価	汚水処理費	A (円)	2,195,167,541	2,100,511,944	2,060,759,660
	総有収水量	B (m <sup>3</sup> )	17,278,720	17,096,210	17,156,839
	$A/B$	(円/m <sup>3</sup> )	127.04	122.86	120.11
職員1人当たり 処理人口	処理人口	A (人)	177,071	178,382	179,509
	損益勘定所属職員数	B (人)	15	14	14
	$A/B$	(人)	11,805	12,742	12,822
職員1人当たり 有収水量	総有収水量	A (m <sup>3</sup> )	17,278,720	17,096,210	17,156,839
	損益勘定所属職員数	B (人)	15	14	14
	$A/B$	(m <sup>3</sup> )	1,151,915	1,221,158	1,225,489

### (2) 財務分析

項目	算出基準	単位	八千代市		
			平成25年度	平成26年度	平成27年度
総収支比率	総収益	A (円)	2,655,044,368	3,239,658,631	3,328,571,768
	総費用	B (円)	2,819,915,013	3,285,297,091	3,263,602,597
	$A/B \times 100$	(%)	94.2	98.6	102.0
経常収支比率	経常収益	A (円)	2,655,044,368	3,239,658,631	3,328,571,768
	経常費用	B (円)	2,817,304,373	3,230,324,373	3,226,278,654
	$A/B \times 100$	(%)	94.2	100.3	103.2
営業収支比率	営業収益	A (円)	2,557,817,783	2,497,722,757	2,562,522,842
	営業費用	B (円)	2,526,676,884	2,956,547,376	2,972,621,623
	$A/B \times 100$	(%)	101.2	84.5	86.2
総資本利益率	当年度経常利益	A (円)	△ 162,260,005	9,334,258	102,293,114
	総資本(期首+期末)/2	B (円)	43,523,166,230	40,628,259,771	40,075,029,669
	$A/B \times 100$	(%)	△ 0.37	0.02	0.26
総資本回転率	営業収益	A (円)	2,557,817,783	2,497,722,757	2,562,522,842
	総資本(期首+期末)/2	B (円)	43,523,166,230	40,628,259,771	40,075,029,669
	$A/B$	(回)	0.06	0.06	0.06

		法適用企業		備 考
平成 28 年度	平成 29 年度	同規模平均	全国平均	
17,126,480	17,226,976	78.8	78.9	処理した汚水のうち使用料徴収の対象となる有収水の割合を示すもの。
20,916,992	20,231,865			
81.9	85.1			
180,333	182,312	80.0	87.0	行政区域内の人口のうち現在処理区域の人口の割合を示すもの。
196,144	197,723			
91.9	92.2			
178,832	180,597	94.3	96.6	現在処理区域内人口のうち実際に水洗便所を設置して汚水を下水道に流している人口の割合を示す。
180,333	182,312			
99.2	99.1			
2,188,109,052	2,199,671,637	141.83	137.76	有収水量 1 m <sup>3</sup> 当たりどれだけ収益を得ているかを示すもの。
17,126,480	17,226,976			
127.76	127.69			
1,992,243,492	2,041,110,786	137.38	126.82	有収水量 1 m <sup>3</sup> 当たりの汚水を処理するのにどれくらいの経費がかかっているかを示すもの。
17,126,480	17,226,976			
116.33	118.48			
180,333	182,312	6,915	6,299	事業の規模に対する職員数の適否を示す。指数は高いほどよい。
15	15			
12,022	12,154			
17,126,480	17,226,976	721,349	697,876	職員1人当たりの生産量をみて、労働生産性の良否を示す。指数は高いほどよい。
15	15			
1,141,765	1,148,465			

		法適用企業	備 考
平成 28 年度	平成 29 年度	全国平均	
3,371,863,995	3,317,304,478	108.4	総費用に対する総収益の相対的な割合で、指数は100以上が益、100以下が損を示す。100以上で高いほどよい。
3,187,232,933	3,188,767,418		
105.8	104.0		
3,371,863,995	3,317,304,478	108.6	経常費用（営業費用・営業外費用）に対する経常収益（営業収益・営業外収益）の相対的な割合を示す。指数は100以上で高いほどよい。
3,150,996,736	3,152,531,221		
107.0	105.2		
2,595,684,661	2,600,355,424	86.9	業務活動によってもたらされた営業収益と、それに要した営業費用とを比較し業務活動能率を表す。指数は100以上で高いほどよい。
2,921,638,453	2,949,543,173		
88.8	88.2		
220,867,259	164,773,257	0.52	投下した総資本に対し、どれだけ利益をあげているかを示す。指数は高いほどよい。
39,503,591,223	39,146,777,307		
0.56	0.42		
2,595,684,661	2,600,355,424	0.05	総資本に対する営業収益の割合で、期間中に総資本の何倍の営業収益があったかを示す。
39,503,591,223	39,146,777,307		
0.07	0.07		

項目	算出基準	単位	八千代市		
			平成25年度	平成26年度	平成27年度
自己資本回転率	営業収益 A	(円)	2,497,722,757	2,562,522,842	2,562,522,842
	自己資本(期首+期末)/2 B	(円)	33,223,873,421	30,814,553,700	30,682,404,951
	A/B	(回)	0.08	0.08	0.08
固定資産回転率	営業収益 A	(円)	2,497,722,757	2,562,522,842	2,562,522,842
	固定資産(期首+期末)/2 B	(円)	43,175,340,497	40,254,349,489	39,615,434,823
	A/B	(回)	0.06	0.06	0.06
流動資産回転率	営業収益 A	(円)	2,497,722,757	2,562,522,842	2,562,522,842
	流動資産(期首+期末)/2 B	(円)	347,825,733	373,910,282	459,594,846
	A/B	(回)	7.18	6.85	5.58
流動比率	流動資産 A	(円)	369,479,648	378,340,915	540,848,777
	流動負債 B	(円)	103,246,018	871,107,142	882,522,981
	A/B × 100	(%)	357.9	43.4	61.3
当座比率	現金預金+(未収金-貸倒引当金) A	(円)	351,879,648	378,340,915	540,848,777
	流動負債 B	(円)	103,246,018	871,107,142	882,522,981
	A/B × 100	(%)	340.8	43.4	61.3
自己資本構成比率	資本金+剰余金+評価差額等+繰延収益 A	(円)	33,390,412,631	30,712,529,072	30,652,280,830
	総資本 B	(円)	43,415,620,906	40,314,732,938	39,835,326,400
	A/B × 100	(%)	76.9	76.2	76.9
固定資産構成比率	固定資産 A	(円)	43,046,141,258	39,936,392,023	39,294,477,623
	総資産 B	(円)	43,415,620,906	40,314,732,938	39,835,326,400
	A/B × 100	(%)	99.1	99.1	98.6
固定負債構成比率	固定負債 A	(円)	9,921,962,257	8,731,096,724	8,300,522,589
	総資本 B	(円)	43,415,620,906	40,314,732,938	39,835,326,400
	A/B × 100	(%)	22.9	21.7	20.8
固定資産対長期資本比率	固定資産 A	(円)	43,046,141,258	39,936,392,023	39,294,477,623
	資本金+剰余金+評価差額等+固定負債+繰延収益 B	(円)	43,312,374,888	39,443,625,796	38,952,803,419
	A/B × 100	(%)	99.4	101.2	100.9
固定比率	固定資産 A	(円)	43,046,141,258	39,936,392,023	39,294,477,623
	資本金+剰余金+評価差額等+繰延収益 B	(円)	33,390,412,631	30,712,529,072	30,652,280,830
	A/B × 100	(%)	128.9	130.0	128.2
減価償却率	当年度減価償却費 A	(円)	995,431,778	1,417,335,829	1,427,582,977
	償却資産 B	(円)	41,494,838,789	38,372,008,324	37,650,265,944
	A/(A+B) × 100	(%)	2.3	3.6	3.7
企業債元金償還金対減価償却費比率	企業債償還金 A	(円)	593,354,625	626,694,238	629,187,723
	当年度減価償却費-長期前受金戻入 B	(円)	995,431,778	797,562,366	797,124,084
	A/B × 100	(%)	59.6	78.6	78.9
企業債元金償還金対使用料収入比率	企業債償還金 A	(円)	593,354,625	626,694,238	629,187,723
	下水道使用料 B	(円)	2,042,928,402	2,161,008,689	2,161,008,689
	A/B × 100	(%)	29.0	29.0	29.1
企業債利息対使用料収入比率	企業債利息 A	(円)	271,020,784	251,317,540	231,181,286
	下水道使用料 B	(円)	2,042,928,402	2,161,008,689	2,161,008,689
	A/B × 100	(%)	13.3	11.6	10.7



		法適用企業	備 考
平成 28 年度	平成 29 年度	全国平均	
2,595,684,661	2,600,355,424	0.08	自己資本（資本金・剰余金・評価差額等・繰延収益）の利用度を示す。指数が高いほど企業体質が強く安定していることを表す。
30,603,156,664	30,604,733,795		
0.08	0.08		
2,595,684,661	2,600,355,424	0.05	企業の取引量である営業収益と、設備資産に投下された資本との関係で設備利用の適否をみる。指数が高いほど設備が効率的に使用されていることを表す。
38,842,823,608	38,202,909,324		
0.07	0.07		
2,595,684,661	2,600,355,424	1.67	流動資産の利用度を示す。指数は高いほどよい。
660,767,616	943,867,984		
3.93	2.75		
780,686,454	1,107,049,513	59.9	短期債務に対応すべき流動資産が十分にあるかどうかの支払能力を示す。指数は200以上が望ましい。
827,056,114	827,988,810		
94.4	133.7		
727,586,454	1,041,649,513	51.4	短期債務に対応すべき現金預金、及び換金性の高い未収金が十分にあるかどうかの即時支払能力を示す。指数は100以上が望ましい。
827,056,114	827,988,810		
88.0	125.8		
30,554,032,497	30,655,435,093	58.0	総資本中に占める自己資本（資本金・剰余金・評価差額等・繰延収益）の割合を示し、企業体質の強弱と財務の安定を表す。指数は高いほどよい。
39,171,856,046	39,121,698,568		
78.0	78.4		
38,391,169,592	38,014,649,055	97.3	総資産（固定資産・流動資産・繰延資産）における固定資産の割合を示す。100に近いほど資本が固定化の傾向にある。
39,171,856,046	39,121,698,568		
98.0	97.2		
7,790,767,435	7,638,274,665	37.4	総資本（負債・資本合計）中に占める固定負債の割合を示す。指数は低いほどよい。
39,171,856,046	39,121,698,568		
19.9	19.5		
38,391,169,592	38,014,649,055	101.9	固定資産のうち自己資本（資本金・剰余金・評価差額等・繰延収益）と長期借入金によって調達されている割合を示し、流動負債の多寡をみる。指数は低いほどよい。
38,344,799,932	38,293,709,758		
100.1	99.3		
38,391,169,592	38,014,649,055	167.6	固定資産がどれだけ自己資本（資本金・剰余金・評価差額等・繰延収益）によって調達されているかを示す。指数は100以下が望ましい。
30,554,032,497	30,655,435,093		
125.7	124.0		
1,437,181,045	1,443,187,711	3.6	固定資産に投下された資本の回収状況を測定する。
36,738,932,455	35,606,655,268		
3.8	3.9		
678,722,179	637,971,080	143.9	企業債元金償還金が、その補填財源である減価償却費に占める割合を表す。指数は低いほどよい。
802,787,349	805,282,357		
84.5	79.2		
678,722,179	637,971,080	97.0	使用料収入に対する企業債元金償還金の割合で、事業規模に対する企業債発行額の適否をみる。指数は低いほどよい。
2,188,109,052	2,199,671,637		
31.0	29.0		
210,561,552	187,989,674	26.9	使用料収入に対する企業債利息の割合で、事業規模に対する企業債発行額の適否をみる。指数は低いほどよい。
2,188,109,052	2,199,671,637		
9.6	8.5		

項目	算出基準	単位	八千代市		
			平成25年度	平成26年度	平成27年度
企業債元利償還金対 使用料収入比率	企業債元利償還金	A (円)	864,375,409	878,011,778	860,369,009
	下水道使用料	B (円)	2,042,928,402	2,096,045,309	2,161,008,689
	$A/B \times 100$	(%)	42.3	41.9	39.8
職員給与費 対使用料収入比率	職員給与費	A (円)	127,152,061	164,582,312	158,317,974
	下水道使用料	B (円)	2,042,928,402	2,096,045,309	2,161,008,689
	$A/B \times 100$	(%)	6.2	7.9	7.3
職員1人当たり 営業収益	営業収益	A (円)	2,557,817,783	2,497,722,757	2,562,522,842
	損益勘定所属職員数	B (人)	15	14	14
	$(A/B) / 1,000$	(千円)	170,521	178,409	183,037

(注1) 「同規模（現在処理区域内人口15万人以上30万人未満の事業）平均」及び「全国平均（公共下水道事業）」は、「平成28年度地方公営企業年鑑」による。

(注2) 「経常収益（費用）＝営業収益（費用）＋営業外収益（費用）」

(注3) 「総資本＝負債＋資本」

(注4) 「自己資本＝資本金＋剰余金＋評価差額等＋繰延収益」，なお新会計基準適用前である平成25年度は「自己資本金＋剰余金」

(注5) 「固定負債構成比率」の「固定負債」には、新会計基準適用前である平成25年度は「借入資本金」を加える。

(注6) 「償却資産＝固定資産－（土地＋建設仮勘定＋地上権＋電話加入権＋投資）」

		法適用企業	備 考
平成 28 年度	平成 29 年度	全国平均	
889,283,731	825,960,754	123.9	使用料収入に対する企業債元利償還金の割合で、事業規模に対する企業債発行額の適否をみる。指数は低いほどよい。
2,188,109,052	2,199,671,637		
40.6	37.5		
161,133,417	153,507,946	8.9	料金収入に対する職員給与費の割合で、労働分配率を示す。指数は低いほどよい。
2,188,109,052	2,199,671,637		
7.4	7.0		
2,595,684,661	2,600,355,424	141,891	職員1人当たりの売上高をみて、労働生産性の良否を示す。指数は高いほどよい。
15	15		
173,046	173,357		



平成29年度 上下水道事業年報

発行 八千代市上下水道局

〒276-0044

千葉県八千代市萱田町596-5

TEL 047(483)6155(代)

FAX 047(483)6111

E-mail keiei1@city.yachiyo.chiba.jp

編集 八千代市上下水道局 経営企画課総務企画班