

令和4年度

# 八千代市上下水道事業年報

令和4年4月1日—令和5年3月31日

八千代市上下水道局



# 目 次

## 第1章 機構・組織

### I 機 構 ・ 組 織

1 組織図	1
2 職員構成	2
3 事務分掌	3
4 職員給与費等の状況	6
5 職員数の変遷	7

## 第2章 水道事業編

### I 経 緯

1 沿革	9
2 年表	11
3 水道拡張事業の経過	14

### II 施 設 概 要

浄・給水場位置図	15
1 浄水場等施設の概要	16
(1) 八千代台浄水場	16
(2) 勝田台浄水場	18
(3) 米本浄水場	19
(4) 高津浄水場	21
(5) 村上給水場	23
(6) 睦浄水場	24
(7) 萱田浄水場	26
2 電力の使用状況	28
3 薬品の使用状況	29
4 導・送・配水管口径別拡張及び改良延長	30
5 管路延長	32
6 消火栓（地下）の状況	32
7 配水管等の維持管理状況	33

### III 業 務 概 要

1 業務量	35
2 給水普及状況	36
3 年度別給水量の状況	37
4 給水人口・給水量・1人1日平均給水量の推移	38

5 浄・給水場別給水量	39
6 月別取水量及び受水量	40
7 1日最大給水量の時間変化	40
8 給水量分析表	41
9 受水費の状況	42
10 給水装置工事申請状況	43
11 水道メータ取付状況	43
12 水質検査結果	44
(1) 原水水質検査結果	44
(2) 給水栓水水質検査結果	46

### IV 水 道 料 金 等

1 水道料金の変遷	49
2 用途別水道料金の状況	54
3 使用水量段階別集計表	56
4 水道料金払込方法別契約件数	58
5 水道料金払込方法別年間入金件数	58
6 水道料金収納率	58
7 給水申込納付金	59
8 給水装置工事等の手数料	60
9 水道施設整備費	62

### V 財 務

1 予算・決算対比表	63
2 比較損益計算書	64
3 資本的収支の状況	65
4 比較貸借対照表	66
(1) 資産の部	66
(2) 負債・資本の部	67
5 固定資産明細	68
6 企業債明細書	69
7 給水原価構成の推移	73
8 経営分析	74

### VI 災 害 対 策

1 非常時給水拠点施設	81
2 応急給水用機材	82

### 第3章 公共下水道事業編

#### I 経緯・計画

- 1 沿革 .....83
- 2 年表 .....84
- 3 公共下水道事業計画の経過 .....86
  - (1) 都市計画決定 .....86
  - (2) 事業認可・計画 .....87
- 4 整備計画と整備状況 .....88
  - (1) 都市計画と公共下水道 .....88
  - (2) 公共下水道の計画概要 .....88
  - (3) 公共下水道の整備計画及び整備状況 .....89

#### II 施設概要

- ポンプ場及び汚水幹線 .....91
- 1 ポンプ場の概要 .....92
  - (1) 村上第2汚水中継ポンプ場 .....92
  - (2) 北部汚水中継ポンプ場 .....93
- 2 ポンプ場の処理状況 .....94
- 3 電力の使用状況 .....95
- 4 管路施設の維持管理状況 .....96
  - (1) 汚水管渠 .....96
  - (2) 雨水管渠 .....97

#### III 業務概要

- 1 業務量 .....99
- 2 下水道普及率の推移 .....100
- 3 水洗便所改造資金貸付制度 .....101
- 4 排水設備工事受付状況 .....101
- 5 事業場排水指導 .....102
- 6 印旛沼流域下水道負担金 .....103

#### IV 下水道使用料等

- 1 下水道使用料体系 .....105
- 2 下水道使用料の変遷 .....106
- 3 使用水量段階別集計表 .....108
- 4 下水道使用料の収納率 .....110
- 5 受益者負担金 .....111

- 6 排水設備工事等の手数料 .....111

#### V 財務

- 1 予算・決算対比表 .....113
- 2 比較損益計算書 .....114
- 3 資本的収支の状況 .....115
- 4 比較貸借対照表 .....116
  - (1) 資産の部 .....116
  - (2) 負債・資本の部 .....117
- 5 固定資産明細 .....118
- 6 企業債明細書 .....119
- 7 処理原価構成の推移 .....123
- 8 経営分析 .....124

# 第 1 章 機 構 ・ 組 織



# I 機 構 · 組 織





1 組織図 (令和5年3月31日現在)

職員総数 59(24) 人

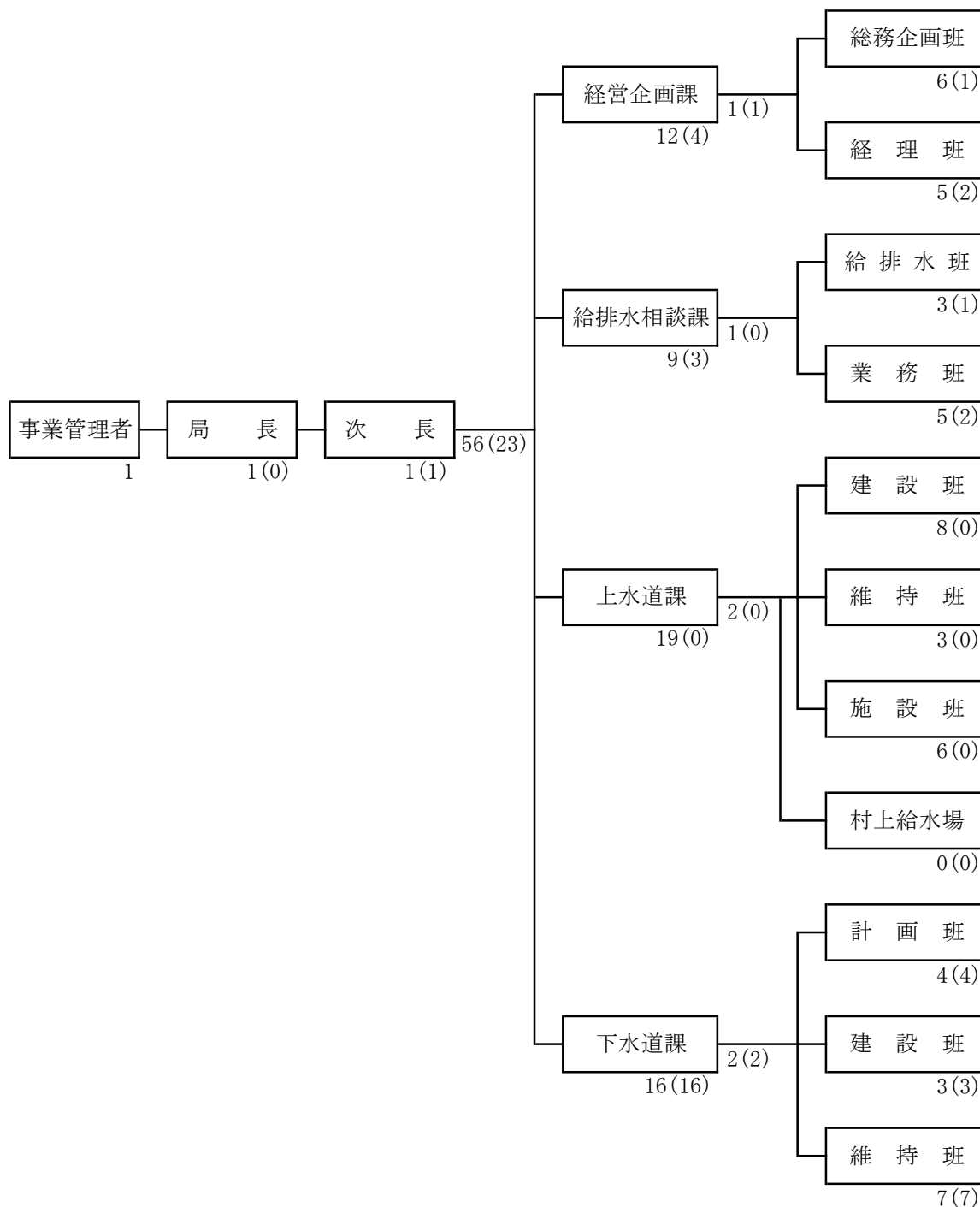

- (注1) 職員総数は水道事業会計及び公共下水道事業会計から支弁される職員数。  
( ) は公共下水道事業会計から支弁される職員数で内数。  
事業管理者は水道事業会計及び公共下水道事業会計の双方から支弁。
- (注2) 短時間勤務職員は除く。
- (注3) 課の人数は、課長・主幹を含む。
- (注4) 平成28年4月1日に組織改正

## 2 職員構成

(1) 事業別職員配置状況（令和5年3月31日現在）

（単位：人）

区分	所属	合計	事業管理者	局長	次長	経営企画課	給排水相談課			上水道課	村上給水場				下水道課	計画班	建設班	維持班	
							総務企画班	経理班	給排水班		業務班	建設班	維持班	施設班					
総合計		59	1	1	1	12	6	5	9	3	5	19	8	3	6	16	4	3	7
事業管理者		1	1																
水道事業	局長	1		1															
	次長																		
	課長	2							1			1							
	場長	(1)										(1)							
	主幹	1										1							
	副主幹	2				1		1				1		1					
	技能副主幹																		
	主査	2							1	1		1	1						
	技能主査																		
	労務主査																		
	主査補	8				3	1	2	2	1	1	3			3				
	主任主事	6				3	3		2		2	1	1						
	主任技師	6										6	2	2	2				
	主任技能士																		
	主任労務士																		
	主事	3				1	1					2	1	1					
技師	3										3	3							
技能士																			
水道事業計		34		1		8	5	3	6	2	3	19	8	3	6				
公共下水道事業	局長																		
	次長	1			1														
	課長	2				1										1			
	主幹	1														1			
	副主幹	1							1		1								
	技能副主幹																		
	労務副主幹																		
	主査	4				1	1									3	1	1	1
	技能主査	2														2			2
	労務主査																		
	主査補	3							1		1					2	1		1
	主任主事	2														2	2		
	主任技師	3														3		2	1
主任技能士																			
主任労務士	1														1			1	
主事	4				2		2	1	1						1			1	
技師																			
技能士																			
公共下水道事業計		24			1	4	1	2	3	1	2					16	4	3	7

(注1) 事業管理者の給与等は水道事業会計と公共下水道事業会計の双方で負担している。

(注2) 短時間勤務職員は除く。

(注3) 水道事業の場長は上水道課長と兼ねる。

### 3 事務分掌

課 名	事 務
経営企画課	<ol style="list-style-type: none"> <li>1 事業経営の基本計画の策定及び総合調整に関すること。</li> <li>2 事業に係る調査及び統計に関すること。</li> <li>3 事業経営の分析及び改善に関すること。</li> <li>4 局内の連絡調整に関すること。</li> <li>5 組織及び職制に関すること。</li> <li>6 条例，管理規程等の制定改廃の審査及び公示に関すること。</li> <li>7 予算の編成，統制及び執行管理に関すること。</li> <li>8 普通財産の取得，管理及び処分に関すること。</li> <li>9 庁舎内外の維持管理に関すること。</li> <li>10 広報広聴に関すること。</li> <li>11 上下水道事業運営審議会に関すること。</li> <li>12 文書事務の総括に関すること。</li> <li>13 公印の管守に関すること。</li> <li>14 職員の人事，給与，服務，福利厚生及び研修に関すること。</li> <li>15 職員の労働安全衛生に関すること。</li> <li>16 職員労働組合に関すること。</li> <li>17 職員の公務災害補償に関すること。</li> <li>18 工事請負，物品購入等の入札及び契約に関すること。</li> <li>19 工事の検査に関すること。</li> <li>20 課の備品，車両，機械器具等の維持管理に関すること。</li> <li>21 現金，有価証券及び物品の出納及び保管に関すること。</li> <li>22 出納取扱金融機関及び収納取扱金融機関に関すること。</li> <li>23 会計書類の審査及び保管に関すること。</li> <li>24 固定資産の取得及び処分の統括に関すること。</li> <li>25 固定資産台帳の整備に関すること。</li> <li>26 資金の計画及び運用に関すること。</li> <li>27 業務状況の報告に関すること。</li> <li>28 計理状況の報告及び出納検査に関すること。</li> <li>29 たな卸資産の管理に関すること。</li> <li>30 決算の調整に関すること。</li> <li>31 庶務に関すること。</li> </ol>
給排水相談課	<ol style="list-style-type: none"> <li>1 給水装置工事及び排水設備等工事の受付に関すること。</li> <li>2 給水装置工事及び排水設備等工事の設計審査に関すること。</li> <li>3 開発行為等に係る給排水の調整協議及び指導に関すること。</li> <li>4 指定給水装置工事業業者及び給水装置工事主任技術者に関すること。</li> <li>5 指定排水設備工事業業者及び下水道排水設備工事責任技術者に関すること。</li> <li>6 宅地内の漏水調査及び防止に関すること。</li> <li>7 給水装置及び排水設備等に係る器具及び材料に関すること。</li> <li>8 給水装置工事及び排水設備等工事に係る道路占用に関すること。</li> <li>9 給水装置工事及び排水設備等工事の施行及び検査に関すること。</li> </ol>

課 名	事 務
給排水相談課	<ul style="list-style-type: none"> <li>10 水道メータの交換に関すること。</li> <li>11 水道メータの出納及び保管に関すること。</li> <li>12 受贈水道メータ等の收受に関すること。</li> <li>13 給水装置台帳及び排水設備等台帳の管理に関すること。</li> <li>14 課の備品、車両、機械器具等の維持管理に関すること。</li> <li>15 給水開始、中止、廃止等の受付に関すること。</li> <li>16 使用水量及び排除汚水量の計量及び調定に関すること。</li> <li>17 水道料金及び下水道使用料の徴収に関すること。</li> <li>18 水道料金及び下水道使用料の滞納整理に関すること。</li> <li>19 給水停止に関すること。</li> <li>20 水道料金、下水道使用料、手数料等の不納欠損処分に関すること。</li> <li>21 検針及び収納事務並びに支出事務の委託に関すること。</li> <li>22 排水設備等の普及促進に関すること。</li> <li>23 水洗便所改造資金の貸付けに関すること。</li> <li>24 水道施設整備費に関すること。</li> <li>25 受益者負担金に関すること。</li> <li>26 流域下水道に係る維持管理費負担金に関すること。</li> <li>27 庶務に関すること。</li> </ul>
上水道課	<ul style="list-style-type: none"> <li>1 水道事業の計画に関すること。</li> <li>2 水道施設工事の設計、施行及び監督に関すること。</li> <li>3 水道施設の工事及び維持管理に伴う補償に関すること。</li> <li>4 水道施設の工事及び維持管理に係る道路占用に関すること。</li> <li>5 開発行為等に係る水道施設の指導及び設計審査に関すること。</li> <li>6 配水管等の受贈に関すること。</li> <li>7 上下水道施設管理マッピングシステムに関すること。</li> <li>8 水道施設の補修及び維持管理に関すること。</li> <li>9 浄水場及び給水場の運用及び維持管理の統括に関すること。</li> <li>10 渇水対策に関すること。</li> <li>11 水質検査に関すること。</li> <li>12 水質管理の統括に関すること。</li> <li>13 漏水の調査及び防止に関すること。</li> <li>14 濁り水の対策に関すること。</li> <li>15 維持管理に係る委託業務の監督に関すること。</li> <li>16 災害等緊急時対策用資材の需給計画、出納及び保管に関すること。</li> <li>17 課の備品、車両、機械器具等の維持管理に関すること。</li> <li>18 庶務に関すること。</li> </ul>
村上給水場	<ul style="list-style-type: none"> <li>1 浄水場及び給水場の機器の運転操作及び維持管理に関すること。</li> <li>2 浄水場及び給水場の機器の運転、点検及び配水量の記録に関すること。</li> <li>3 水質管理に関すること。</li> <li>4 浄水場及び給水場の運転管理に係る委託業務の監督に関すること。</li> </ul>

課 名	事 務
下 水 道 課	<ol style="list-style-type: none"> <li>1 下水道事業の計画に関する事。</li> <li>2 下水道施設工事の設計，施行及び監督に関する事。</li> <li>3 下水道施設の工事及び維持管理に伴う補償に関する事。</li> <li>4 下水道施設の工事及び維持管理に係る道路占有に関する事。</li> <li>5 開発行為等に係る下水道施設の指導に関する事。</li> <li>6 下水道施設の運用及び維持管理に関する事。</li> <li>7 流域下水道事業の計画及び建設に係る調整協議に関する事。</li> <li>8 下水道台帳の整理保管に関する事。</li> <li>9 公共下水道区域内の公共下水道の接続等に関する事。</li> <li>10 下水道施設用地の取得及び登記に関する事。</li> <li>11 排水規制等に関する事。</li> <li>12 下水道施設の受贈に関する事。</li> <li>13 不明水の調査に関する事。</li> <li>14 維持管理に係る委託業務の監督に関する事。</li> <li>15 災害等緊急時対策用資材の需給計画，出納及び保管に関する事。</li> <li>16 課の備品，車両，機械器具等の維持管理に関する事。</li> <li>17 庶務に関する事。</li> </ol>

#### 4 職員給与費等の状況

##### ○水道事業

(単位：円，%)

項目	令和2年度	令和3年度	令和4年度	
給料 A	124,264,658	141,703,142	142,318,176	
手当	管理職手当	2,211,720	2,743,320	2,841,600
	扶養手当	3,882,000	3,941,071	4,348,625
	地域手当	12,874,224	14,652,669	14,476,225
	住居手当	2,822,000	4,724,000	3,632,031
	通勤手当	4,043,458	4,627,720	4,411,616
	特殊勤務手当	145,175	119,730	100,850
	時間外勤務手当	5,384,372	6,202,260	14,370,464
	管理職員特別勤務手当	0	0	0
	期末手当	31,669,699	34,893,450	35,395,056
	当 勤勉手当	20,392,816	25,096,417	25,480,840
	児童手当	2,105,000	2,170,000	2,580,000
計 B	85,530,464	99,170,637	107,637,307	
法定福利費	41,588,544	47,258,222	47,678,467	
退職手当組合負担金	18,613,314	18,613,314	18,613,314	
計	269,996,980	306,745,315	316,247,264	
職員数 (人) C	35	40	40	
職員1人当たり給与費 (A+B) / C	5,994,146	6,021,844	6,248,887	
職員平均年齢 (歳)	41.4	40.6	42.7	
水道事業平均勤続年数 (年)	7.9	6.7	5.2	

##### ○公共下水道事業

(単位：円，%)

項目	令和2年度	令和3年度	令和4年度	
給料 A	103,369,792	91,393,811	98,766,615	
手当	管理職手当	1,858,800	2,620,200	2,704,800
	扶養手当	2,794,727	2,301,500	3,006,769
	地域手当	10,899,118	9,740,192	10,382,968
	住居手当	3,397,818	939,745	336,000
	通勤手当	2,286,516	1,689,520	1,756,485
	特殊勤務手当	169,500	173,605	217,875
	時間外勤務手当	8,865,130	8,278,983	7,190,487
	管理職員特別勤務手当	0	0	0
	期末手当	26,998,234	21,373,946	23,954,018
	当 勤勉手当	19,376,096	16,362,071	19,084,908
	児童手当	1,920,000	1,940,000	1,820,000
計 B	78,565,939	65,419,762	70,454,310	
法定福利費	36,754,009	31,779,455	34,466,435	
退職手当組合負担金	11,101,395	11,101,395	11,101,395	
計	229,791,135	199,694,423	214,788,755	
職員数 (人) C	30	24.9	25.8	
職員1人当たり給与費 (A+B) / C	6,064,524	6,297,734	6,558,951	
職員平均年齢 (歳)	42.7	43.9	44.7	
公共下水道事業平均勤続年数 (年)	7.5	8.0	6.9	

(注1) 令和元年度は、職員数、給与費等は事業管理者と短時間勤務職員を含み、職員平均年齢及び平均勤続年数には含まない。

(注2) 令和2年度より、職員数、給与費等は事業管理者、短時間勤務職員及び会計年度任用職員を含み、職員平均年齢及び平均勤続年数には事業管理者を含まない。

(注3) 手当に賞与引当金繰入額を含む。(令和4年度水道事業：13,628,449円、公共下水道事業：9,826,787円)

(注4) 法定福利費に法定福利費引当金繰入額を含む。(令和4年度水道事業：2,604,916円、公共下水道事業：1,895,352円)

5 職員数の変遷

(単位：人)

年度	職別	特別職	一般職		小計	短時間勤務職員		検針員	集金員	その他	小計	臨時職員	会計年度任用職員	合計
			事務	技術		事務	技術							
昭和43			9	12	21			2			2			23
44			15	12	27			2	3		5	1		33
45			17	15	32			3	1	2	6			38
46			26	14	40			4			4			44
47			34	24	58									58
48			35	27	62									62
49			35	30	65									65
50			37	33	70									70
51			34	39	73							2		75
52			27	39	66									66
53		1	24	40	65									65
54		1	20	44	65									65
55		1	20	44	65									65
56		1	19	44	64									64
57		1	21	43	65									65
58			21	43	64									64
59			20	43	63									63
60			20	43	63									63
61			20	43	63									63
62			18	42	60									60
63		1	18	42	61									61
平成元		1	19	42	62									62
2		1	18	43	62									62
3		1	18	42	61									61
4		1	18	41	60									60
5		1	18	43	62									62
6		1	17	44	62									62
7		1	18	43	62									62
8		1	19	44	64									64
9		1	20	45	66									66
10		1	19	44	64									64
11		1	16	46	63									63
12		1	15	47	63									63
13		1	18	43	62									62
14		1	17	42	60									60
15		1	17	42	60									60
16		1	17	40	58	1					1			59
17		1	19	31	51	1	1				2			53
18		1	39	36	76		4				4			80
19		1	27	43	71	2	2				4			75
20	水道	1	18	25	44	1	2				3			47
	下水道		8	16	24		2				2			26
21	水道	1	18	23	42	1	2				3			45
	下水道		10	14	24		1				1			25
22	水道	1	21	21	43	1	3				4	4		51
	下水道		9	17	26									26
23	水道	1	21	21	43	1	3				4	4		51
	下水道		10	16	26									26
24	水道	1	22	20	43	1	2				3	2		48
	下水道		10	16	26		1				1			27
25	水道	1	22	17	40	1	3				4	3		47
	下水道		10	14	24		1				1			25
26	水道	1	21	20	42		3				3	3		48
	下水道		10	13	23	1	2				3			26
27	水道	1	20	20	41		4				4	2		47
	下水道		11	13	24	1	3				4	1		29
28	水道	1	19	21	41		4				4	1		46
	下水道		12	12	24	1	3				4	1		29
29	水道	1	18	19	38		4				4	2		44
	下水道		13	11	24		2				2	1		27
30	水道	1	18	19	38		1				1	2		41
	下水道		13	10	23		1				1	1		25
令和元	水道	1	17	17	35		1				1	2		38
	下水道		14	9	23		2				2	2		27
2	水道	1	13	18	32		1				1		2	35
	下水道		18	9	27		2				2		1	30
3	水道	1	18	18	37		1				1		2	40
	下水道		12	10	22		1				1		1	24
4	水道	1	17	17	35	1	1				2		3	40
	下水道		11	13	24								1	25

(注1) 各年度末における職員数を表す。

(注2) 特別職の事業管理者の給与等は水道事業会計と公共下水道事業会計の双方で負担している。

(注3) 平成18年4月1日より公共下水道事業と統合。





## 第2章 水道事業編



# I 經 緯



## 1 沿革

本市の水道事業は、地下水を水源として昭和40年3月26日に認可を取得し、昭和40年度から昭和42年度までの3か年継続事業として整備を実施し、昭和42年4月1日から中央浄水場の一部完成により供用を開始しました。

その後、人口急増に合わせ、昭和42年度から第1次拡張事業を、昭和46年度から第2次拡張事業を推進し、八千代台、勝田台、米本、高津の各浄水場を整備してきました。

第1次拡張事業では、千葉県住宅供給公社が昭和31年から経営してきた八千代台地区上水道を統合するとともに、勝田台団地内に浄水場を新設しました。また、第2次拡張事業では、昭和45年度に設置した米本地区上水道を統合するとともに、高津団地内に浄水場を新設し、計画給水人口を100,000人、一日最大給水量を40,000 m<sup>3</sup>としました。

拡張事業では、千葉県による地下水の採取規制の検討がされ、将来の水需要の増加を考慮した安定給水対策が急務となり、北千葉広域水道企業団による用水供給事業が発足しました。

この企業団の発足に伴い、昭和48年度から第3次拡張事業に着手し、睦浄水場、村上給水場、萱田給水場を整備しました。その後、東葉高速鉄道が開通したことにより人口の増加が予想されたことから、平成9年3月31日に第3次拡張事業の変更認可を取得し、目標年次を平成19年度と定め、給水人口を205,100人、一日最大給水量81,800 m<sup>3</sup>とする第3次拡張変更事業に着手しました。

しかし、給水量の伸びの鈍化や北千葉広域水道企業団との受水に関する覚書の変更等に伴い、給水計画を見直し、平成17年度に給水計画及び目標年次を平成26年度と定め、給水人口を199,800人、一日最大給水量を72,800 m<sup>3</sup>とする変更認可を取得しました。第3次拡張変更事業の主な内容としては、水道事業経営の効率化を図るため、中央浄水場の統廃合を目的に、萱田給水場にろ過装置を築造し、平成18年度から萱田浄水場として運用しています。なお、平成23年度には取水地点変更の認可を取得し、一日最大給水量を68,900 m<sup>3</sup>に変更しました。

また、老朽化した各浄・給水場の改良を計画的に行うこととして、勝田台浄水場改良工事を2か年継続事業で行い、平成20年度に完了、さらに西八千代北部地区への給水区域の拡大等を図るため、睦浄水場改良工事を3か年継続事業で行い、平成23年度に完了しました。

本市の水道普及率は99%を超えており、拡張から改良の時代へと移りました。近年は、石綿セメント管の更新事業は完了し、非耐震管の更新を順次進めており、令和4年度末の管路の耐震化率は62.0%となっています。また、浄・給水場の老朽化も進んでおり、今後も、施設の老朽化対策や耐震化に多額の事業費を要する一方で、節水機器の普及や節水意識の高まり、将来的な人口減少により水需要は減少し、給水収益の確保が困難となる見通しです。

事業を取り巻く環境が厳しくなる中で、将来にわたり安定的に事業を継続していくため、平成30年12月に、浄・給水場の統廃合等の計画を定めた「八千代市水道施設再構築基本計画」及び管路の計画的な更新計画を定めた「八千代市水道管路施設耐震化計画」を策定し、また、令和元年10月1日に、平均で8.57%の水道料金の改定を行いました。新たな計画の策定や料金改定の実施など、事業における大きな

変化があったことから、「八千代市上下水道事業経営戦略」を見直し、令和 2 年度から令和 11 年度を計画期間とする「第 2 次八千代市水道事業経営戦略」を策定しました。

## 2 年 表

昭和39年		水道事業創設準備開始
昭和40年	3月	創設事業認可（千葉県指令第855号）（中央浄水場新設）
	12月	創設事業着工（中央浄水場）
昭和42年	1月	市制施行
	3月	第1次拡張事業認可（厚生省環第517号）（八千代台浄水場買収・勝田台浄水場新設）
	4月	中央浄水場他施設の一部完成に伴い給水を開始（1,580戸） （大和田，高津，大和田新田，旧高津新田地区，村上の一部） 千葉県住宅供給公社が経営していた八千代台地区上水道事業を買収（八千代台浄水場等）
昭和43年	4月	水道事務所開設・企業会計採用
昭和44年	11月	勝田台浄水場給水開始（第1次拡張事業）
昭和45年	8月	米本地区水道事業認可（千葉県指令第1,987号）（米本浄水場新設）
	9月	米本浄水場給水開始
昭和46年	3月	第2次拡張事業認可（厚生省環第329号）（高津浄水場新設・八千代台浄水場拡張・勝田台浄水場拡張）
	4月	地区別料金廃止・水道料金値下げ
	6月	八千代台第1号取水井（移設），第5・6号取水井完成（第1次拡張事業）
	10月	水道事務所から水道局になる 地下水の広域水源調査（八千代市，習志野市，佐倉市，成田市，四街道市，八街市及び酒々井町）
昭和47年	4月	高津浄水場給水開始（第2次拡張事業）
	7月	水道局庁舎完成
昭和48年	3月	北千葉広域水道企業団設立 第3次拡張事業認可（厚生省環第305号）（睦浄水場新設・拡張，村上給水場新設・拡張，萱田給水場新設）
	6月	水道料金隔月検針開始
	7月	1日最大給水量3万m <sup>3</sup> を超える（30,933m <sup>3</sup> /日）
昭和49年	1月	睦浄水場建設開始（第3次拡張事業）
	3月	八千代台第7～9号取水井完成（第2次拡張事業）
	7月	地下水の取水規制が実施される
	9月	八千代台浄水場拡張工事完成（配水池3,040m <sup>3</sup> ，配水ポンプ室，配水ポンプ増設）（第2次拡張事業）
	10月	勝田台浄水場第3号配水池完成（500m <sup>3</sup> ）（第2次拡張事業）
昭和50年	3月	第3次拡張事業認可変更（厚生省環第305号）（佐倉市西志津地区を勝田台地区に編入）
	4月	旧西志津地区に給水開始
昭和51年	4月	高津浄水場無人化 村上給水場給水開始（第3次拡張事業）
	6月	水道料金改定（平均改定率161.0%） 睦浄水場送水開始
昭和52年	4月	水道料金徴収事務の外部委託開始 給水管にHIVPを採用 八千代台高架水槽用地売却
	6月	米本浄水場無人化
昭和53年	4月	中央浄水場，勝田台浄水場無人化
	7月	高津浄水場次亜塩素酸ナトリウム注入設備完成
	8月	睦浄水場第1号受水池完成（10,000m <sup>3</sup> ）
昭和54年	3月	勝田台浄水場次亜塩素酸ナトリウム注入設備完成 米本浄水場次亜塩素酸ナトリウム注入設備完成
	6月	北千葉広域水道企業団からの受水開始

昭和55年	3月	中央浄水場次亜塩素酸ナトリウム注入設備完成
	4月	水道料金改定（平均改定率69.9%） 北千葉広域水道企業団覚書締結（55,400m <sup>3</sup> /日）
昭和57年	3月	北千葉広域水道企業団覚書変更（51,700m <sup>3</sup> /日）
昭和58年	1月	萱田土地区画整理地内（ゆりのき台）配水管布設工事始まる
	3月	新川大橋配水管懸架工事完成
昭和59年	2月	八千代台浄水場次亜塩素酸ナトリウム注入設備完成
	4月	水道料金改定（平均改定率35.4%）
	6月	中央浄水場高架水槽撤去
昭和60年	4月	ダクタイル鋳鉄管（SⅡ形）を採用
昭和61年	10月	給水管に内外面ビニルライニング鋼管を採用
昭和63年	11月	給水管に被覆銅管を採用
	12月	睦浄水場緊急遮断弁設置工事（緊急時安定供給確保対策事業）
平成元年	12月	八千代市水道事業長期基本計画策定
平成 2年	4月	CADシステムを採用
平成 3年	2月	北千葉広域水道企業団覚書変更（41,800m <sup>3</sup> /日）
	4月	財務会計システム採用
平成 4年	6月	給水装置受付業務OA化システム稼動
平成 5年	4月	水道料金収納事務オンラインシステム稼動
平成 6年	3月	高津浄水場マンガンろ過装置完成（第3次拡張事業） 睦浄水場第2号配水池兼受水池完成（10,000m <sup>3</sup> ）（第3次拡張事業） 村上給水場第3号配水池完成（3,280m <sup>3</sup> ）（第3次拡張事業）
平成 6年	4月	萱田給水場給水開始（第3次拡張事業）
平成 7年	1月	阪神・淡路大震災による給水支援のため西宮市に職員4名派遣
	11月	千葉県水道災害相互応援協定締結
平成 8年	2月	勝田台浄水場マンガンろ過装置完成（第3次拡張事業）
	3月	八千代台浄水場マンガンろ過装置完成（第3次拡張事業）
	4月	ハンディー検針システム導入 3階建てまでの直結給水開始
平成10年	2月	高津浄水場配水ポンプ設備改良
	3月	米本浄水場マンガンろ過装置完成（第3次拡張事業）
	4月	㈱八千代市水道サービス設立 ダクタイル鋳鉄管（NS形）を採用
平成11年	11月	マッピングシステム稼動
平成12年	3月	米本浄水場配水ポンプ設備改良
	4月	給水管にPE管を採用
平成14年	2月	北千葉広域水道企業団覚書変更（32,800m <sup>3</sup> /日）
	3月	八千代台浄水場配水池改良（3,960m <sup>3</sup> ） 八千代台浄水場電気設備改良
	12月	萱田給水場マンガンろ過装置建設用地買収（3,325.3m <sup>2</sup> ）
平成15年	9月	5階建てまでの直結給水開始
	12月	コンビニエンスストア収納事務委託開始
平成16年	6月	広報紙「八千代水道だより」（のちの「やちよ上下水道だより」）発行開始
平成17年	4月	浄水場運転管理業務の一部を委託
平成18年	3月	萱田給水場除鉄・除マンガンろ過装置完成（第3次拡張事業）



平成18年	4月	公共下水道事業と組織統合し、上下水道局となる 開・閉栓手数料（500円）消火演習立会い手数料（1,000円）を廃止 中央浄水場と萱田給水場を統合し、萱田浄水場と名称変更
	12月	インターネットによる使用開始・停止の受付開始
平成19年	2月	萱田浄水場ステンレス製配水池増設（3,000m <sup>3</sup> ） 萱田浄水場に太陽光発電システムを設置
	4月	増圧直結給水を開始 水道事業のマッピングシステムに公共下水道事業を編入
	7月	新潟県中越沖地震における支援援助に第2次応急復旧隊として職員派遣
	10月	勝田台浄水場改良工事着手
平成20年	12月	西八千代特定土地区画整理事業区域内へ送・配水管布設工事開始 睦浄水場施設改良工事着手
平成21年	3月	勝田台浄水場改良工事完成
	11月	北千葉広域水道企業団覚書変更（32,200m <sup>3</sup> /日）
平成22年	4月	北千葉広域水道企業団覚書変更（28,900m <sup>3</sup> /日）
平成23年	2月	桑納川水管橋完成
	3月	東日本大震災による給水、復旧支援のため、八匠水道企業団、香取市に職員派遣
	7月	睦浄水場施設改良工事完成
平成24年	3月	八千代市水道事業第2次長期基本計画策定
	5月	利根川水系でホルムアルデヒドを検出する水質事故が発生し市内約38,000世帯で断水
平成25年	1月	勝田台中央公園整備地内及び西八千代調理場敷地内に緊急用貯水槽設置
	2月	宮内水管橋架替工事完成
平成26年	3月	睦浄水場に太陽光発電システムを設置
	4月	ダクタイル鋳鉄管（GX形・S50形）を採用
	5月	米本浄水場施設改良工事着手
平成28年	3月	八千代市上下水道事業経営戦略策定 米本浄水場施設改良工事完成
平成29年	4月	水道料金改定（従量料金の用途区分「行政財産用」の廃止） 給水装置工事設計審査・工事検査手数料を改定
平成30年	12月	八千代市水道施設再構築基本計画及び八千代市水道管路施設耐震化計画策定
令和元年	6月	村上給水場施設改良工事着手
	9月	台風15号による給水支援のため、山武郡市広域水道企業団、多古町に職員派遣
	10月	水道料金改定（平均改定率8.57%） 指定給水装置工事事業者指定手数料の改正及び更新手数料の制定 台風19号による給水支援のため、福島県いわき市に職員派遣
令和2年	2月	第2次八千代市水道事業経営戦略策定
	6月	コンビニエンスストア収納事務委託にスマートフォン決済を追加
	12月	濁水による給水支援のため、南房総市に職員派遣（令和3年1月まで派遣） 広域断水による給水支援のため、かずさ水道広域連合企業団に職員派遣
令和4年	9月	上下水道局新庁舎完成
令和4年	11月	上下水道局庁舎市役所本庁舎敷地内に移転、庁舎内に「八千代市上下水道局お客様センター」を設置

### 3 水道拡張事業の経過

事業名	認可年月日	着手年月	竣工年月	事業費(千円)	基本計画			水源の種類別	主要施設の建設
					給水人口(人)	1人1日最大給水量(L)	1日最大給水量(m <sup>3</sup> )		
創 設	昭和40年3月26日	昭和40年12月	昭和42年12月	151,833	20,000	250	5,000	地下水	中央浄水場(新設)
第1次拡張	昭和42年3月31日	昭和42年4月	昭和46年3月	218,415	60,000	250	15,000	地下水	八千代台浄水場(買収・拡張) 勝田台浄水場(新設)
米本地区	昭和45年8月31日	昭和45年9月	昭和46年3月	38,758	17,000	350	6,000	地下水	米本浄水場(新設)
第2次拡張	昭和46年3月31日	昭和46年4月	昭和50年3月	884,531	100,000	400	40,000	地下水	高津浄水場(新設) 八千代台浄水場(拡張) 勝田台浄水場(拡張)
第3次拡張	昭和48年3月31日	昭和48年4月	平成9年3月	16,203,682	162,000	500	81,000	地下水受水	睦浄水場(新設・拡張) 村上給水場(新設・拡張) 西志津地区編入(変更認可) 萱田給水場(新設)
第3次拡張(変更)	平成9年3月31日	平成9年4月(平成10年4月)	平成18年3月	3,836,983	205,100	399	81,800	地下水受水	中央浄水場(拡張) (仮称)吉橋給水場 (新設・第2受水地点)
第3次拡張(変更)	平成17年4月1日	平成17年4月	平成27年3月	3,836,983	199,800	364	72,800	地下水受水	中央浄水場(拡張) (仮称)吉橋給水場 (新設・第2受水地点)
第3次拡張(変更)	平成23年4月22日	平成23年4月	平成27年3月	2,213,733	199,800	361	68,900	地下水受水	(変更認可)取水地点変更
第3次拡張(変更)	令和2年3月30日	令和5年4月	令和22年3月	34,800,868	203,500	299	59,400	地下水受水	(変更認可)給水人口の増加,浄水方法の変更

## Ⅱ 施 設 概 要



# 浄・給水場位置図

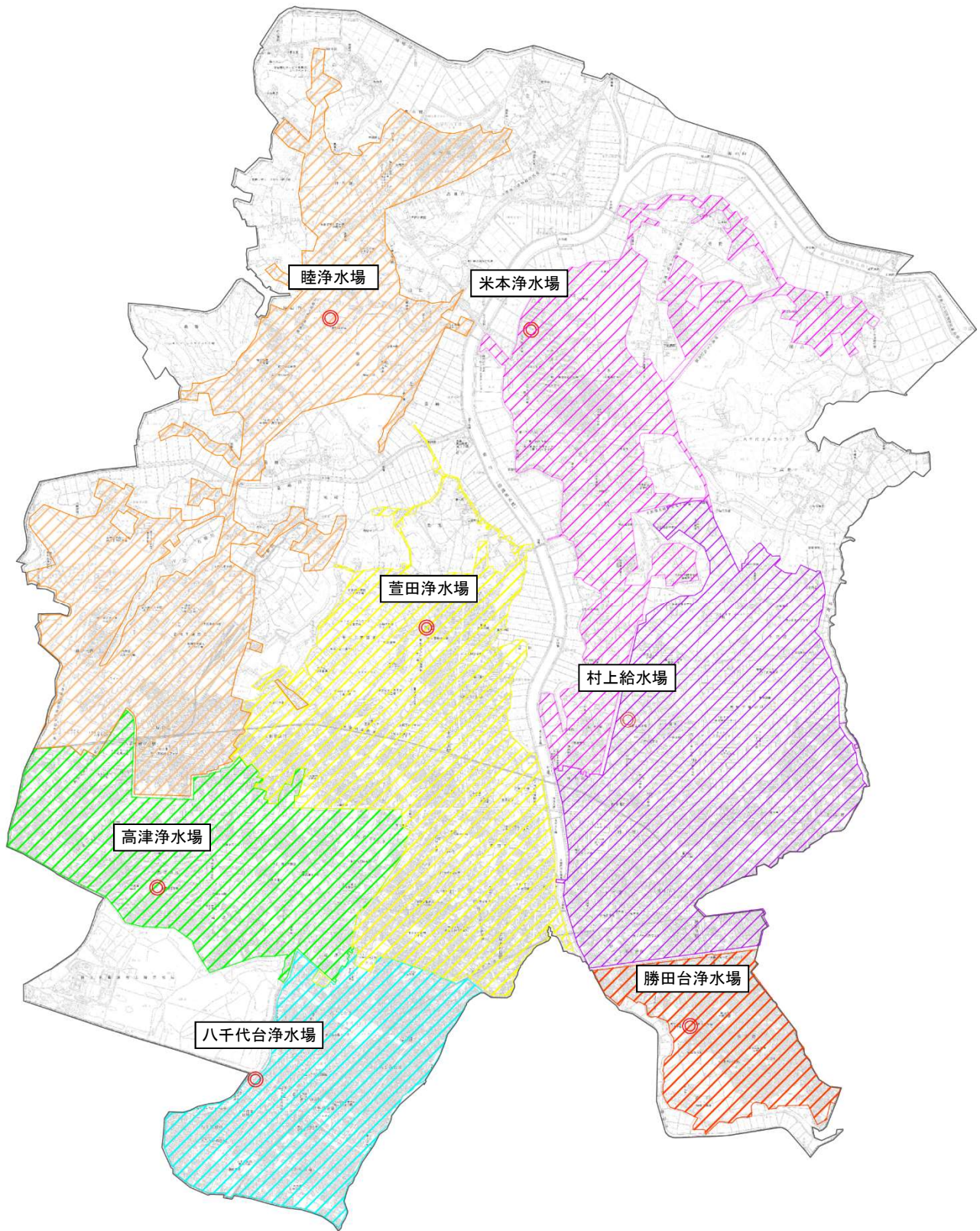

# 1 浄水場等施設の概要

## (1) 八千代台浄水場

所在地：八千代市八千代台西7-2 敷地面積：4,982.09m<sup>2</sup> 供用開始：昭和42年4月1日

給水能力		9,120m <sup>3</sup> /日								
水源		地下水（2号井，3号井は平成15年6月に廃止），一部受水（表流水）								
取水	深井戸	第1号井	取水地点	八千代市八千代台西7丁目	口径	300mm	深度	170m		
		2(廃)	〃	〃	〃	300	〃	170		
		3(廃)	〃	〃	〃	300	〃	190		
		4	〃	八千代市八千代台西8丁目	〃	300	〃	220		
		5	〃	八千代市八千代台北10丁目	〃	300	〃	170		
		6	〃	八千代市八千代台北11丁目	〃	300	〃	170		
		7	〃	八千代市八千代台北8丁目	〃	300	〃	163		
		8	〃	八千代市高津1489番地	〃	300	〃	161		
		9	〃	八千代市高津東4丁目	〃	300	〃	160		
施設	取水ポンプ	第1号	吐出口径	125mm	揚水量	1.50m <sup>3</sup> /min	揚程	57.0m	出力	22kW
		2(廃)	〃	100	〃	1.25	〃	37.5	〃	15
		3(廃)	〃	100	〃	1.00	〃	54.0	〃	15
		4	〃	125	〃	1.25	〃	63.0	〃	22
		5	〃	125	〃	1.40	〃	90.0	〃	37
		6	〃	125	〃	1.20	〃	80.0	〃	30
		7	〃	125	〃	1.04	〃	100.0	〃	30
		8	〃	125	〃	1.25	〃	104.0	〃	37
		9	〃	125	〃	1.25	〃	104.0	〃	37
導水施設	導水管	口径 300mm：337.0m		口径 250mm：1,173.0m		口径 200mm：2,664.0m				
		口径 150mm：1,024.7m				合計		5,198.7m		
浄水	塩素注入設備		次亜塩素酸ナトリウム12%溶液注入 注入ポンプ（ダイヤフラム式）525mL/min×2台 貯留タンク（ポリエチレン製）5m <sup>3</sup> ×2基							
	ろ過ポンプ	第1号	供用開始	平成8年5月1日						
		2	吐出口径	200mm	吐出量	4.43m <sup>3</sup> /min	揚程	25.0m	出力	30kW
3		〃	200	〃	4.43	〃	25.0	〃	30	
施設	マンガン砂ろ過設備		ステンレス鋼製圧力式密閉型 3基（内1基予備） 内径：3.7m 直線部高：3.0m 総高：5.8m ろ過速度：600m/日 処理水量：6,375m <sup>3</sup> /日×2基=12,750m <sup>3</sup> /日 計画処理水量：14,150m <sup>3</sup> /日 マンガン砂積高：1.6m（17,200L/基） 逆洗ポンプ吐出口径：250mm 吐出量：8.6m <sup>3</sup> /min 揚程：15m 出力37kW							
	排水用ろ過機		ステンレス鋼製連続移動床砂ろ過方式 1基 内径：1.4m 高さ：4.2m 処理水量：15.2m <sup>3</sup> /h×1基=15.2m <sup>3</sup> /h ろ過速度：9.9m/h ろ過材：マンガン砂							

浄水施設	ろ過ポンプ井	鉄筋コンクリート (RC) 造 (半地下式) 一体築造 中間壁4池分離 (矩形)									
	排水調整池	ろ過ポンプ井	巾	5.8m	長さ	12.5m	水深	4.8m	容量	268.2m <sup>3</sup>	
	備	排水調整池	排水調整池	巾	5.8	長さ	11.5	水深	4.8	容量	246.7
		逆洗ポンプ井	逆洗ポンプ井	巾	3.0	長さ	11.5	水深	4.8	容量	127.6
配水	配水池	角型プレストレストコンクリート造：供用開始平成14年3月29日 容量 第1号：1,155m <sup>3</sup> 第2号：1,155m <sup>3</sup> 第3号：1,650m <sup>3</sup>									
		円形プレストレストコンクリート造 容量 第4号：3,040m <sup>3</sup> 貯水量合計 7,000m <sup>3</sup> (給水能力の約18時間分)									
施設	配水ポンプ	第1号	吐出口径	200mm	吐出量	4.00m <sup>3</sup> /min	揚程	40.0m	出力	45.0kW	
		2	吐出口径	200	吐出量	4.00	揚程	40.0	出力	45.0	
		3	吐出口径	200	吐出量	4.00	揚程	40.0	出力	45.0	
		4	吐出口径	150	吐出量	2.70	揚程	38.0	出力	45.0	
		5	吐出口径	150	吐出量	2.17	揚程	38.0	出力	37.0	
		6	吐出口径	150	吐出量	2.17	揚程	38.0	出力	37.0	
		7	吐出口径	150	吐出量	2.70	揚程	38.0	出力	45.0	
動力設備	契約電力	235kW									
	自家発電設備	交流発電機 500kVA エンジン：ガスタービン441kW (610PS) 単純開放一軸式									
監視設備	簡易テレメーターによる監視										
防犯設備	防犯カメラによる監視・通報装置による警備委託										

※ 給水能力：浄水場から給水することができる一日最大水量

## (2) 勝田台浄水場

所在地：八千代市勝田台3-2-1 敷地面積：3,188.74m<sup>2</sup> 供用開始：昭和44年11月1日

給水能力	5,250m <sup>3</sup> /日									
水源	地下水,一部受水(表流水)									
取水	深井戸	第1号井	取水地点	八千代市勝田台3丁目	口径	300mm	深度	290m		
		2	〃	八千代市勝田台4丁目	〃	300	〃	165		
		3	〃	八千代市勝田690番地	〃	300	〃	160		
施設	取水ポンプ	第1号	吐出口径	125mm	揚水量	1.33m <sup>3</sup> /min	揚程	50.0m	出力	19kW
		2	〃	125	〃	1.50	〃	44.5	〃	19
		3	〃	125	〃	1.33	〃	55.0	〃	22
導水	導水管	口径 300mm : 364.0m 口径 200mm : 497.3m						合計	861.3m	
浄水施設	塩素注入設備		次亜塩素酸ナトリウム12%溶液注入 注入ポンプ(液中バルブレス式) 300mL/min×2台 貯留タンク(ポリエチレン製) 3m <sup>3</sup> ×2基							
	ろ過ポンプ	第1号	供用開始	平成8年5月1日						
			吐出口径	200mm	吐出量	3.65m <sup>3</sup> /min	揚程	22.0m	出力	22kW
	ろ過設備	マンガン砂	ステンレス鋼製圧力式密閉型 2基(内1基予備) 内径:3.4m 直線部高:3.0m 総高:5.9m ろ過速度:579m/日 処理水量:5,250m <sup>3</sup> /日×1基=5,250m <sup>3</sup> /日 計画処理水量:5,250m <sup>3</sup> /日 マンガン砂積高:1.6m(14,500L/基) 逆洗ポンプ吐出口径:200mm 吐出量:7.26m <sup>3</sup> /min 揚程:15m 出力30kW							
			排水用ろ過機	ステンレス鋼製連続移動床砂ろ過方式 1基 内径:1.4m 高さ:3.9m 処理水量:12.8m <sup>3</sup> /h×1基=12.8m <sup>3</sup> /h ろ過速度:8.3m/h ろ過材:マンガン砂						
			ろ過ポンプ井	鉄筋コンクリート(RC)造(半地下式) 一体築造 中間壁2池分離(矩形) ろ過ポンプ井:巾6.0m 長さ6.0m 水深3.5m 容量126.0m <sup>3</sup>						
排水調整池	排水調整池:巾6.0m 長さ6.9m 水深3.5m 容量132.6m <sup>3</sup>									
配水施設	配水池		ステンレス鋼板製矩形型全溶接造 容量 2,850m <sup>3</sup> ×1池 貯水量合計 2,850m <sup>3</sup> (給水能力の約13時間分)							
	配水ポンプ	第1号	吐出口径	200mm	吐出量	3.65m <sup>3</sup> /min	揚程	37.0m	出力	37.0kW
		2	〃	200	〃	3.65	〃	37.0	〃	37.0
3	〃	200	〃	3.65	〃	37.0	〃	37.0		
動力備	契約電力		115kW							
監視設備	簡易テレメーターによる監視									
防犯設備	防犯カメラによる監視									
その他の設備	配水ポンプ緊急停止設備 地震等災害時に配水管からの漏水等で水の流出が多量にあった場合、地震計・配水流量計からの電気信号にて、自動的に配水ポンプを緊急停止させてステンレス製配水池内の水を確保し、緊急貯水槽として応急給水を可能とした設備。									
改良工事の状況	平成19年度～平成20年度に改良工事(ステンレス配水池築造、配水ポンプ等設備等改良、施設等撤去整備工事)を実施									



## (3) 米本浄水場

所在地:八千代市米本1434-2 (米本団地内) 敷地面積:2,233.79m<sup>2</sup> 供用開始:昭和45年9月1日  
 :八千代市米本1434-1 :1,971.40m<sup>2</sup>

給水能力	5,000m <sup>3</sup> /日									
水源	地下水(3号井は平成28年2月に廃止), 一部受水(表流水)									
取水戸	深井	第1号井	取水地点	八千代市米本2338番地	口径	300mm	深度	180m		
		2	〃	〃	〃	300	〃	180		
		3(廃)	〃	八千代市米本1386番地	〃	300	〃	204		
		4	〃	八千代市米本1386番地	〃	300	〃	181		
		5	〃	八千代市米本2169番地	〃	300	〃	181		
		6	〃	八千代市米本2162番地	〃	300	〃	223		
施設	取水ポンプ	第1号	吐出口径	125mm	揚水量	1.524m <sup>3</sup> /min	揚程	67.0m	出力	30kW
		2	〃	125	〃	1.524	〃	67.0	〃	30
		3	〃	125	〃	1.524	〃	67.0	〃	30
		4	〃	125	〃	1.524	〃	67.0	〃	30
		5	〃	125	〃	1.524	〃	67.0	〃	30
		6	〃	100	〃	0.800	〃	65.0	〃	19
導水管	口径 300mm : 127.0m 口径 250mm : 422.4m 口径 200mm : 490.0m 口径 150mm : 787.0m 合計 1,826.4m									
浄水施設	塩素注入設備		次亜塩素酸ナトリウム12%溶液注入 注入ポンプ(一軸偏芯ねじ式) 888mL/min×2台(内1台予備) 貯留タンク(ポリエチレン製) 5m <sup>3</sup> ×2基							
	ろ過ポンプ	第1号	供用開始	平成10年5月11日						
	ろ過ポンプ	2	吐出口径	200mm	吐出量	4.24m <sup>3</sup> /min	揚程	32.0m	出力	37kW
			〃	200	〃	4.24	〃	32.0	〃	37
	ろ過ポンプ井	巾 4.0m 長さ 10.0m 水深 4.0m 容量 160.0m <sup>3</sup>								
	マンガン砂ろ過設備	ステンレス鋼製圧力式密閉型 2基(内1基予備) 内径:3.6m 直線部高:3.0m 総高:5.5m ろ過速度:600m/日 処理水量:6,000m <sup>3</sup> /日×1基=6,000m <sup>3</sup> /日 計画処理水量:6,103m <sup>3</sup> /日 マンガン砂積高:1.6m(17,900L/基) 逆洗ポンプ吐出口径:250mm 吐出量:8.14m <sup>3</sup> /min 揚程:15.0m 出力37kW								
排水用ろ過機	ステンレス鋼製連続移動床砂ろ過方式 1基 内径:1.4m 高さ:4.2m 処理水量:15m <sup>3</sup> /h×1基=15m <sup>3</sup> /h									
排水調整池	鉄筋コンクリート造:巾6.3m×長10.5m×水深4.0m 容量264.6m <sup>3</sup> ×1池									
配水施設	配水池		鉄筋コンクリート造 容量 第1号:876m <sup>3</sup> 第2号:1,076m <sup>3</sup> 第3号,第4号:1,333m <sup>3</sup> 貯水量合計 3,285m <sup>3</sup> (給水能力の約16時間分)							
	配水ポンプ	第1号	吐出口径	100mm	吐出量	1.7m <sup>3</sup> /min	揚程	53.0m	出力	30.0kW
		2	〃	100	〃	1.7	〃	53.0	〃	30.0
		3	〃	100	〃	1.7	〃	53.0	〃	30.0
		4	〃	100	〃	1.7	〃	53.0	〃	30.0
	返送ポンプ	吐出口径 150mm 吐出量 2.30m <sup>3</sup> /min 揚程 55.0m 出力 37.0kW×2台								

動力設備	契約電力	237kW
	自家発電設備	交流発電機 500kVA エンジン：ガスタービン機関 600PS（単純開放サイクル一軸式）
遠方監視制御設備		1：1方式 親局 米本浄水場 NTT専用回線（1回線）使用
防犯設備		防犯カメラによる監視
その他の設備		緊急遮断弁（平成9年度設置） 口径350mmバタフライ弁（自重駆動方式） 地震計（機械式倒立振子式 0～511Gal）
改良工事の状況		平成26年度～平成27年度に改良工事（土木・建築工事，電気設備工事）を実施

## (4) 高津浄水場

所在地：八千代市高津832（高津団地内） 敷地面積：2,225.00㎡ 供用開始：昭和47年4月1日

給水能力	8,400m <sup>3</sup> /日									
水源	地下水(5号井は平成23年3月に廃止), 一部受水(表流水)									
取水	井戸	第1号井	取水地点	八千代市大和田新田59番地			口径	300mm	深度	180m
		2-1	〃	八千代市大和田新田50番地			〃	300	〃	122
		2-2	〃	〃			〃	300	〃	177
		3	〃	八千代市高津738番地			〃	300	〃	180
		4-1	〃	八千代市高津832番地			〃	300	〃	179
		4-2	〃	〃			〃	300	〃	128
		5(廃)	〃	八千代市高津850番地			〃	300	〃	180
		6	〃	八千代市高津390番地			〃	300	〃	180
		7	〃	八千代市高津821番地			〃	300	〃	180
8	〃	八千代市高津832番地			〃	300	〃	180		
施設	取水ポンプ	第1号	吐出口径	125mm	揚水量	1.50m <sup>3</sup> /min	揚程	80.0m	出力	33kW
		2-1	〃	100	〃	1.00	〃	89.0	〃	22
		2-2	〃	100	〃	1.00	〃	89.0	〃	22
		3	〃	125	〃	1.50	〃	80.0	〃	33
		4-1	〃	100	〃	1.00	〃	99.0	〃	26
		4-2	〃	100	〃	1.00	〃	99.0	〃	26
		5(廃)	〃	125	〃	1.50	〃	80.0	〃	33
		6	〃	125	〃	1.50	〃	80.0	〃	33
		7	〃	125	〃	1.50	〃	80.0	〃	30
8	〃	125	〃	1.50	〃	80.0	〃	33		
導水管	口径 300mm : 185.0m 口径 250mm : 612.0m 口径 200mm : 1,728.0m 合計 2,525.0m									
浄水	次亜塩素酸ナトリウム12%溶液注入 注入ポンプ(ダイヤフラム式) 200mL/min×2台 貯留タンク(ポリエチレン製) 3m <sup>3</sup> ×2基									
	ろ過ポンプ	第1号	供用開始	平成7年4月1日						
		2	吐出口径	150mm	吐出量	3.20m <sup>3</sup> /min	揚程	20.0m	出力	22kW
		3	〃	150	〃	3.20	〃	20.0	〃	22
施設	ろ過ポンプ井	巾 7.0m 長さ 12.5m 水深 2.5m 容量 219.0m <sup>3</sup> 鋼板製圧力密閉式 3基 (内1基予備)								
	マンガン砂	内径: 3.1m 直線部高: 3.0m 総高: 5.7m ろ過速度: 600m/日 処理水量: 4,500m <sup>3</sup> /日×2基=9,000m <sup>3</sup> /日								
	ろ過設備	計画処理水量: 9,600m <sup>3</sup> /日 マンガン砂積高: 1.6m (17,900L/基) 逆洗ポンプ吐出口径: 250mm 吐出量: 6.0m <sup>3</sup> /min 揚程: 15m 出力30kW								
	排水調整池	鉄筋コンクリート造: 巾5.0m×長11.4m×水深3.0m 容量171.0m <sup>3</sup> ×1池								
配水	配水池		鉄筋コンクリート造: 容量 1,200m <sup>3</sup> ×1池 1,400m <sup>3</sup> ×1池 貯水量合計 2,600m <sup>3</sup> (給水能力の約7時間分)							
	施設	第1号	吐出口径	200mm	吐出量	3.82m <sup>3</sup> /min	揚程	42.0m	出力	45.0kW
		2	〃	200	〃	3.82	〃	42.0	〃	45.0
		3	〃	200	〃	3.82	〃	42.0	〃	45.0
		4	〃	200	〃	3.82	〃	42.0	〃	45.0
		5	〃	200	〃	3.83	〃	42.0	〃	45.0
動力設備	契約電力		283kW							
	自家発電設備		交流発電機 400kVA エンジン: 立形単動4サイクル6気筒直接噴射式ディーゼルエンジン 550PS							

監視設備		簡易テレメーターによる監視
防犯設備		防犯カメラによる監視
観測井戸仕様	高津浄水場内 観測井	口径：φ100mm 深度：180m ケーシング管：VPφ100 ストレーナ：VPφ100 丸孔開口（サランネット巻き）×延長20m 工事完成年月日：平成21年3月26日
	既設4号井利用の 観測井	口径：φ300mm 深度：113.5m ケーシング管：鋼管300A ストレーナ：300A（既存）×延長9m 工事完成年月日：平成21年3月26日

## (5) 村上給水場

所在地：八千代市村上1157-1(村上団地内) 敷地面積：4,514.42m<sup>2</sup> 供用開始：昭和51年4月1日

給水能力	15,700m <sup>3</sup> /日		
水源	受水(表流水)		
配水施設	配水池		
	鉄筋コンクリート造：容量2,750m <sup>3</sup> ×2池 3,280m <sup>3</sup> ×1池 貯水量合計 8,780m <sup>3</sup> (給水能力の約13時間分)		
	配水層用	第1号	吐出口径 125mm 吐出量 1.60m <sup>3</sup> /min 揚程 51.0m 出力 30.0kW
		2	吐出口径 200 吐出量 6.40 揚程 51.0 出力 90.0
		3	吐出口径 200 吐出量 6.40 揚程 51.0 出力 90.0
		4	吐出口径 200 吐出量 6.40 揚程 51.0 出力 90.0
		5	吐出口径 200 吐出量 6.40 揚程 51.0 出力 90.0
	ポンプ	第1号	吐出口径 50mm 吐出量 0.20m <sup>3</sup> /min 揚程 70.0m 出力 7.5kW
		2	吐出口径 125 吐出量 1.34 揚程 70.0 出力 30.0
		3	吐出口径 125 吐出量 1.34 揚程 70.0 出力 30.0
4		吐出口径 125 吐出量 1.34 揚程 70.0 出力 30.0	
動力設備	契約電力	26kW	
	自家発電設備	交流発電機 750kVA エンジン：直列立形水冷4サイクル8気筒予燃焼形過給式ディーゼルエンジン930PS	
監視制御設備	①簡易テレメーターによる監視→浄水場(八千代台, 勝田台, 高津, 萱田) ②遠方監視制御装置による監視制御→浄水場(米本, 睦)		
防犯設備	防犯カメラによる監視→八千代台, 勝田台, 米本, 高津, 睦, 萱田		
その他の設備	計画時間最大給水量 1,109.23m <sup>3</sup> /h(低層975.31m <sup>3</sup> /h, 高層133.92m <sup>3</sup> /h) 計画時間最小給水量(夜間) 108m <sup>3</sup> /h(低層96.0m <sup>3</sup> /h, 高層12.0m <sup>3</sup> /h)		
改良工事の状況	令和元年度から改良工事(土木・建築工事, 機械・電気工事)を実施中		

## (6) 睦浄水場

所在地：八千代市島田台797-2 敷地面積：14,911.19㎡ 供用開始：昭和51年6月1日

給水能力		36,220m <sup>3</sup> /日								
水源		受水（表流水），一部地下水（7,8号井は昭和54年10月に廃止）								
取水戸	深井	第1号井	取水地点	八千代市島田台797番地	口径	300mm	深度	150m		
		2	〃	八千代市島田台754番地	〃	300	〃	151		
		3	〃	八千代市島田台1189番地	〃	300	〃	150		
		4	〃	八千代市島田台724番地	〃	300	〃	150		
		5	〃	八千代市小池406番地	〃	300	〃	150		
		6	〃	八千代市真木野219番地	〃	300	〃	150		
		7(廃)	〃	八千代市島田台1174番地	〃	300	〃	150		
		8(廃)	〃	八千代市大学町5丁目	〃	300	〃	150		
施設	取水ポンプ	第1号	吐出口径	100mm	揚水量	0.90m <sup>3</sup> /min	揚程	79.0m	出力	22kW
		2	〃	100	〃	0.90	〃	90.0	〃	30
		3	〃	100	〃	0.90	〃	89.0	〃	30
		4	〃	100	〃	0.95	〃	95.0	〃	30
		5	〃	100	〃	0.90	〃	96.0	〃	30
		6	〃	100	〃	0.90	〃	88.0	〃	30
		7(廃)	〃	100	〃	0.95	〃	82.0	〃	22
		8(廃)	〃	100	〃	0.90	〃	94.0	〃	30
施設	導水管	口径 350mm： 922.7m		口径 300mm： 334.0m		口径 250mm： 260.0m				
		口径 200mm： 3,518.0m		口径 150mm： 3,037.1m		口径 100mm： 133.0m		合計 8,204.8m		
浄水	塩素注入設備		次亜塩素酸ナトリウム12%溶液注入 注入ポンプ（ダイヤフラム式） 670mL/min×2台（内1台予備） 貯留タンク（ポリエチレン製） 6m <sup>3</sup> ×2基							
	着水井		鉄筋コンクリート造：巾3.0m×長3.0m×水深3.0m 容量27.0m <sup>3</sup> ×2池							
	沈砂池兼塩素接触池		①鉄筋コンクリート造：巾4.0m×長13.5m×水深4.0~3.0m ②鉄筋コンクリート造：巾4.0m×長13.5m×水深4.0~3.0m (270m <sup>3</sup> )							
	ポンプ井		①鉄筋コンクリート造：巾4.0m×長2.5m×水深4.0m ②鉄筋コンクリート造：巾4.0m×長2.5m×水深4.0m (77m <sup>3</sup> )							
施設	ろ過	第1号	吐出口径	200mm	吐出量	3.00m <sup>3</sup> /min	揚程	28.0m	出力	30kW
		2	〃	200	〃	3.00	〃	28.0	〃	30
		3	〃	200	〃	3.00	〃	28.0	〃	30
施設	ろ過設備	ステンレス鋼製圧力式密閉型 3基（内1基予備） 内径：3.6m 直線部高：3.0m 総高：5.330m ろ過速度：425m/日 処理水量：4,250m <sup>3</sup> /日×2基=8,500m <sup>3</sup> /日 計画処理水量：8,500m <sup>3</sup> /日 マンガン砂積高：1.6m（16,300L/基） 逆洗ポンプ吐出口径：250mm 吐出量：8.2m <sup>3</sup> /min 揚程：20m 出力：45kW								
		排水用ろ過機設備	ステンレス鋼製連続移動床砂ろ過方式 1基 内径：1.6m 高さ：4.45m 処理水量：17.5m <sup>3</sup> /h×1基=17.5m <sup>3</sup> /h ろ過速度：8.8m/h ろ過材：ケイ砂							
施設	排水調整池		①鉄筋コンクリート造：巾4.0m×長13.0m×水深3.0m 容量156.0m <sup>3</sup> ②鉄筋コンクリート造：巾4.0m×長13.0m×水深3.0m 容量156.0m <sup>3</sup>							

配 水 施 設	受 水 池		円形プレストレストコンクリート造:内径35.0m×水深10.4m 容量 10,000m <sup>3</sup> ×2池 貯水量合計 20,000m <sup>3</sup> (給水能力の約13時間分)							
	配 水 プ	第1号	吐出口径	150mm	吐出量	3.70m <sup>3</sup> /min	揚程	50.0m	出力	55.0kW
		3	〃	150	〃	3.70	〃	50.0	〃	55.0
		4	〃	150	〃	3.70	〃	50.0	〃	55.0
	送 水 プ	第1号	〃	250mm	〃	11.00m <sup>3</sup> /min	〃	50.0	〃	132.0kW
		2	〃	250	〃	11.00	〃	50.0	〃	132.0
		3	〃	250	〃	11.00	〃	50.0	〃	132.0
		4	〃	250	〃	11.00	〃	50.0	〃	132.0
	動 力 設 備	契 約 電 力		456kW						
		自 家 発 電 設 備		交流発電機 1,500kVA エンジン:単純開放サイクル一軸式ガスタービンエンジン 1,324kW 1,800PS						
遠方監視制御設備			1:1方式 親局 睦浄水場 NTT専用回線(1回線)使用							
防 犯 設 備			防犯カメラによる監視・通報装置による警備委託							
その他の設備			緊急遮断弁(昭和63年度設置) 口径1,000mmバタフライ弁(エアシリンダー駆動方式) 地震計(機械式倒立振子式 80~350Gal) 太陽光発電設備 発電容量20kW(太陽電池モジュール250W/枚×80枚) 森林面積に換算すると、約3.7ha相当の二酸化炭素排出量を削減							
改良工事の状況			平成20年度~平成23年度に改良工事(土木・建築工事, 電気・計装設備工事, 機械設備工事)を実施							

## (7) 萱田浄水場

所在地：八千代市ゆりのき台7-12 敷地面積：4,697㎡ 供用開始：平成6年4月1日  
 ：八千代市ゆりのき台7-11 敷地面積：3,325.30㎡ 名称変更：平成18年4月1日

給水能力			12,200m <sup>3</sup> /日								
水源			地下水(1号井は平成23年3月に廃止),一部受水(表流水)								
取水	深井戸	第1号井(廃)	取水地点	八千代市萱田町593番地	口径	300mm	深度	200m			
		2	〃	八千代市大和田新田314番地	〃	300	〃	200			
		3	〃	八千代市萱田2231番地	〃	300	〃	200			
		4	〃	八千代市ゆりのき台2丁目	〃	300	〃	200			
施設	取水ポンプ	第1号(廃)	吐出口径	100mm	揚水量	0.90m <sup>3</sup> /min	揚程	52.0m	出力	15.0kW	
		2	〃	100	〃	1.33	〃	50.0	〃	18.5	
		3	〃	100	〃	0.90	〃	52.0	〃	15.0	
		4	〃	100	〃	0.90	〃	52.0	〃	15.0	
導水	導水管	口径 300mm : 2,231.0m 口径 250mm : 94.0m 口径 200mm : 364.0m 口径 150mm : 385.0m 合計 3,074.0m									
浄水	塩素注入設備		次亜塩素酸ナトリウム12%溶液注入 注入ポンプ(液中バルブレス式) 212mL/min×2台 貯留タンク(外面:FRP製 内面接液部:PVC製) 4m <sup>3</sup> ×2基(内1基予備)								
	ろ過	ポンプ	第1号	供用開始	平成18年3月15日						
			2	吐出口径	200mm	吐出量	3.47m <sup>3</sup> /min	揚程	29.0m	出力	30kW
	施設	ろ過ポンプ井		鉄筋コンクリート(RC)造(半地下式) 一体築造 中間壁2池分離(矩形) 巾 7.4m 長さ 7.3m 水深 3.0m 容量 290.0m <sup>3</sup>							
		マンガン砂ろ過設備		ステンレス鋼製圧力式密閉型 2基(内1基予備) 内径:3.3m 直線部高:3.0m 総高:5.5m ろ過速度:600m/日 処理水量:5,000m <sup>3</sup> /日×1基=5,000m <sup>3</sup> /日 計画処理水量:5,000m <sup>3</sup> /日 マンガン砂積高:1.6m(13,700L/基) 逆洗ポンプ吐出口径:250mm 吐出量:6.83m <sup>3</sup> /min 揚程:15m 出力30kW							
		排水用ろ過機設備		ステンレス鋼製連続移動床砂ろ過方式 1基 内径:1.4m 高さ:4.2m 処理水量:15.0m <sup>3</sup> /h×1基=15.0m <sup>3</sup> /h ろ過速度:9.7m/h ろ過材:ケイ砂							
排水調整池		鉄筋コンクリート(RC)造(半地下式) 一体築造 巾 6.0m 長さ 11.0m 水深 3.0m 容量 207.0m <sup>3</sup>									
配水	配水池		円形プレストレストコンクリート造 容量 5,000m <sup>3</sup> ×1池 円形ステンレス造 容量 3,000m <sup>3</sup> ×1池 貯水量合計 8,000m <sup>3</sup> (給水能力の約16時間分)								
	施設	配水ポンプ	第1号	吐出口径	200mm	吐出量	4.90m <sup>3</sup> /min	揚程	43.0m	出力	55.0kW
			2	〃	200	〃	4.9	〃	43.0	〃	55.0
			3	〃	200	〃	4.9	〃	43.0	〃	55.0
			4	〃	200	〃	4.9	〃	43.0	〃	55.0
動力設備	契約電力		234kW								
	自家発電設備		交流発電機 300kVA エンジン:ガスタービン機関600PS(単純開放サイクル1軸式)								



監視設備	簡易テレメーターによる監視
防犯設備	防犯カメラによる監視・通報装置による警備委託
その他の設備	<p>緊急遮断弁</p> <p>口径800mmバタフライ弁（重力駆動方式）2基</p> <p>地震計（機械式倒立振子式 80～350Gal）</p> <p>太陽光発電設備</p> <p>発電容量20kW（太陽電池モジュール178.6W/枚×112枚）</p> <p>森林面積に換算すると、約3.7ha相当の二酸化炭素排出量を削減</p>

## 2 電力の使用状況

### (1) 電力使用量

(単位：kWh)

施設 年度	八千代台 浄水場	勝田台 浄水場	米本 浄水場	高津 浄水場	村上 給水場	睦 浄水場	萱田 浄水場	計
令和2年度	2,649,359	920,821	1,983,035	2,061,001	144,311	3,354,572	1,537,723	12,650,822
令和3年度	2,459,793	901,633	1,926,423	2,377,351	35,186	2,998,520	1,538,369	12,237,275
令和4年度	2,400,893	822,807	1,935,287	2,330,288	38,803	3,043,972	1,366,550	11,938,600
4月	207,758	50,371	165,863	223,079	2,900	235,950	117,742	1,003,663
5月	209,910	49,906	159,924	200,969	3,094	243,597	111,567	978,967
6月	214,912	66,691	165,762	192,629	2,917	261,360	115,540	1,019,811
7月	210,742	78,420	156,934	197,088	2,866	252,172	114,553	1,012,775
8月	221,559	80,963	165,513	199,912	3,239	238,119	114,005	1,023,310
9月	193,864	75,553	163,772	184,069	2,838	246,355	115,107	981,558
10月	188,066	72,713	157,300	194,105	3,234	261,097	112,049	988,564
11月	186,488	74,569	161,681	185,147	2,871	283,858	112,829	1,007,443
12月	180,873	68,116	159,753	182,142	2,908	248,052	112,962	954,806
1月	204,490	70,518	164,081	200,638	3,372	247,100	118,696	1,008,895
2月	203,276	68,995	163,449	189,686	2,945	260,037	115,318	1,003,706
3月	178,955	65,992	151,255	180,824	5,619	266,275	106,182	955,102
月平均	200,074	68,567	161,274	194,191	3,234	253,664	113,879	994,883

### (2) 電力料金

(税込, 単位：円)

施設 年度	八千代台 浄水場	勝田台 浄水場	米本 浄水場	高津 浄水場	村上 給水場	睦 浄水場	萱田 浄水場	計
令和2年度	47,988,317	16,714,852	35,083,263	38,710,725	3,803,292	61,050,365	28,089,524	231,440,338
令和3年度	49,838,270	18,209,988	38,036,283	48,949,425	1,087,473	62,936,174	31,363,485	250,421,098
令和4年度	65,532,443	23,275,562	54,497,831	64,706,345	1,293,828	87,063,221	39,138,465	335,507,695
4月	5,000,058	1,260,400	3,909,170	5,362,489	101,024	5,921,848	2,878,576	24,433,565
5月	5,156,665	1,288,107	3,865,293	4,969,436	106,914	6,218,023	2,804,525	24,408,963
6月	5,317,248	1,676,847	4,033,459	4,828,954	103,692	6,668,524	2,919,557	25,548,281
7月	5,584,482	2,093,075	4,108,908	5,271,536	107,945	6,814,518	3,099,778	27,080,242
8月	6,231,549	2,273,381	4,563,507	5,669,798	122,831	6,821,253	3,261,679	28,943,998
9月	5,655,222	2,201,695	4,715,055	5,418,005	112,523	7,296,028	3,407,787	28,806,315
10月	5,537,400	2,143,066	4,652,055	5,737,011	120,334	7,801,310	3,388,156	29,379,332
11月	5,512,958	2,230,224	4,919,433	5,573,262	108,871	8,590,582	3,488,972	30,424,302
12月	5,561,827	2,158,272	5,164,983	5,722,483	109,773	8,033,407	3,673,207	30,423,952
1月	6,290,900	2,276,483	5,455,085	6,342,706	121,086	8,210,493	3,934,885	32,631,638
2月	5,232,219	1,924,347	4,828,956	5,160,807	90,061	7,458,084	3,365,192	28,059,666
3月	4,451,915	1,749,665	4,281,927	4,649,858	88,774	7,229,151	2,916,151	25,367,441
月平均	5,461,037	1,939,630	4,541,486	5,392,195	107,819	7,255,268	3,261,539	27,958,975

(注) 浄水場電気設備及び各浄水場系取水施設に係る電力使用量及び料金

### 3 薬品の使用状況

#### (1)年度別使用状況

年度	項目 次亜塩素酸ナトリウム (kg)	金額 (税込, 円)	注入率 (ppm)
令和2年度	427,220	29,277,379	5.69
令和3年度	396,400	27,165,286	5.45
令和4年度	361,620	26,770,723	5.33
4月	24,260	1,795,967	4.20
5月	33,690	2,494,070	5.78
6月	29,140	2,157,234	5.09
7月	25,630	1,897,388	4.34
8月	35,070	2,596,232	6.59
9月	29,960	2,217,938	5.55
10月	32,650	2,417,079	5.64
11月	31,090	2,301,592	5.65
12月	32,570	2,411,157	5.72
1月	21,910	1,621,997	3.83
2月	32,040	2,371,921	6.13
3月	33,610	2,488,148	5.65
月平均	30,135	2,230,893	5.33

(注) 注入率は対取水量

#### (2)浄・給水場別使用量

(単位：円, kg)

年月	項目 八千代台 浄水場	勝田台 浄水場	米本 浄水場	高津 浄水場	睦 浄水場	萱田 浄水場	月間使用量	月間使用料金 (税込)
令和4年度 4月	4,500	800	5,060	5,990	3,960	3,950	24,260	1,795,967
5月	4,390	800	9,960	6,010	8,500	4,030	33,690	2,494,070
6月	8,960	800	9,890	3,010	4,470	2,010	29,140	2,157,234
7月	4,430	1,590	5,070	6,000	4,510	4,030	25,630	1,897,388
8月	3,990	3,130	9,990	4,980	8,980	4,000	35,070	2,596,232
9月	3,530	1,530	9,980	6,400	4,500	4,020	29,960	2,217,938
10月	7,040	1,610	5,030	5,990	8,980	4,000	32,650	2,417,079
11月	3,510	1,630	9,970	3,010	8,990	3,980	31,090	2,301,592
12月	6,430	1,800	9,870	5,980	4,490	4,000	32,570	2,411,157
1月	3,800	1,620	4,910	3,020	4,510	4,050	21,910	1,621,997
2月	5,980	1,610	9,960	6,000	4,490	4,000	32,040	2,371,921
3月	6,000	1,610	10,000	3,000	8,950	4,050	33,610	2,488,148
年間使用量	62,560	18,530	99,690	59,390	75,330	46,120	361,620	26,770,723

#### 4 導・送・配水管口径別拡張及び改良延長

##### (1) 導水管

口 径		900mm	800mm	700mm	600mm	500mm	450mm	400mm	350mm
令和2年度末延長		-	-	-	-	-	-	42.5	854.6
令和3年度末延長		-	-	-	-	-	-	42.5	854.6
令和4年度	拡張布設	-	-	-	-	-	-	-	-
	拡張除却	-	-	-	-	-	-	-	-
	改良布設	-	-	-	-	-	-	-	-
	改良除却	-	-	-	-	-	-	-	-
	年度末延長	-	-	-	-	-	-	42.5	854.6

##### (2) 送水管

口 径		900mm	800mm	700mm	600mm	500mm	450mm	400mm	350mm
令和2年度末延長		3,802.9	2,777.5	2,355.4	7,663.9	9,705.3	1,520.9	4,453.9	1,273.0
令和3年度末延長		3,802.9	2,777.5	2,355.4	7,663.9	9,705.3	1,520.9	4,453.9	1,273.0
令和4年度	拡張布設	-	-	-	-	-	-	-	-
	拡張除却	-	-	-	-	-	-	-	-
	改良布設	-	-	-	-	-	-	-	-
	改良除却	-	-	-	-	-	-	-	-
	年度末延長	3,802.9	2,777.5	2,355.4	7,663.9	9,705.3	1,520.9	4,453.9	1,273.0

##### (3) 配水管

口 径		900mm	800mm	700mm	600mm	500mm	450mm	400mm	350mm
令和2年度末延長		-	-	-	-	-	167.0	168.9	3,598.6
令和3年度末延長		-	-	-	-	-	167.0	168.9	3,780.9
令和4年度	拡張布設	-	-	-	-	-	-	-	-
	拡張除却	-	-	-	-	-	-	-	-
	改良布設	-	-	-	-	-	-	-	273.4
	改良除却	-	-	-	-	-	-	-	-
	年度末延長	-	-	-	-	-	167.0	168.9	4,054.3

##### (4) 総計

口 径		900mm	800mm	700mm	600mm	500mm	450mm	400mm	350mm
令和2年度末延長		3,802.9	2,777.5	2,355.4	7,663.9	9,705.3	1,687.9	4,665.3	5,726.2
令和3年度末延長		3,802.9	2,777.5	2,355.4	7,663.9	9,705.3	1,687.9	4,665.3	5,908.5
令和4年度	拡張布設	-	-	-	-	-	-	-	-
	拡張除却	-	-	-	-	-	-	-	-
	改良布設	-	-	-	-	-	-	-	273.4
	改良除却	-	-	-	-	-	-	-	-
	年度末延長	3,802.9	2,777.5	2,355.4	7,663.9	9,705.3	1,687.9	4,665.3	6,181.9

(単位：m)

300mm	250mm	200mm	150mm	125mm	100mm	75mm	50mm	50mm未満	計
3,469.8	2,748.9	7,650.7	6,864.7	-	56.8	-	-	-	21,688.0
3,466.1	2,709.9	7,428.7	6,748.6	-	56.8	-	-	-	21,307.2
-	-	-	-	-	-	-	-	-	0.0
-	-	-	-	-	-	-	-	-	0.0
28.4	-	-	57.8	-	-	-	-	-	86.2
28.4	-	-	57.8	-	-	-	-	-	86.2
3,466.1	2,709.9	7,428.7	6,748.6	-	56.8	-	-	-	21,307.2

(単位：m)

300mm	250mm	200mm	150mm	125mm	100mm	75mm	50mm	50mm未満	計
547.0	-	-	-	-	-	-	-	-	34,099.8
547.0	-	-	-	-	-	-	-	-	34,099.8
-	-	-	-	-	-	-	-	-	0.0
-	-	-	-	-	-	-	-	-	0.0
-	-	-	-	-	-	-	-	-	0.0
-	-	-	-	-	-	-	-	-	0.0
547.0	-	-	-	-	-	-	-	-	34,099.8

(単位：m)

300mm	250mm	200mm	150mm	125mm	100mm	75mm	50mm	50mm未満	計
19,153.6	11,725.2	60,902.5	150,949.1	-	159,312.7	224,033.7	19,073.2	1,522.5	650,607.0
19,014.8	11,725.2	60,872.3	150,919.1	-	159,717.6	226,877.8	18,682.5	1,522.5	653,448.6
-	-	3.5	789.8	-	1,284.2	3,782.5	86.9	-	5,946.9
-	-	3.5	55.0	-	33.9	111.4	-	-	203.8
49.2	-	2,070.5	1,930.8	-	534.2	999.5	31.0	-	5,888.6
331.3	17.8	1,496.2	2,332.0	-	441.6	981.0	384.0	-	5,983.9
18,732.7	11,707.4	61,446.6	151,252.7	-	161,060.5	230,567.4	18,416.4	1,522.5	659,096.4

(単位：m)

300mm	250mm	200mm	150mm	125mm	100mm	75mm	50mm	50mm未満	計
23,170.4	14,474.1	68,553.2	157,813.8	-	159,369.5	224,033.7	19,073.2	1,522.5	706,394.8
23,027.9	14,435.1	68,301.0	157,667.7	-	159,774.4	226,877.8	18,682.5	1,522.5	708,855.6
-	-	3.5	789.8	-	1,284.2	3,782.5	86.9	-	5,946.9
-	-	3.5	55.0	-	33.9	111.4	-	-	203.8
77.6	-	2,070.5	1,988.6	-	534.2	999.5	31.0	-	5,974.8
359.7	17.8	1,496.2	2,389.8	-	441.6	981.0	384.0	-	6,070.1
22,745.8	14,417.3	68,875.3	158,001.3	-	161,117.3	230,567.4	18,416.4	1,522.5	714,503.4

## 5 管路延長

### (1) 管種別総延長

(単位：m)

管種 区分	ダクタイル鋳鉄管 (D I P)		耐衝撃性塩化ビニル管 (H I V P)		鋼管・ステンレス鋼管 (S P・S U S)		石綿セメント管 (A C P)		硬質塩化ビニル管 (V P)		計	
	延長	構成比	延長	構成比	延長	構成比	延長	構成比	延長	構成比	延長	構成比
	導水管	20,130.8	2.8%	0.0	-	205.3	0.0%	971.1	0.1%	0.0	-	21,307.2
送水管	33,909.7	4.8%	0.0	-	190.1	0.0%	0.0	-	0.0	-	34,099.8	4.8%
配水管	643,872.1	90.1%	2,462.1	0.3%	2,558.0	0.4%	410.0	0.1%	9,794.2	1.4%	659,096.4	92.3%
計	697,912.6	97.7%	2,462.1	0.3%	2,953.4	0.4%	1,381.1	0.2%	9,794.2	1.4%	714,503.4	100.0%

左から順に、ダクタイル鋳鉄管697,912.6m、耐衝撃性塩化ビニル管2,462.1m、鋼管・ステンレス鋼管2,953.4m、石綿セメント管1,381.1m、硬質塩化ビニル管9,794.2m



### (2) 管路の耐震化率

(単位：m)

管種 区分	耐震管				計	
	ダクタイル鋳鉄管 (D I P)		鋼管・ステンレス鋼管 (S P・S U S)		延長	構成比
	延長	構成比	延長	構成比		
導水管	16,948.6	3.8%	0.0	0.0%	16,948.6	3.8%
送水管	23,403.4	5.3%	190.1	0.0%	23,593.5	5.3%
配水管	402,533.2	90.9%	104.4	0.0%	402,637.6	90.9%
計	442,885.2	100.0%	294.5	0.0%	443,179.7	100.0%

管路の耐震化率 = (耐震管延長 / 管路総延長) × 100 = 62.0%

## 6 消火栓（地下）の状況

(単位：基)

年 度	設 置					撤 去					増減	合計
	開発行為	工事店寄贈	拡張工事	改良工事	小 計	開発行為	工事店寄贈	拡張工事	改良工事	小 計		
平成30年度	3	0	2	47	52	1	0	0	47	48	4	2,162
令和元年度	0	1	4	15	20	0	0	0	15	15	5	2,167
令和2年度	1	1	6	20	28	0	1	0	19	20	8	2,175
令和3年度	1	0	2	14	17	0	0	0	14	14	3	2,178
令和4年度	4	0	3	24	31	0	0	0	26	26	5	2,183

## 7 配水管等の維持管理状況

(1) 修繕工事別施行件数

(単位：件)

種別 年度	送水管	配水管	給水管	消火栓	舗装	弁篋等	原因者	計
	平成30年度	1	37	70	16	27	66	10
令和元年度	0	29	61	15	30	37	22	194
令和2年度	0	31	34	22	40	40	19	186
令和3年度	0	23	19	24	20	43	9	138
令和4年度	0	35	54	9	7	9	14	128

(2) 配水管修繕原因別内訳

(単位：件)

種別 年度	輪荷重亀裂	他工事による切廻し	仕切弁	栓	バルブ・ソケット	ボルト・ナット腐食	仕切弁設置	漏水予防	計
	平成30年度	1	0	0	0	0	1	22	13
令和元年度	0	0	2	0	0	0	10	17	29
令和2年度	0	0	2	0	3	0	12	14	31
令和3年度	0	0	0	0	1	2	6	14	23
令和4年度	0	18	0	0	0	0	5	12	35

(3) 給水管修繕原因別内訳

(単位：件)

種別 年度	鉛管腐食	鉛管亀裂	他工事による切廻し	VP亀裂	ボルト・ナット腐食	鉛管更新に伴う管種変更	サドル分水栓再穿孔	漏水予防	計
	平成30年度	3	0	0	10	0	43	9	5
令和元年度	8	0	0	9	0	30	3	11	61
令和2年度	6	0	3	2	1	9	5	8	34
令和3年度	3	0	0	2	0	3	5	6	19
令和4年度	5	1	0	4	1	28	3	12	54

(4) 維持管理費用内訳

(税込、単位：円)

種別 年度	給・配水管等維持修繕費		原因者漏水修繕費	
	計	1件当たり	計	1件当たり
平成30年度	96,316,710	443,856	1,411,850	141,185
令和元年度	101,024,540	587,352	1,265,811	57,537
令和2年度	84,010,580	506,088	1,247,134	65,639
令和3年度	66,665,400	516,786	733,076	81,453
令和4年度	77,058,245	681,931	791,014	56,501





# III 業 務 概 要



# 1 業務量

項 目	単位	令和4年度	令和3年度	比 較	
				増 減	増減率(%)
行政区域内人口	A 人	204,818	203,524	1,294	0.6
給水人口	B 人	203,084	201,846	1,238	0.6
普及率	B/A %	99.2	99.2	0	—
行政区域内世帯数	世帯	95,629	93,968	1,661	1.8
給水世帯数	世帯	94,888	93,256	1,632	1.8
給水件数	件	96,966	95,740	1,226	1.3
行政区域内面積	km <sup>2</sup>	51.39	51.39	0.00	—
現在給水区域面積	km <sup>2</sup>	45.41	45.53	△0.12	△0.3
取水能力	m <sup>3</sup> /日	67,490	67,490	0	—
地下水	m <sup>3</sup> /日	36,790	36,790	0	—
受水	m <sup>3</sup> /日	30,700	30,700	0	—
配水能力	C m <sup>3</sup> /日	67,490	67,490	0	—
年間総給(配)水量	D m <sup>3</sup>	19,410,717	19,688,946	△278,229	△1.4
1日最大給(配)水量	E m <sup>3</sup>	(12/31) 57,664	(12/31) 59,266	△1,602	△2.7
1日平均給(配)水量	F m <sup>3</sup>	53,180	53,942	△762	△1.4
年間有収水量	G m <sup>3</sup>	18,811,005	18,975,923	△164,918	△0.9
料金水量	m <sup>3</sup>	18,810,406	18,975,257	△164,851	△0.9
消防用水	m <sup>3</sup>	507	466	41	8.8
原因者漏水	m <sup>3</sup>	92	200	△108	△54.0
有収率	G/D %	96.9	96.4	0.5	—
負荷率	F/E %	92.2	91.0	1.2	—
施設利用率	F/C %	78.8	79.9	△1.1	—
最大稼働率	E/C %	85.4	87.8	△2.4	—
年間取水量	m <sup>3</sup>	8,820,735	9,456,552	△635,817	△6.7
年間受水量	m <sup>3</sup>	10,592,637	10,186,365	406,272	4.0
1日最大受水量	m <sup>3</sup>	(12/3) 30,386	(2/22) 30,681	△295	△1.0
1日平均受水量	m <sup>3</sup>	29,021	27,908	1,113	4.0
供給単価	円/m <sup>3</sup>	143.35	172.96	△29.61	△17.1
給水原価	円/m <sup>3</sup>	164.45	156.96	7.49	4.8
給水原価 ※参考値	円/m <sup>3</sup>	174.25	165.95	8.30	5.0

$$\text{供給単価} = \frac{\text{給水収益 } 2,696,471,785 \text{ 円}}{\text{有収水量 } 18,811,005 \text{ m}^3} = 143.35 \text{ 円/m}^3$$

※令和4年度は水道基本料金の免除により給水収益が減少した。

水道基本料金の免除を考慮せずに算出した供給単価は174.25 円/m<sup>3</sup>

$$\begin{aligned} \text{給水原価} &= \frac{\text{経常費用 } 3,702,983,456 \text{ 円} - \text{受託工事費 } 719,109 \text{ 円}}{\text{有収水量 } 18,811,005 \text{ m}^3} \\ &\quad - \text{長期前受金戻入 } 424,392,244 \text{ 円} - \text{負担金充当費用 } 184,328,928 \text{ 円} \\ &= 164.45 \text{ 円/m}^3 \end{aligned}$$

※参考値（地方公営企業決算状況調査の基準に基づく給水原価）

$$\begin{aligned} \text{給水原価} &= \frac{\text{経常費用 } 3,702,983,456 \text{ 円} - \text{受託工事費 } 719,109 \text{ 円} - \text{長期前受金戻入 } 424,392,244 \text{ 円}}{\text{有収水量 } 18,811,005 \text{ m}^3} \\ &= 174.25 \text{ 円/m}^3 \end{aligned}$$

※ 給水件数は一般家庭以外の営業用・工場用等を含めた件数

※ 料金水量…料金徴収の対象となった水量 消防用水…消防・防火用に使用した水量(一般会計経費負担分)

原因者漏水…漏水の原因者が料金相当額を負担した水量

※ 1日最大給(配)水量, 1日最大受水量のカッコ書きは, 記録した日付

## 2 給水普及状況

区分 年度	行政区域内人口 A (人)	行政区域内世帯数 (世帯)	給水人口 B (人)	給水世帯数 (世帯)	普及率 B/A (%)
昭和 42	46,897	11,849	22,678	5,968	48.4
47	100,105	28,893	77,778	22,804	77.7
49	109,166	31,545	91,016	26,154	83.4
50	114,756	32,294	95,914	27,413	83.6
51	120,496	35,725	102,714	30,014	85.2
52	126,383	37,615	110,247	32,767	87.2
53	130,629	39,225	117,437	35,216	89.9
54	133,097	40,312	120,320	36,942	90.4
55	135,623	41,339	124,180	38,257	91.6
56	137,743	42,366	126,999	39,442	92.2
57	139,627	43,208	129,567	40,508	92.8
58	140,552	43,826	130,647	41,199	93.0
59	141,441	44,293	132,331	41,483	93.6
60	142,003	44,634	132,812	42,029	93.5
61	142,525	44,999	133,431	42,636	93.6
62	144,879	46,306	137,024	44,307	94.6
63	146,405	47,464	140,803	46,208	96.2
平成 元	147,226	48,360	144,049	47,389	97.8
2	148,424	49,677	146,185	49,252	98.5
3	150,314	51,174	148,207	50,908	98.6
4	151,334	52,419	149,203	52,027	98.6
5	152,578	53,482	150,416	53,462	98.6
6	153,693	54,477	151,545	54,845	98.6
7	153,997	55,365	151,837	56,103	98.6
8	158,081	57,621	155,939	58,565	98.6
9	161,493	59,636	159,284	60,516	98.6
10	165,159	61,705	162,960	62,662	98.7
11	167,784	63,455	165,519	64,462	98.7
12	170,476	65,318	168,216	66,262	98.7
13	173,073	66,959	170,861	68,102	98.7
14	175,843	68,588	173,654	70,115	98.8
15	178,346	70,194	176,135	71,759	98.8
16	179,569	71,212	177,414	73,189	98.8
17	181,248	72,632	179,109	74,882	98.8
18	182,987	74,122	181,010	76,305	98.9
19	184,809	75,707	182,883	77,955	99.0
20	191,469	79,145	189,541	78,175	99.0
21	192,570	79,985	190,695	79,055	99.0
22	193,274	80,657	191,422	79,700	99.0
23	192,884	81,145	191,073	80,198	99.1
24	192,951	81,930	191,140	80,988	99.1
25	193,332	82,634	191,552	81,594	99.1
26	194,438	83,666	192,698	82,624	99.1
27	195,371	84,858	193,648	83,817	99.1
28	196,144	85,884	194,426	84,819	99.1
29	197,723	87,466	195,997	86,698	99.1
30	198,965	88,950	197,189	88,189	99.1
令和 元	200,275	90,547	198,528	89,808	99.1
2	202,561	92,649	200,822	91,910	99.1
3	203,524	93,968	201,846	93,256	99.2
4	204,818	95,629	203,084	94,888	99.2

(注) 平成20年度以降は外国人人口を含む。

## 3 年度別給水量の状況

(単位：m³, %)

年度	区分	年 間			有収率	有効率	無効率	1 日 最 大			1日平均 給水量	1人1日給水量(L)		負荷率	施 設 最 大		年 間			契約受水量 (1日最大)
		給水量	有収水量					給水能力	給水量	日付(曜日)		最	大		平均	利用率	稼働率	取水量	受水量	
昭和	42	1,413,696	1,225,662	86.7	96.2	3.8	8,240	5,742	8 / 13 (日)	3,873	253	171	67.5	47.0	69.7	1,815,000		1,815,000		
	52	11,996,573	10,395,046	86.7	96.0	4.0	48,500	41,010	7 / 14 (金)	32,867	349	280	80.1	67.8	84.6	12,272,676		12,272,676		
	53	13,319,651	11,501,581	86.4	98.7	1.3	48,500	45,027	6 / 17 (土)	36,492	374	303	81.0	75.2	92.8	13,415,032		13,415,032		
	54	13,513,395	11,728,845	86.8	96.0	4.0	51,000	48,546	6 / 24 (日)	36,922	391	297	76.1	72.4	95.2	11,298,773	2,335,034	13,633,807	11,000	
	55	12,616,118	11,310,689	89.7	96.0	4.0	56,300	44,364	7 / 20 (日)	34,565	349	272	77.9	61.4	78.8	9,806,558	2,936,996	12,743,554	16,300	
	56	13,262,787	11,712,815	88.3	95.3	4.7	50,400	47,451	7 / 18 (土)	36,336	366	280	76.6	72.1	94.1	10,374,438	2,930,003	13,304,441	10,400	
	57	13,572,903	12,168,156	89.7	94.3	5.7	50,400	45,998	9 / 26 (日)	37,186	351	285	81.0	73.8	91.1	10,458,567	3,145,436	13,604,003	10,400	
	58	14,152,319	12,877,134	91.0	91.4	8.6	51,400	47,720	9 / 4 (日)	38,668	361	292	81.0	75.2	92.8	11,355,875	2,837,255	14,193,130	11,400	
	59	14,215,139	13,243,749	93.2	93.4	6.6	53,500	51,742	8 / 23 (木)	38,946	390	293	75.3	72.8	96.7	10,952,548	3,298,591	14,251,139	13,500	
	60	14,371,812	13,213,953	91.9	92.7	7.3	56,300	48,047	8 / 4 (日)	39,375	360	295	82.0	69.9	85.3	10,588,976	3,815,836	14,404,812	16,300	
	61	14,369,163	13,307,803	92.6	93.0	7.0	57,400	49,370	7 / 19 (土)	39,368	360	287	79.7	68.6	86.0	10,404,871	3,998,492	14,403,363	17,400	
	62	14,561,683	13,615,675	93.5	93.6	6.4	57,900	47,518	12 / 31 (木)	39,786	337	283	83.7	68.7	82.1	10,358,289	4,235,056	14,593,345	17,900	
	63	15,336,782	14,121,797	92.1	92.2	7.8	55,300	51,708	12 / 31 (土)	42,019	359	292	81.3	76.0	93.5	11,317,108	4,054,491	15,371,599	15,300	
平成	元	16,143,244	14,625,770	90.6	90.8	9.2	57,800	52,289	12 / 31 (日)	44,228	358	303	84.6	76.5	90.5	11,859,152	4,316,790	16,175,942	17,800	
	2	15,972,514	14,886,205	93.2	93.3	6.7	57,800	55,247	6 / 17 (日)	43,760	373	295	79.2	75.7	95.6	11,440,322	4,564,186	16,004,508	17,800	
	3	16,188,608	15,217,955	94.0	94.1	5.9	58,700	55,936	7 / 21 (日)	44,231	375	296	79.1	75.4	95.3	11,167,315	5,054,309	16,221,624	18,700	
	4	16,585,686	15,559,131	93.8	94.1	5.9	60,100	57,809	7 / 19 (日)	45,440	384	302	78.6	75.6	96.2	11,116,477	5,054,732	16,621,209	20,100	
	5	17,002,298	15,753,796	92.7	93.2	6.8	61,000	55,713	7 / 28 (水)	46,582	368	307	83.6	76.4	91.3	11,246,512	5,784,484	17,030,996	21,000	
	6	17,150,447	16,037,701	93.5	93.7	6.3	61,000	57,157	7 / 3 (日)	46,988	376	309	82.2	77.0	93.7	11,401,866	5,779,041	17,180,907	21,000	
	7	17,383,463	16,067,989	92.4	92.5	7.5	61,200	56,625	12 / 31 (日)	47,496	363	305	83.9	77.6	92.5	11,487,827	5,928,864	17,416,691	21,200	
	8	17,624,545	16,371,722	92.9	93.0	7.0	61,200	56,397	6 / 29 (土)	48,286	354	303	85.6	78.9	92.2	11,490,434	6,202,537	17,692,971	21,200	
	9	18,076,409	16,706,712	92.4	92.6	7.4	61,200	59,663	7 / 6 (日)	49,524	366	304	83.0	80.9	97.5	11,449,909	6,694,084	18,143,993	21,200	
	10	17,776,548	16,844,056	94.8	94.8	5.2	61,200	58,215	7 / 4 (土)	48,703	352	294	83.7	79.6	95.1	11,046,620	6,798,597	17,845,217	21,200	
	11	18,022,736	17,054,225	94.6	94.7	5.3	61,200	57,731	12 / 31 (金)	49,242	343	293	85.3	80.5	94.3	11,094,889	6,996,272	18,091,161	21,200	
	12	17,865,006	17,234,674	96.5	96.6	3.4	61,800	56,110	7 / 2 (日)	48,945	328	286	87.2	79.2	90.8	10,821,889	7,111,548	17,933,437	21,800	
	13	18,257,183	17,369,294	95.1	95.2	4.8	61,800	58,693	7 / 1 (月)	50,020	338	288	85.2	80.9	95.0	10,876,938	7,447,879	18,324,817	21,800	
	14	18,311,681	17,429,603	95.2	95.3	4.7	61,800	57,987	7 / 9 (火)	50,169	329	285	86.5	81.2	93.8	10,924,100	7,456,317	18,380,417	21,800	
	15	18,259,207	17,391,004	95.2	95.3	4.7	61,800	57,469	6 / 21 (土)	49,889	324	281	86.8	80.7	93.0	10,850,858	7,478,368	18,329,226	21,800	
	16	18,717,348	17,860,195	95.4	95.5	4.5	61,800	58,385	7 / 8 (木)	51,280	326	286	87.8	83.0	94.5	11,334,027	7,452,139	18,786,166	21,800	
	17	19,014,836	18,135,445	95.4	95.5	4.5	61,800	59,617	12 / 31 (土)	52,095	329	288	87.4	84.3	96.5	11,625,769	7,459,407	19,085,176	21,800	
	18	19,313,191	18,428,651	95.4	95.6	4.4	62,800	60,758	5 / 21 (日)	52,913	336	292	87.1	84.3	96.7	11,519,422	7,875,053	19,394,475	22,800	
	19	19,461,791	18,569,684	95.4	95.8	4.2	63,800	59,082	7 / 24 (木)	53,174	323	291	90.0	83.3	92.6	11,271,482	8,261,132	19,532,614	23,800	
	20	19,384,922	18,458,137	95.2	95.7	4.3	64,800	59,313	12 / 31 (水)	53,109	312	280	89.5	82.0	91.5	10,861,056	8,590,589	19,451,645	24,800	
	21	19,526,222	18,522,981	94.9	95.4	4.6	69,000	60,817	6 / 7 (日)	53,496	318	280	88.0	77.5	88.1	11,540,083	8,380,011	19,920,094	29,000	
	22	19,620,211	18,782,193	95.7	96.1	3.9	68,900	59,598	12 / 31 (金)	53,754	311	280	90.2	78.0	86.5	10,926,325	8,967,615	19,893,940	28,900	
	23	19,301,287	18,504,577	95.9	96.6	3.4	67,900	60,186	6 / 22 (水)	52,736	314	275	87.6	77.7	88.6	10,968,193	8,715,954	19,684,147	28,900	
	24	19,068,901	18,362,047	96.3	97.0	3.0	67,900	60,653	5 / 20 (日)	52,244	317	273	86.1	76.9	89.3	10,350,079	8,975,252	19,325,331	28,900	
	25	18,853,023	18,335,745	97.3	98.0	2.0	67,500	57,833	7 / 7 (日)	51,652	302	270	89.3	76.5	85.7	10,389,342	8,739,267	19,128,609	28,900	
	26	18,661,778	18,084,975	96.9	97.7	2.3	67,050	56,028	12 / 31 (水)	51,128	291	265	91.3	76.3	83.6	9,861,141	9,171,911	19,033,052	28,900	
	27	18,847,922	18,270,069	96.9	97.7	2.3	65,690	56,827	7 / 12 (日)	51,497	293	266	90.6	78.4	86.5	10,382,985	8,836,598	19,219,583	28,900	
	28	18,711,446	18,229,423	97.4	98.2	1.8	65,690	56,900	12 / 31 (土)	51,264	293	264	90.1	78.0	86.6	9,588,545	9,483,754	19,072,299	28,900	
	29	18,898,365	18,250,557	96.6	97.6	2.4	65,690	55,885	4 / 23 (日)	51,776	285	264	92.6	78.8	85.1	9,615,843	9,533,535	19,149,378	28,900	
	30	18,937,342	18,394,816	97.1	98.0	2.0	65,690	57,009	12 / 31 (月)	51,883	289	263	91.0	79.0	86.8	9,459,086	9,727,926	19,187,012	28,900	
令和	元	19,036,405	18,332,282	96.3	96.9	3.1	65,690	57,707	12 / 31 (火)	52,012	291	262	90.1	79.2	87.8	9,238,897	9,889,350	19,128,247	28,900	
	2	19,835,003	18,995,787	95.8	96.6	3.4	67,490	62,310	12 / 31 (木)	54,342	310	271	87.2	80.5	92.3	9,766,953	9,726,120	19,493,073	30,700	
	3	19,688,946	18,975,923	96.4	97.1	2.9	67,490	59,266	12 / 31 (金)	53,942	294	267	91.0	79.9	87.8	9,456,552	10,186,365	19,642,917	30,700	
	4	19,410,717	18,811,005	96.9	97.8	2.2	67,490	57,664	12 / 31 (土)	53,180	284	262	92.2	78.8	85.4	8,820,735	10,592,637	19,413,372	30,700	

4 給水人口・給水量・1人1日平均給水量の推移

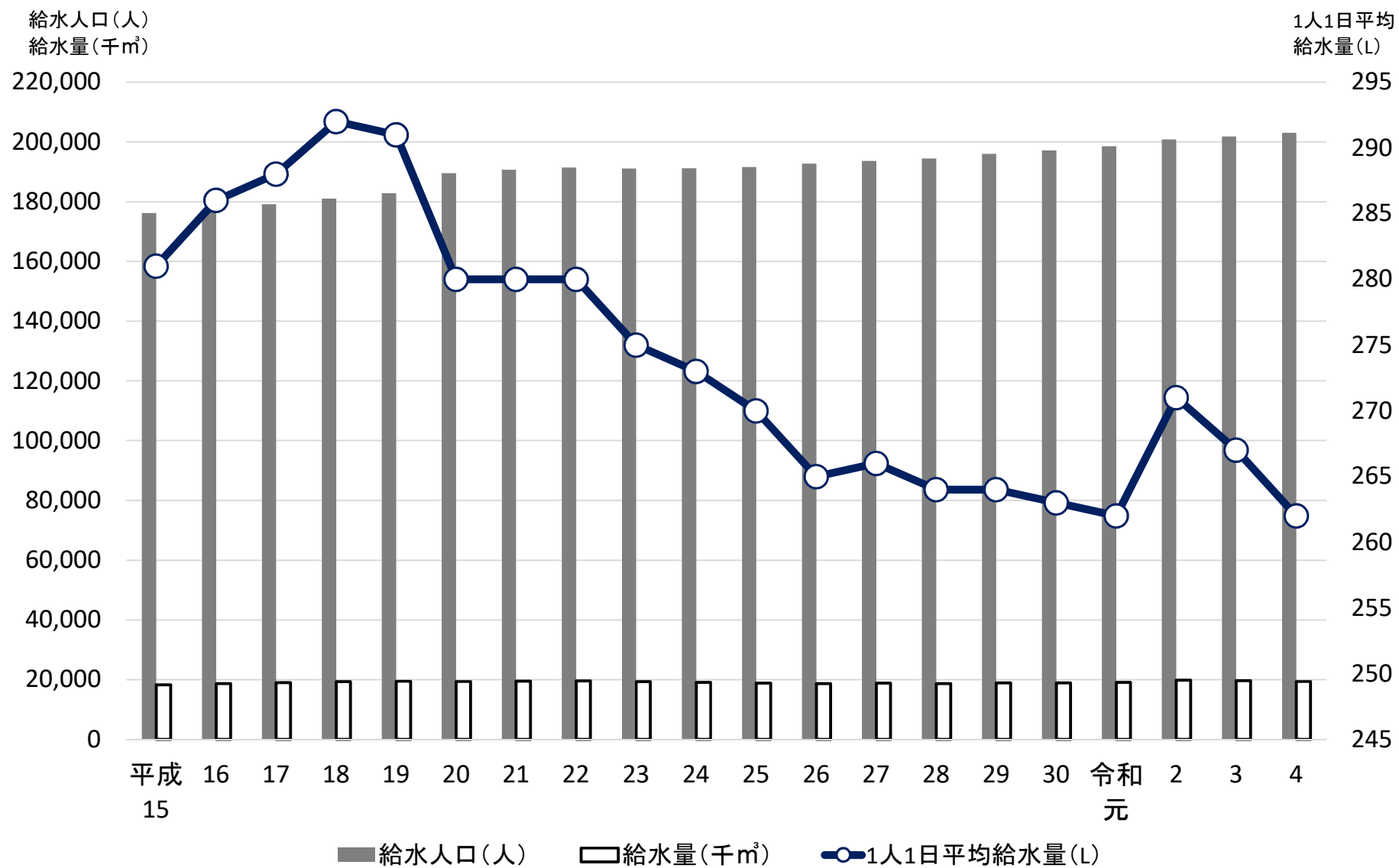

5 浄・給水場別給水量

(単位：m<sup>3</sup>、%)

区分 年度	八千代台浄水場	勝田台浄水場	米本浄水場	高津浄水場	村上給水場	睦浄水場	萱田浄水場	年間総給水量
平成30年度	3,032,920	1,094,009	1,002,124	3,318,857	3,838,143	2,270,708	4,380,581	18,937,342
令和元年度	3,053,738	1,081,291	1,005,433	3,278,721	3,809,519	2,407,310	4,400,393	19,036,405
令和2年度	3,129,428	1,114,412	1,035,152	3,344,498	3,784,062	2,841,617	4,585,834	19,835,003
令和3年度	3,076,756	1,086,359	1,052,774	3,281,263	3,633,985	3,026,298	4,531,511	19,688,946
令和4年度	3,031,894	1,063,092	1,046,267	3,222,045	3,495,861	3,149,780	4,401,778	19,410,717
4月	251,559	87,738	83,601	266,945	256,613	288,149	366,788	1,601,393
5月	259,731	90,761	85,751	274,503	259,437	307,664	377,060	1,654,907
6月	252,470	89,512	85,308	265,630	289,797	265,654	367,793	1,616,164
7月	259,024	91,546	89,283	272,941	300,885	271,285	378,003	1,662,967
8月	252,910	89,348	88,084	265,274	289,259	263,427	366,288	1,614,590
9月	244,821	85,471	87,013	258,109	278,923	262,853	354,820	1,572,010
10月	257,482	89,733	90,521	275,716	293,571	267,679	372,326	1,647,028
11月	247,272	86,067	87,678	265,652	289,615	250,844	357,659	1,584,787
12月	261,082	91,354	90,599	280,182	318,102	249,690	377,802	1,668,811
1月	259,239	91,058	89,468	276,315	329,391	231,524	374,715	1,651,710
2月	232,891	81,962	81,201	248,923	266,117	243,693	338,528	1,493,315
3月	253,413	88,542	87,760	271,855	324,151	247,318	369,996	1,643,035
月平均	252,658	88,591	87,189	268,504	291,322	262,482	366,815	1,617,560
日平均	8,307	2,913	2,866	8,828	9,578	8,630	12,060	53,180
構成比	15.6	5.5	5.4	16.6	18.0	16.2	22.7	100.0

## 6 月別取水量及び受水量

(単位：m<sup>3</sup>)

年月	区分	取水量	受水量	計
令和4年度	4月	751,694	857,180	1,608,874
	5月	758,201	891,986	1,650,187
	6月	743,523	863,155	1,606,678
	7月	767,981	876,435	1,644,416
	8月	692,298	901,225	1,593,523
	9月	702,186	857,143	1,559,329
	10月	752,554	891,952	1,644,506
	11月	715,641	878,182	1,593,823
	12月	740,101	941,604	1,681,705
	1月	742,832	926,123	1,668,955
	2月	679,741	828,050	1,507,791
	3月	773,983	879,602	1,653,585
	計	8,820,735	10,592,637	19,413,372
	月平均	735,061	882,720	1,617,781
	日平均	24,166	29,021	53,187

## 7 1日最大給水量の時間変化

令和4年12月31日(土)

給水量 57,664 m<sup>3</sup>  
 時間最大給水量 3,823 m<sup>3</sup>/時  
 時間平均給水量 2,403 m<sup>3</sup>/時

天候 曇  
 気温(12時) 19.1℃

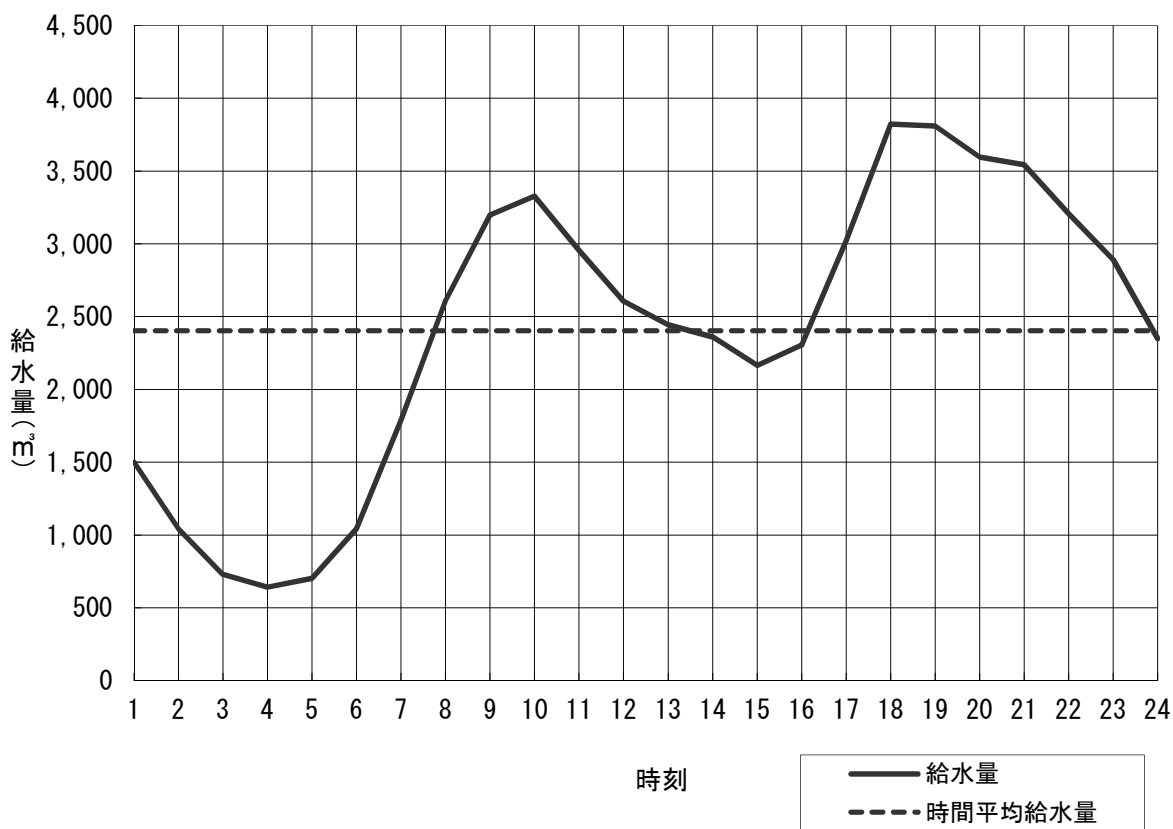



## 8 給水量分析表（令和4年度）

（単位：上段・m<sup>3</sup>，下段・％）

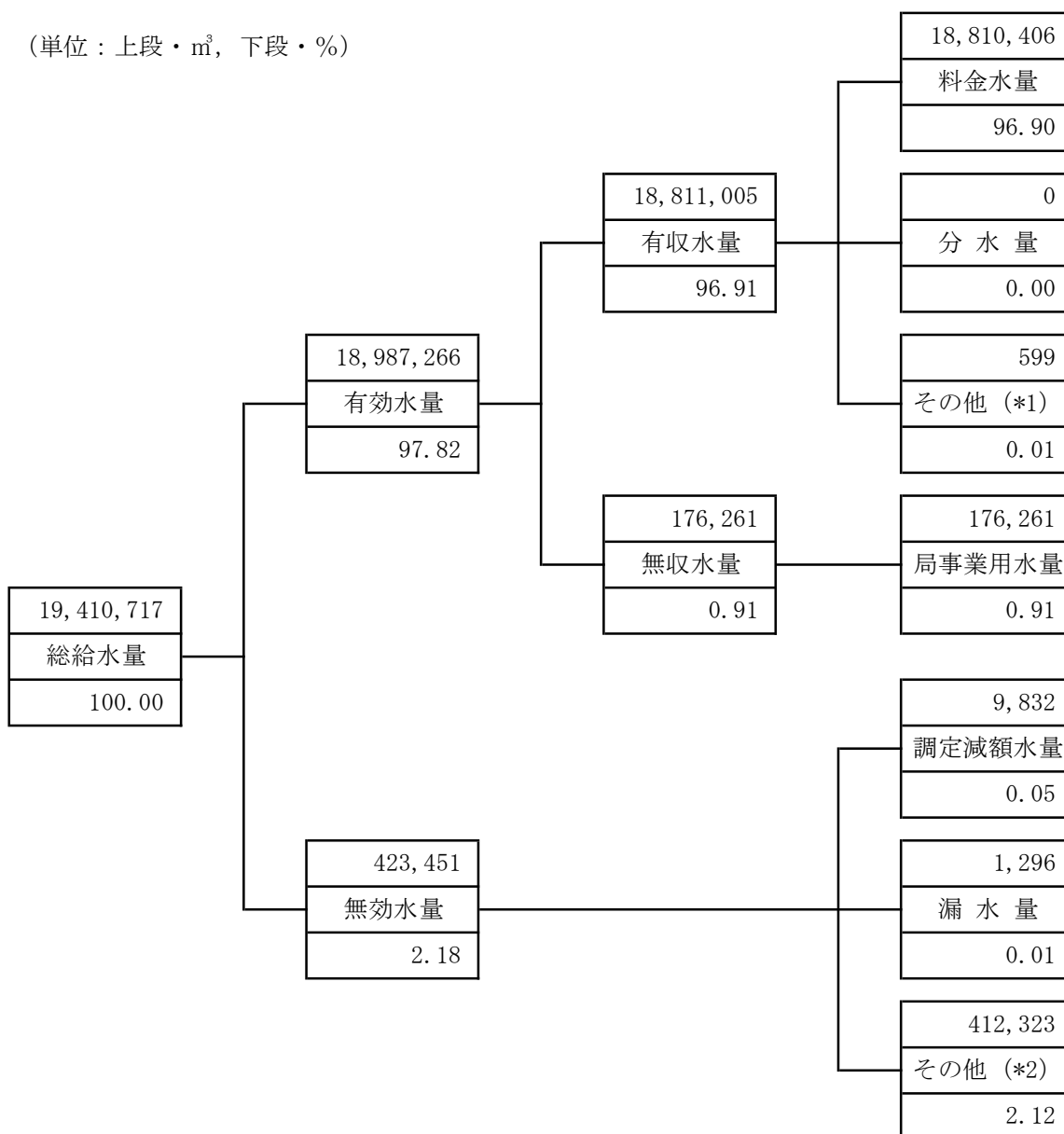

（用語の説明）

- 料金水量 水道料金徴収の基礎となった水量
- 分水量 他の水道事業に対して分水した水量
- その他（\*1） 料金としては徴収しないが、他会計等から維持管理費等としての収入がある水量  
（ここでは、消防用水量及び漏水事故原因者が料金に見合う額の負担をした水量）
- 局事業用水量 管洗浄用水・漏水防止作業用水等、配水施設維持管理に係る上下水道局事業用に使用した水量
- 調定減額水量 漏水その他の要因により、料金徴収の際減額の対象となった水量
- 漏水量 配水本支管からの漏水量
- その他（\*2） 他に起因する水道施設の損傷等により無効となった水量及び不明水量

9 受水費の状況

(単位：円, m<sup>3</sup>)

区分 年度	基本水量割						使用水量割			年間受水費	当年度支出額 (税込決算額)	購入原価
	単価	基本水量			年間基本料金	構成団体1日 最大受水量計	単価	年間使用水量	年間使用料金			
		1日最大	年間基本水量	料金算定水量								
平成30年度	57	28,900	10,487,500	9,727,926	645,610,500	471,700	10	9,727,926	105,061,597	750,672,097	750,672,097	77.17
令和元年度	57	28,900	10,546,700	9,889,350	655,266,468	471,700	10	9,889,350	107,783,987	763,050,455	763,050,455	77.16
令和2年度	53	30,700	11,205,500	9,726,120	653,280,650	499,800	10	9,726,120	106,987,320	760,267,970	760,267,970	78.17
令和3年度	53	30,700	11,205,500	10,186,365	653,280,650	499,800	10	10,186,365	112,050,015	765,330,665	765,330,665	75.13
令和4年度	53	30,700	11,205,500	10,592,637	653,280,650	499,800	10	10,592,637	116,519,007	769,799,657	769,799,657	72.67

(月別受水費・受水量)

区分 年月	受水費 (円)			受水量 (m <sup>3</sup> )				日平均給水量 (m <sup>3</sup> )	混合率 (%)
	基本料金	使用料金	計	月間受水量	日平均	日量最小	日量最大		
令和4年度 4月	54,440,056	9,428,980	63,869,036	857,180	28,573	28,564	28,581	53,380	53.5
5月	54,440,054	9,811,846	64,251,900	891,986	28,774	28,764	28,783	53,384	53.9
6月	54,440,054	9,494,705	63,934,759	863,155	28,772	28,760	28,783	53,872	53.4
7月	54,440,054	9,640,785	64,080,839	876,435	28,272	28,258	28,284	53,644	52.7
8月	54,440,054	9,913,475	64,353,529	901,225	29,072	29,062	29,083	52,084	55.8
9月	54,440,054	9,428,573	63,868,627	857,143	28,571	28,558	28,579	52,400	54.5
10月	54,440,054	9,811,472	64,251,526	891,952	28,773	28,759	28,783	53,130	54.2
11月	54,440,054	9,660,002	64,100,056	878,182	29,273	29,263	29,280	52,815	55.4
12月	54,440,054	10,357,644	64,797,698	941,604	30,374	30,366	30,386	53,833	56.4
1月	54,440,054	10,187,353	64,627,407	926,123	29,875	29,861	29,888	53,281	56.1
2月	54,440,054	9,108,550	63,548,604	828,050	29,573	29,562	29,587	53,333	55.5
3月	54,440,054	9,675,622	64,115,676	879,602	28,374	28,063	29,967	53,001	53.5
計	653,280,650	116,519,007	769,799,657	10,592,637	29,021	28,063	30,386	53,179	54.6

10 給水装置工事申請状況

(単位：件)

年度	区分				
	新 設	増 設	工事用	取出し	合 計
平成30年度	1,029	20	671	136	1,856
令和元年度	1,285	20	856	152	2,313
令和2年度	1,121	34	831	106	2,092
令和3年度	1,081	24	827	120	2,052
令和4年度	952	26	674	170	1,822

11 水道メータ取付状況

(単位：個)

年度・区分		口径								合 計
		13mm	20mm	25mm	30mm	40mm	50mm	75mm	100mm	
平成30年度	新規	300	1,331	11	2	6	3	1	0	1,654
	不動等	9	7	1	0	1	0	0	0	18
令和元年度	新規	286	1,505	13	3	9	7	0	0	1,823
	不動等	3	7	0	0	1	1	0	0	12
令和2年度	新規	285	1,353	10	3	9	3	0	0	1,663
	不動等	16	11	1	0	3	1	0	0	32
令和3年度	新規	282	1,191	27	5	7	6	0	1	1,519
	不動等	10	10	1	1	2	0	0	0	24
令和4年度	新規	416	1,162	15	8	9	3	0	0	1,613
	不動等	17	4	3	0	5	0	0	0	29

## 12 水質検査結果

### (1)原水水質検査結果

No.	項目名	単位	八千代台浄水場系取水井 ( 7 本 )			勝田台浄水場系取水井 ( 3 本 )		
			回	最大	最小	回	最大	最小
△	気 温	℃	14	18.5	14.2	6	22.5	15.0
△	水 温	℃	14	16.0	14.0	6	15.9	15.1
1	一 般 細 菌	個/mL	14	2	0	6	19	0
2	大 腸 菌	個/mL	14	不検出		6	不検出	
3	カドミウム及びその化合物	mg/L	14	<0.0003		6	<0.0003	
4	水 銀 及 び そ の 化 合 物	mg/L	14	<0.00005		6	<0.00005	
5	セ レ ン 及 び そ の 化 合 物	mg/L	14	<0.001		6	<0.001	
6	鉛 及 び そ の 化 合 物	mg/L	14	<0.001		6	<0.001	
7	ヒ 素 及 び そ の 化 合 物	mg/L	14	<0.001		6	<0.001	
8	六 価 ク ロ ム 化 合 物	mg/L	14	<0.002		6	<0.002	
9	亜 硝 酸 態 窒 素	mg/L	14	<0.004		6	<0.004	
10	シアン化物イオン及び塩化シアン	mg/L	14	<0.001		6	<0.001	
11	硝酸態窒素及び亜硝酸態窒素	mg/L	14	<0.02		6	0.04	<0.02
12	フ ッ 素 及 び そ の 化 合 物	mg/L	14	0.08	<0.08	6	0.08	<0.08
13	ホ ウ 素 及 び そ の 化 合 物	mg/L	14	<0.1		6	<0.1	
14	四 塩 化 炭 素	mg/L	14	<0.0002		6	<0.0002	
15	1,4 - ジ オ キ サ ン	mg/L	14	<0.005		6	<0.005	
16	シス-1,2-ジクロロエチレン及びトランス-1,2-ジクロロエチレン	mg/L	14	<0.004		6	<0.004	
17	ジ ク ロ ロ メ タ ン	mg/L	14	<0.002		6	<0.002	
18	テ ト ラ ク ロ ロ エ チ レ ン	mg/L	14	<0.001		6	<0.001	
19	ト リ ク ロ ロ エ チ レ ン	mg/L	14	<0.001		6	<0.001	
20	ベ ン ゼ ン	mg/L	14	<0.001		6	<0.001	
21	亜 鉛 及 び そ の 化 合 物	mg/L	14	<0.1		6	<0.1	
22	アルミニウム及びその化合物	mg/L	14	0.01	<0.01	6	<0.01	
23	鉄 及 び そ の 化 合 物	mg/L	14	0.08	<0.03	6	0.11	<0.03
24	銅 及 び そ の 化 合 物	mg/L	14	<0.1		6	<0.1	
25	ナトリウム及びその化合物	mg/L	14	8.4	6.9	6	7.2	5.5
26	マンガン及びその化合物	mg/L	14	0.024	0.010	6	0.060	0.024
27	塩 化 物 イ オ ン	mg/L	14	10	5.5	6	10.0	7.0
28	カルシウム, マグネシウム等 ( 硬 度 )	mg/L	14	83	67	6	86	69
29	蒸 発 残 留 物	mg/L	14	156	131	6	164	133
30	陰 イ オ ン 界 面 活 性 剤	mg/L	14	<0.02		6	<0.02	
31	非 イ オ ン 界 面 活 性 剤	mg/L	14	<0.005		6	<0.005	
32	フ ェ ノ ー ル 類	mg/L	14	<0.0005		6	<0.0005	
33	有機物(全有機炭素(TOC)の量)	mg/L	14	0.5	0.3	6	<0.3	
34	p H 値	度	14	8.4	8.3	6	8.4	8.2
35	臭 気	度	14	硫化水素臭	木材臭	6	硫化水素臭	木材臭
36	色 度	度	14	2.2	1.8	6	2.2	1.1
37	濁 度	度	14	0.2	0.0	6	0.3	0.0
△	ア ン モ ニ ア 態 窒 素	mg/L	14	0.44	0.24	6	0.25	0.12
△	嫌 気 性 芽 胞 菌	個/100mL	14	0		6	0	
△	塩 素 要 求 量	mg/L	14	3.8	2.2	6	2.2	1.0

※ 原則各取水井1本あたり2回ずつ検査を実施した。

※ 故障等により検査を行わなかった取水井は掲載していない。

米本浄水場系取水井 (5本)			高津浄水場系取水井 (8本)			睦浄水場系取水井 (6本)			萱田浄水場系取水井 (3本)		
回	最大	最小	回	最大	最小	回	最大	最小	回	最大	最小
10	28.0	5.0	14	19.4	6.4	10	28.0	9.6	4	28.0	18.8
10	17.4	15.5	14	16.5	15.5	10	16.7	15.6	4	16.0	15.8
10	1	0	14	0		10	4	0	4	0	
10	不検出		14	不検出		10	不検出		4	不検出	
10	<0.0003		14	<0.0003		10	<0.0003		4	<0.0003	
10	<0.00005		14	<0.00005		10	<0.00005		4	<0.00005	
10	<0.001		14	<0.001		10	<0.001		4	<0.001	
10	0.008	<0.001	14	<0.001		10	<0.001		4	<0.001	
10	<0.001		14	<0.001		10	<0.001		4	<0.001	
10	<0.002		14	<0.002		10	<0.002		4	<0.005	
10	<0.004		14	<0.004		10	<0.004		4	<0.004	
10	<0.001		14	<0.001		10	<0.001		4	<0.001	
10	<0.02		14	<0.02		10	<0.02		4	<0.02	
10	0.10	0.08	14	0.08	<0.08	10	0.12	0.08	4	0.09	0.08
10	<0.1		14	<0.1		10	<0.1		4	<0.1	
10	<0.0002		14	<0.0002		10	<0.0002		4	<0.0002	
10	<0.005		14	<0.005		10	<0.005		4	<0.005	
10	<0.004		14	<0.004		10	<0.004		4	<0.004	
10	<0.002		14	<0.002		10	<0.002		4	<0.002	
10	<0.001		14	<0.001		10	<0.001		4	<0.001	
10	<0.001		14	<0.001		10	<0.001		4	<0.001	
10	<0.001		14	<0.001		10	<0.001		4	<0.001	
10	<0.1		14	<0.1		10	<0.1		4	<0.1	
10	<0.01		14	<0.01		10	<0.01		4	<0.01	
10	0.10	<0.03	14	<0.03		10	0.05	<0.03	4	<0.03	
10	<0.1		14	<0.1		10	<0.1		4	<0.1	
10	25	10	14	11	7.4	10	35	8.8	4	11	10
10	0.030	0.012	14	0.024	0.008	10	0.024	0.012	4	0.014	0.007
10	9.7	7.6	14	11	5.4	10	6.1	5.0	4	9.7	5.5
10	71	50	14	91	75	10	68	23	4	76	62
10	168	144	14	154	142	10	164	133	4	154	135
10	<0.02		14	<0.02		10	<0.02		4	<0.02	
10	<0.005		14	<0.005		10	<0.005		4	<0.005	
10	<0.0005		14	<0.0005		10	<0.0005		4	<0.0005	
10	0.6	0.4	14	0.6	0.3	10	0.8	0.5	4	0.4	0.4
10	8.7	8.3	14	8.4	8.3	10	8.7	8.1	4	8.5	8.4
10	硫化水素臭	木材臭	14	硫化水素臭	木材臭	10	硫化水素臭	木材臭	4	硫化水素臭	木材臭
10	4.9	2.2	14	3.0	1.7	10	5.5	2.7	4	2.0	1.8
10	0.3	0.0	14	0.0		10	0.4	0.0	4	0.0	
10	1.1	0.71	14	0.55	0.27	10	1.2	0.56	4	0.72	0.69
10	0		14	0		10	0		4	0	
10	8.9	5.8	14	4.8	2.4	10	9.6	4.7	4	5.9	5.6

## (2)給水栓水水質検査結果

No.	項目名	水質基準値	単位	八千代台浄水場系給水区域			勝田台浄水場系給水区域			米本浄水場系給水区域		
				回	最大	最小	回	最大	最小	回	最大	最小
	気 温		℃	12	30.0	2.3	12	29.6	4.6	12	32.1	2.7
	水 温		℃	12	22.5	12.6	12	21.2	13.1	12	24.8	12.3
1	一 般 細 菌	100個/mL以下	個/mL	12	0		12	0		12	0	
2	大 腸 菌	検出されないこと		12	不検出		12	不検出		12	不検出	
3	カドミウム及びその化合物	0.003mg/L以下	mg/L	4	<0.0003		4	<0.0003		4	<0.0003	
4	水 銀 及 び そ の 化 合 物	0.0005mg/L以下	mg/L	4	<0.00005		4	<0.00005		4	<0.00005	
5	セレン及びその化合物	0.01mg/L以下	mg/L	4	<0.001		4	<0.001		4	<0.001	
6	鉛 及 び そ の 化 合 物	0.01mg/L以下	mg/L	4	<0.001		4	<0.001		4	<0.001	
7	ヒ素及びその化合物	0.01mg/L以下	mg/L	4	<0.001		4	<0.001		4	<0.001	
8	六価クロム化合物	0.02mg/L以下	mg/L	4	<0.002		4	<0.002		4	<0.002	
9	亜硝酸態窒素	0.04mg/L以下	mg/L	4	<0.004		4	<0.004		4	<0.004	
10	シアン化物イオン及び塩化シアン	0.01mg/L以下	mg/L	4	<0.001		4	<0.001		4	<0.001	
11	硝酸態窒素及び亜硝酸態窒素	10mg/L以下	mg/L	4	0.59	0.24	4	0.43	0.12	4	0.04	0.03
12	フッ素及びその化合物	0.8mg/L以下	mg/L	4	0.08	0.08	4	0.09	<0.08	4	0.09	0.08
13	ホウ素及びその化合物	1.0mg/L以下	mg/L	4	<0.1		4	<0.1		4	<0.1	
14	四 塩 化 炭 素	0.002mg/L以下	mg/L	4	<0.0002		4	<0.0002		4	<0.0002	
15	1,4 - ジ オ キ サ ン	0.05mg/L以下	mg/L	4	<0.005		4	<0.005		4	<0.005	
16	シス-1,2-ジクロロエチレン及びトランス-1,2-ジクロロエチレン	0.04mg/L以下	mg/L	4	<0.004		4	<0.004		4	<0.004	
17	ジ ク ロ ロ メ タ ン	0.02mg/L以下	mg/L	4	<0.002		4	<0.002		4	<0.002	
18	テトラクロロエチレン	0.01mg/L以下	mg/L	4	<0.001		4	<0.001		4	<0.001	
19	トリクロロエチレン	0.01mg/L以下	mg/L	4	<0.001		4	<0.001		4	<0.001	
20	ベンゼン	0.01mg/L以下	mg/L	4	<0.001		4	<0.001		4	<0.001	
21	塩 素 酸	0.6mg/L以下	mg/L	4	0.12	<0.06	4	<0.06		4	0.15	<0.06
22	ク ロ ロ 酢 酸	0.02mg/L以下	mg/L	4	<0.002		4	<0.002		4	<0.002	
23	ク ロ ロ ホ ル ム	0.06mg/L以下	mg/L	4	0.008	0.007	4	0.005	0.003	4	0.016	0.014
24	ジ ク ロ ロ 酢 酸	0.03mg/L以下	mg/L	4	<0.003		4	<0.003		4	<0.003	
25	ジブromクロロメタン	0.1mg/L以下	mg/L	4	0.007	0.006	4	0.007	0.006	4	0.009	0.009
26	臭 素 酸	0.01mg/L以下	mg/L	4	<0.001		4	<0.001		4	<0.001	
27	総トリハロメタン	0.1mg/L以下	mg/L	4	0.024	0.020	4	0.019	0.017	4	0.039	0.035
28	トリクロロ酢酸	0.03mg/L以下	mg/L	4	0.003	<0.003	4	<0.003		4	0.006	0.005
29	ブromジクロロメタン	0.03mg/L以下	mg/L	4	0.008	0.007	4	0.006	0.004	4	0.012	0.010
30	ブromホルム	0.09mg/L以下	mg/L	4	0.001	<0.001	4	0.003	0.002	4	0.002	0.001
31	ホルムアルデヒド	0.08mg/L以下	mg/L	4	<0.008		4	<0.008		4	<0.008	
32	亜鉛及びその化合物	1.0mg/L以下	mg/L	4	<0.1		4	<0.1		4	<0.1	
33	アルミニウム及びその化合物	0.2mg/L以下	mg/L	4	0.01		4	0.01	<0.01	4	<0.01	
34	鉄 及 び そ の 化 合 物	0.3mg/L以下	mg/L	4	<0.03		4	<0.03		4	<0.03	
35	銅 及 び そ の 化 合 物	1.0mg/L以下	mg/L	4	<0.1		4	<0.1		4	<0.1	
36	ナトリウム及びその化合物	200mg/L以下	mg/L	4	10	9.3	4	8.9	7.2	4	20	17
37	マンガン及びその化合物	0.05mg/L以下	mg/L	4	0.004	0.002	4	0.002	0.001	4	0.010	0.008
38	塩 化 物 イ オ ン	200mg/L以下	mg/L	12	15	9.1	12	12	9.4	12	14	13
39	カルシウム、マグネシウム等 (硬度)	300mg/L以下	mg/L	4	75	70	4	79	60	4	66	62
40	蒸 発 残 留 物	500mg/L以下	mg/L	4	150	144	4	145	123	4	206	162
41	陰イオン界面活性剤	0.2mg/L以下	mg/L	4	<0.02		4	<0.02		4	<0.02	
42	ジエオスミン	0.00001mg/L以下	mg/L	12	<0.000001		12	<0.000001		12	<0.000001	
43	2-メチルイソボルネオール	0.00001mg/L以下	mg/L	12	<0.000001		12	<0.000001		12	<0.000001	
44	非イオン界面活性剤	0.02mg/L以下	mg/L	4	<0.005		4	<0.005		4	<0.005	
45	フェノール類	0.005mg/L以下	mg/L	4	<0.0005		4	<0.0005		4	<0.0005	
46	有機物(全有機炭素(TOC)の量)	3mg/L以下	mg/L	12	0.5	0.4	12	0.4	<0.3	12	0.6	0.5
47	p H 値	5.8以上 8.6以下		12	8.2	8.0	12	8.3	8.2	12	8.2	8.1
48	味	異常でないこと		12	異常無し		12	異常無し		12	異常無し	
49	臭 気	異常でないこと		12	異常無し		12	異常無し		12	異常無し	
50	色 度	5度以下	度	12	0.7	<0.5	12	<0.5		12	1.2	0.9
51	濁 度	2度以下	度	12	0.0		12	0.0		12	0.0	
	残 留 塩 素		mg/L	365	0.5	0.4	365	0.5	0.4	365	0.4	0.2

高津浄水場系給水区域			村上給水場系給水区域			睦浄水場系給水区域			萱田浄水場系給水区域		
回	最大	最小	回	最大	最小	回	最大	最小	回	最大	最小
12	30.9	2.6	12	32.7	5.0	12	33.0	6.8	12	32.5	3.3
12	23.5	12.2	12	26.3	9.7	12	26.9	9.9	12	25.3	9.0
12	0		12	0		12	0		12	2	0
12	不検出		12	不検出		12	不検出		12	不検出	
4	<0.0003		4	<0.0003		4	<0.0003		4	<0.0003	
4	<0.00005		4	<0.00005		4	<0.00005		4	<0.00005	
4	<0.001		4	<0.001		4	<0.001		4	<0.001	
4	<0.001		4	<0.001		4	<0.001		4	<0.001	
4	<0.001		4	<0.001		4	<0.001		4	<0.001	
4	<0.002		4	<0.002		4	<0.002		4	<0.002	
4	<0.004		4	<0.004		4	<0.004		4	<0.004	
4	<0.001		4	<0.001		4	<0.001		4	<0.001	
4	1.0	0.64	4	2.0	0.90	4	2.0	1.4	4	1.7	1.1
4	0.10	0.08	4	0.13	0.09	4	0.13	0.10	4	0.12	0.09
4	<0.1		4	<0.1		4	<0.1		4	<0.1	
4	<0.0002		4	<0.0002		4	<0.0002		4	<0.0002	
4	<0.005		4	<0.005		4	<0.005		4	<0.005	
4	<0.004		4	<0.004		4	<0.004		4	<0.004	
4	<0.002		4	<0.002		4	<0.002		4	<0.002	
4	<0.001		4	<0.001		4	<0.001		4	<0.001	
4	<0.001		4	<0.001		4	<0.001		4	<0.001	
4	<0.001		4	<0.001		4	<0.001		4	<0.001	
4	0.09	<0.06	4	0.07	<0.06	4	0.09	<0.06	4	0.10	<0.06
4	<0.002		4	<0.002		4	<0.002		4	<0.002	
4	0.011	0.007	4	0.011	0.004	4	0.011	0.005	4	0.010	0.005
4	<0.003		4	<0.003		4	<0.003		4	0.003	<0.003
4	0.006	0.005	4	0.009	0.005	4	0.008	0.005	4	0.008	0.005
4	<0.001		4	0.001	<0.001	4	0.001	<0.001	4	0.001	<0.001
4	0.024	0.019	4	0.023	0.018	4	0.023	0.018	4	0.023	0.018
4	0.004	0.003	4	0.004	<0.003	4	0.004	<0.003	4	0.004	<0.003
4	0.008	0.007	4	0.007	0.006	4	0.007	0.006	4	0.007	0.006
4	0.001	<0.001	4	0.003	<0.001	4	0.002	<0.001	4	0.002	<0.001
4	<0.008		4	<0.008		4	<0.008		4	<0.008	
4	<0.1		4	<0.1		4	<0.1		4	<0.1	
4	0.02	0.01	4	0.03	0.02	4	0.03	0.02	4	0.03	0.02
4	<0.03		4	<0.03		4	<0.03		4	<0.03	
4	<0.1		4	<0.1		4	<0.1		4	<0.1	
4	13	11	4	17	11	4	17	11	4	16	12
4	0.004	0.003	4	0.002	0.001	4	0.001	<0.001	4	0.003	0.001
12	18	10	12	25	13	12	26	13	12	23	12
4	77	67	4	84	40	4	77	44	4	73	49
4	154	143	4	168	104	4	172	126	4	163	133
4	<0.02		4	<0.02		4	<0.02		4	<0.02	
12	<0.000001		12	<0.000001		12	<0.000001		12	<0.000001	
12	<0.000001		12	<0.000001		12	<0.000001		12	<0.000001	
4	<0.005		4	<0.005		4	<0.005		4	<0.005	
4	<0.0005		4	<0.0005		4	<0.0005		4	<0.0005	
12	0.6	0.5	12	0.7	0.5	12	0.7	0.5	12	0.7	0.5
12	8.2	8.0	12	7.9	7.6	12	7.8	7.6	12	7.9	7.8
12	異常無し		12	異常無し		12	異常無し		12	異常無し	
12	異常無し		12	異常無し		12	異常無し		12	異常無し	
12	0.8	0.5	12	0.5	<0.5	12	<0.5		12	0.5	<0.5
12	0.0		12	0.0		12	0.0		12	0.0	
365	0.5	0.3	365	0.6	0.4	365	0.6	0.4	365	0.5	0.4





## IV 水道料金等



1 水道料金の変遷

実施年月日		昭和42年4月1日（新設）							
A地区	種別	用途	料金		超過料金 (1m <sup>3</sup> につき)	メータ使用料			
			水量	料金		口径	使用料 (1か月)	口径	使用料 (1か月)
A地区	専用	一般用	10m <sup>3</sup> まで	320円	30円	13mm以下	30円	50mm以下	300円
		団体用	20m <sup>3</sup> まで	640円	30円	20mm以下	60円	75mm以下	450円
		浴場営業用	200m <sup>3</sup> まで	4,000円	20円	25mm以下	70円	100mm以下	600円
	共用	一般用	8m <sup>3</sup> まで	250円	30円	30mm以下	90円		
		工事並びに臨時用	1m <sup>3</sup> につき		50円	40mm以下	110円		
B地区	種別	用途	料金		超過料金 (1m <sup>3</sup> につき)	(注) ※A地区は八千代台地区以外の地区、B地区は八千代台地区（移管前から八千代台浄水場の給水区域であった地区）をいう。 ※メータ使用料は、A地区のみ適用。			
			水量	料金					
	専用	家事用 官公署 病院 その他	15m <sup>3</sup> まで	360円	24円				
		学校	100m <sup>3</sup> まで	1,800円	18円				
		工事並びに臨時用	1m <sup>3</sup> につき		50円				

実施年月日		昭和46年4月1日（地区別料金廃止）			
種別	用途	基本料金（1か月につき）		超過料金 (1m <sup>3</sup> につき)	
		水量	料金		
専用	一般用	10m <sup>3</sup> まで	240円	24円	
	浴場営業用	200m <sup>3</sup> まで	4,000円	20円	
共用		5m <sup>3</sup> まで	120円	24円	
工事並びに臨時用		1m <sup>3</sup> につき	料金 50円		

実施年月日		昭和51年6月1日 (平均改定率 161.0%)				
(1) 基本料金		(2) 従量料金				
メータの口径	基本料金 (1月につき)	種別	用途	使用水量 (1月につき)	従量料金	
13mm	260円	専 用	一 般 用	1m <sup>3</sup> から 10m <sup>3</sup> までの1m <sup>3</sup> につき	20円	
20mm	720円			10m <sup>3</sup> を超え 20m <sup>3</sup> までの1m <sup>3</sup> につき	40円	
25mm	1,220円			20m <sup>3</sup> を超え 30m <sup>3</sup> までの1m <sup>3</sup> につき	60円	
30mm	1,860円			30m <sup>3</sup> を超え 50m <sup>3</sup> までの1m <sup>3</sup> につき	80円	
40mm	3,780円			50m <sup>3</sup> を超え100m <sup>3</sup> までの1m <sup>3</sup> につき	100円	
50mm	6,500円			100m <sup>3</sup> を超える1m <sup>3</sup> につき	120円	
75mm	17,590円			共同使用の場合にあっては、各世帯の使用水量は等量とみなし、その使用水量に 1m <sup>3</sup> 未満の端数を生じたときは、この端数をいずれかの世帯の使用水量に加えるものとする。		
100mm	36,040円			行政財産用	使用水量1m <sup>3</sup> につき	50円
専用給水装置の共同使用 (会社、工場等及びこれらの職員住宅又は飯場等を除く。以下同じ。) の場合にあっては、1世帯について260円とする。				浴場営業用	使用水量1m <sup>3</sup> につき	20円
		共用	使用水量1m <sup>3</sup> につき	20円		
		工事及び臨時用	使用水量1m <sup>3</sup> につき	120円		

実施年月日		昭和55年4月1日 (平均改定率 69.9%)				
(1) 基本料金		(2) 従量料金				
メータの口径	基本料金 (1月につき)	種別	用途	使用水量 (1月につき)	従量料金	
13mm	470円	専 用	一 般 用	1m <sup>3</sup> から 10m <sup>3</sup> までの1m <sup>3</sup> につき	30円	
20mm	1,300円			10m <sup>3</sup> を超え 20m <sup>3</sup> までの1m <sup>3</sup> につき	50円	
25mm	2,200円			20m <sup>3</sup> を超え 30m <sup>3</sup> までの1m <sup>3</sup> につき	90円	
30mm	3,400円			30m <sup>3</sup> を超え 50m <sup>3</sup> までの1m <sup>3</sup> につき	140円	
40mm	7,000円			50m <sup>3</sup> を超え100m <sup>3</sup> までの1m <sup>3</sup> につき	200円	
50mm	12,000円			100m <sup>3</sup> を超える1m <sup>3</sup> につき	260円	
75mm	32,000円			共同使用の場合にあっては、各世帯の使用水量は等量とみなし、その使用水量に 1m <sup>3</sup> 未満の端数を生じたときは、この端数をいずれかの世帯の使用水量に加えるものとする。		
100mm	65,000円			行政財産用	使用水量1m <sup>3</sup> につき	90円
専用給水装置の共同使用 (会社、工場等及びこれらの職員住宅又は飯場等を除く。以下同じ。) の場合にあっては、1世帯について470円とする。				浴場営業用	使用水量1m <sup>3</sup> につき	30円
		共用	使用水量1m <sup>3</sup> につき	30円		
		工事及び臨時用	使用水量1m <sup>3</sup> につき	270円		

実施年月日	昭和59年4月1日（平均改定率 35.4%）（料金算定期間 昭和59～60年度）					
実施年月日	平成 4年4月1日（平均改定率 3.0%）消費税賦課					
実施年月日	平成10年4月1日（平均改定率 1.9%）消費税及び地方消費税賦課					
(1) 基本料金		(2) 従量料金				
メータの 口径	基本料金 (1月につき)	種 別	用 途	使用水量（1月につき）	従量料金	
13mm	490円	専 用	一般用	1m <sup>3</sup> から 10m <sup>3</sup> までの1m <sup>3</sup> につき	40円	
20mm	1,370円			10m <sup>3</sup> を超え 20m <sup>3</sup> までの1m <sup>3</sup> につき	75円	
25mm	2,320円			20m <sup>3</sup> を超え 30m <sup>3</sup> までの1m <sup>3</sup> につき	145円	
30mm	3,600円			30m <sup>3</sup> を超え 50m <sup>3</sup> までの1m <sup>3</sup> につき	240円	
40mm	7,400円			50m <sup>3</sup> を超え100m <sup>3</sup> までの1m <sup>3</sup> につき	290円	
50mm	12,700円			100m <sup>3</sup> を超える1m <sup>3</sup> につき	350円	
75mm	33,800円			共同使用の場合にあっては、各世帯の使用水量は等量とみなし、その使用水量に 1m <sup>3</sup> 未満の端数を生じたときは、この端数をいずれかの世帯の使用水量に加えるものとする。		
100mm	68,600円					
150mm	185,000円					
200mm	383,000円					
250mm以上	管理者が別に定める金額					
専用給水装置の共同使用（会社、工場等及びこれらの職員住宅、飯場等を除く。以下同じ。）の場合にあっては、1世帯について490円とする。				行政財産用	使用水量1m <sup>3</sup> につき	110円
		浴場営業用	使用水量1m <sup>3</sup> につき	40円		
		共用	使用水量1m <sup>3</sup> につき	40円		
		工事及び臨時用	使用水量1m <sup>3</sup> につき	350円		
※ 平成10年4月1日施行 料金は、基本料金と従量料金の合計額に100分の105を乗じて得た額とする。ただし、その額に1円未満の端数が生じたときは、これを切り捨てるものとする。						
※ 平成26年4月1日施行 料金は、基本料金と従量料金の合計額に100分の108を乗じて得た額とする。ただし、その額に1円未満の端数が生じたときは、これを切り捨てるものとする。						

実施年月日		平成29年4月1日(行政財産用を廃止)					
(1) 基本料金		(2) 従量料金					
メータの口径	基本料金 (1月につき)	種別	用途	使用水量(1月につき)	従量料金		
13mm	490円	専 用	一般用	1m <sup>3</sup> から 10m <sup>3</sup> までの1m <sup>3</sup> につき	40円		
20mm	1,370円			10m <sup>3</sup> を超え 20m <sup>3</sup> までの1m <sup>3</sup> につき	75円		
25mm	2,320円			20m <sup>3</sup> を超え 30m <sup>3</sup> までの1m <sup>3</sup> につき	145円		
30mm	3,600円			30m <sup>3</sup> を超え 50m <sup>3</sup> までの1m <sup>3</sup> につき	240円		
40mm	7,400円			50m <sup>3</sup> を超え100m <sup>3</sup> までの1m <sup>3</sup> につき	290円		
50mm	12,700円			100m <sup>3</sup> を超える1m <sup>3</sup> につき	350円		
75mm	33,800円			共同使用の場合にあっては、各世帯の使用水量は等量とみなし、その使用水量に1m <sup>3</sup> 未満の端数を生じたときは、この端数をいずれかの世帯の使用水量に加えるものとする。			
100mm	68,600円						
150mm	185,000円						
200mm	383,000円						
250mm以上	管理者が別に定める金額			用	専用給水装置の共同使用(会社、工場等及びこれらの職員住宅、飯場等を除く。以下同じ。)		
)の場合にあっては、1世帯について490円とする。				共	用	使用水量1m <sup>3</sup> につき	40円
		工	事及び臨時用	使用水量1m <sup>3</sup> につき	350円		
料金は、基本料金と従量料金の合計額に100分の108を乗じて得た額とする。ただし、その額に1円未満の端数が生じたときは、これを切り捨てるものとする。							

実施年月日		令和元年10月1日(平均改定率 8.57%)				
(1) 基本料金		(2) 従量料金				
メータの口径	基本料金 (1月につき)	種別	用途	使用水量(1月につき)	従量料金	
13mm	600円	専 用	一般用	1m <sup>3</sup> から 10m <sup>3</sup> までの1m <sup>3</sup> につき	60円	
20mm	1,220円			10m <sup>3</sup> を超え 20m <sup>3</sup> までの1m <sup>3</sup> につき	100円	
25mm	1,810円			20m <sup>3</sup> を超え 30m <sup>3</sup> までの1m <sup>3</sup> につき	155円	
30mm	2,830円			30m <sup>3</sup> を超え 50m <sup>3</sup> までの1m <sup>3</sup> につき	240円	
40mm	4,830円			50m <sup>3</sup> を超え100m <sup>3</sup> までの1m <sup>3</sup> につき	290円	
50mm	10,150円			100m <sup>3</sup> を超える1m <sup>3</sup> につき	330円	
75mm	19,790円			共同使用の場合にあっては、各世帯の使用水量は等量とみなし、その使用水量に1m <sup>3</sup> 未満の端数が生じたときは、この端数をいずれかの世帯の使用水量に加えるものとする。		
100mm	33,270円					
150mm	77,530円					
200mm以上	管理者が別に定める金額			用	浴場営業用	使用水量1m <sup>3</sup> につき
専用給水装置の共同使用(会社、工場等及びこれらの職員住宅、飯場等を除く。以下同じ。) )の場合にあっては、1世帯について600円とする。		共	用	使用水量1m <sup>3</sup> につき	40円	
		工	事及び臨時用	使用水量1m <sup>3</sup> につき	350円	
料金は、基本料金と従量料金の合計額に消費税等相当額を加えた額とする。ただし、その額に1円未満の端数が生じたときは、これを切り捨てるものとする。						

2 用途別水道料金の状況（税抜き表示）

年度	用途	家庭用			営業用	学校用	幼稚園・保育園用	官公署用
		一般	集合	計				
令和2年度	件数 (件)	88,640	76	88,716	1,524	46	62	130
	使用水量 (m <sup>3</sup> )	16,674,545	104,100	16,778,645	763,140	181,549	69,499	157,304
	水道料金 (円)	2,550,090,175	23,799,670	2,573,889,845	201,948,310	63,633,075	21,036,925	51,635,835
	1件当たり年間水量 (m <sup>3</sup> )	188.12	1,369.74	189.13	500.75	3,946.72	1,120.95	1,210.03
	1件当たり年間料金 (円)	28,769.07	313,153.55	29,012.69	132,512.01	1,383,327.72	339,305.24	397,198.73
	1件当たり月間水量 (m <sup>3</sup> )	15.68	114.14	15.76	41.73	328.89	93.41	100.84
	1件当たり月間料金 (円)	2,397.42	26,096.13	2,417.72	11,042.67	115,277.31	28,275.44	33,099.89
	1m <sup>3</sup> 当たり料金 (円)	152.93	228.62	153.40	264.63	350.50	302.69	328.26
令和3年度	件数 (件)	89,932	71	90,003	1,565	45	65	124
	使用水量 (m <sup>3</sup> )	16,540,898	94,465	16,635,363	759,777	197,796	74,537	172,283
	水道料金 (円)	2,538,634,060	21,095,595	2,559,729,655	203,051,070	68,943,620	22,380,940	56,670,195
	1件当たり年間水量 (m <sup>3</sup> )	183.93	1,330.49	184.83	485.48	4,395.47	1,146.72	1,389.38
	1件当たり年間料金 (円)	28,228.37	297,121.06	28,440.49	129,745.09	1,532,080.44	344,322.15	457,017.70
	1件当たり月間水量 (m <sup>3</sup> )	15.33	110.87	15.40	40.46	366.29	95.56	115.78
	1件当たり月間料金 (円)	2,352.36	24,760.09	2,370.04	10,812.09	127,673.37	28,693.51	38,084.81
	1m <sup>3</sup> 当たり料金 (円)	153.48	223.32	153.87	267.25	348.56	300.27	328.94
令和4年度	件数 (件)	90,966	71	91,037	1,561	42	68	133
	使用水量 (m <sup>3</sup> )	16,300,672	99,605	16,400,277	807,725	198,075	73,161	172,915
	水道料金 (円)	1,976,653,360	19,750,570	1,996,403,930	200,787,480	67,605,040	20,246,010	57,128,165
	1件当たり年間水量 (m <sup>3</sup> )	179.20	1,402.89	180.15	517.44	4,716.07	1,075.90	1,300.11
	1件当たり年間料金 (円)	21,729.58	278,177.04	21,929.59	128,627.47	1,609,643.81	297,735.44	429,535.08
	1件当たり月間水量 (m <sup>3</sup> )	14.93	116.91	15.01	43.12	393.01	89.66	108.34
	1件当たり月間料金 (円)	1,810.80	23,181.42	1,827.47	10,718.96	134,136.98	24,811.29	35,794.59
	1m <sup>3</sup> 当たり料金 (円)	121.26	198.29	121.73	248.58	341.31	276.73	330.38
	構成比率							
	構 件 数 (%)	95.0	0.1	95.1	1.6	0.1	0.1	0.1
成 使用水量 (%)	86.7	0.5	87.2	4.3	1.1	0.4	0.9	
比 水道料金 (%)	73.3	0.7	74.0	7.4	2.5	0.8	2.2	

※令和4年10月～令和5年3月に基本料金減免を実施。



工場用	病院用	共同用	公衆浴場用	工事及び 臨時用	その他	公共栓	計
103	169	1,945	0	406	979	263	94,343
455,325	119,167	22,481	0	29,052	408,900	9,805	18,994,867
148,759,105	33,956,895	19,594,455	0	13,219,290	120,493,160	3,882,030	3,252,048,925
4,420.63	705.13	11.56	0	71.56	417.67	37.28	201.34
1,444,263.16	200,928.37	10,074.27	0	32,559.83	123,077.79	14,760.57	34,470.48
368.39	58.76	0.96	0	5.96	34.81	3.11	16.78
120,355.26	16,744.03	839.52	0	2,713.32	10,256.48	1,230.05	2,872.54
326.71	284.95	871.60	0	455.02	294.68	395.92	171.21
103	164	1,978	0	427	997	269	95,740
538,664	98,318	23,749	0	54,292	409,888	10,590	18,975,257
176,109,545	27,233,575	20,238,950	0	22,271,795	121,281,145	4,217,945	3,282,128,435
5,229.75	599.50	12.01	0	127.15	411.12	39.37	198.20
1,709,801.41	166,058.38	10,232.03	0	52,158.77	121,646.08	15,680.09	34,281.68
435.81	49.96	1.00	0	10.60	34.26	3.28	16.52
142,483.45	13,838.20	852.67	0	4,346.56	10,137.17	1,306.67	2,856.81
326.94	276.99	852.20	0	410.22	295.89	398.30	172.97
102	164	1,041	0	276	968	275	95,667
569,539	94,168	25,151	0	46,896	413,958	8,541	18,810,406
183,668,680	24,330,670	11,938,590	0	18,228,875	112,480,685	3,653,660	2,696,471,785
5,583.72	574.20	24.16	0	169.91	427.64	31.06	196.62
1,800,673.33	148,357.74	11,468.39	0	66,046.65	116,199.05	13,286.04	28,186.02
465.31	47.85	2.01	0	14.16	35.64	2.59	16.39
150,056.11	12,363.15	955.70	0	5,503.89	9,683.25	1,107.17	2,348.83
322.49	258.38	474.68	0	388.71	271.72	427.78	143.35
0.1	0.2	1.1	0.0	0.3	1.0	0.3	100.0
3.1	0.5	0.1	0.0	0.2	2.2	0.0	100.0
6.8	0.9	0.4	0.0	0.7	4.2	0.1	100.0

### 3 使用水量段階別集計表（税抜き表示）

年度		水量	0m <sup>3</sup>	1～10m <sup>3</sup>	11～20m <sup>3</sup>	21～30m <sup>3</sup>	31～40m <sup>3</sup>	41～50m <sup>3</sup>	51～60m <sup>3</sup>	61～70m <sup>3</sup>
令和2年度	調 定 件 数 (件)		27,274	82,038	97,350	90,814	90,023	73,542	47,482	26,050
	使 用 水 量 (m <sup>3</sup> )		0	467,010	1,497,689	2,319,730	3,188,455	3,324,338	2,615,662	1,690,698
	水 道 料 金 (円)		38,485,805	156,398,700	260,839,685	338,139,385	437,796,870	456,043,530	369,595,045	253,985,350
	1件当たり月間使用水量 (m <sup>3</sup> )		0	2.85	7.69	12.77	17.71	22.60	27.54	32.45
	1件当たり月間水道料金 (円)		705.54	953.21	1,339.70	1,861.71	2,431.58	3,100.57	3,891.95	4,874.96
	1 m <sup>3</sup> 当たり水道料金 (円)			334.89	174.16	145.77	137.31	137.18	141.30	150.23
令和3年度	調 定 件 数 (件)		26,773	86,662	102,111	94,903	92,259	73,060	45,940	24,029
	使 用 水 量 (m <sup>3</sup> )		0	496,796	1,571,109	2,424,241	3,265,762	3,302,246	2,528,673	1,560,327
	水 道 料 金 (円)		37,964,065	166,290,810	275,360,110	355,311,845	450,527,400	454,355,760	358,124,155	234,778,845
	1件当たり月間使用水量 (m <sup>3</sup> )		0	2.87	7.69	12.77	17.70	22.60	27.52	32.47
	1件当たり月間水道料金 (円)		709.00	959.42	1,348.34	1,871.97	2,441.64	3,109.47	3,897.74	4,885.32
	1 m <sup>3</sup> 当たり水道料金 (円)			334.73	175.26	146.57	137.95	137.59	141.63	150.47
令和4年度	調 定 件 数 (件)		23,139	90,545	107,274	99,123	94,300	72,004	43,812	21,974
	使 用 水 量 (m <sup>3</sup> )		0	521,882	1,649,178	2,528,514	3,335,743	3,252,850	2,409,574	1,425,770
	水 道 料 金 (円)		19,328,660	104,498,040	194,806,130	272,740,430	360,393,170	369,002,015	291,890,410	189,179,360
	1件当たり月間使用水量 (m <sup>3</sup> )		0	2.88	7.69	12.75	17.69	22.59	27.50	32.44
	1件当たり月間水道料金 (円)		417.66	577.05	907.98	1,375.77	1,910.89	2,562.37	3,331.17	4,304.62
	1 m <sup>3</sup> 当たり水道料金 (円)			200.23	118.12	107.87	108.04	113.44	121.14	132.69

(注) 使用水量は料金水量である。

71~80m <sup>3</sup>	81~90m <sup>3</sup>	91~100m <sup>3</sup>	101~120m <sup>3</sup>	121~140m <sup>3</sup>	141~160m <sup>3</sup>	161~180m <sup>3</sup>	181~200m <sup>3</sup>	201m <sup>3</sup> 以上	計
12,307	5,880	2,793	2,201	788	354	251	179	1,998	561,324
921,435	499,089	265,246	239,199	101,478	52,837	42,562	33,962	1,735,477	18,994,867
149,814,985	86,398,685	48,198,575	46,811,950	22,359,575	12,458,040	10,792,060	8,639,355	555,291,330	3,252,048,925
37.44	42.44	47.48	54.34	64.39	74.63	84.78	94.87	434.30	16.92
6,086.58	7,346.83	8,628.46	10,634.25	14,187.55	17,596.10	21,498.13	24,132.28	138,961.79	2,896.77
162.59	173.11	181.71	195.70	220.34	235.78	253.56	254.38	319.96	171.21
11,331	5,344	2,557	1,968	634	342	224	184	2,055	570,376
848,638	453,579	242,635	213,300	82,081	51,172	38,049	35,084	1,861,565	18,975,257
138,228,625	78,528,115	44,032,745	42,041,750	17,935,060	12,088,955	9,631,660	8,837,255	598,091,280	3,282,128,435
37.45	42.44	47.45	54.19	64.73	74.81	84.93	95.34	452.94	16.63
6,099.58	7,347.32	8,610.24	10,681.34	14,144.37	17,673.91	21,499.24	24,014.28	145,520.99	2,877.16
162.88	173.13	181.48	197.10	218.50	236.24	253.14	251.89	321.28	172.97
10,276	4,792	2,238	1,703	578	360	236	167	2,085	574,606
769,219	406,704	212,385	184,509	74,916	53,717	40,090	31,785	1,913,570	18,810,406
113,578,810	64,734,100	35,893,615	34,041,475	15,410,465	11,806,875	9,464,430	7,583,185	602,120,615	2,696,471,785
37.43	42.44	47.45	54.17	64.81	74.61	84.94	95.16	458.89	16.37
5,526.41	6,754.39	8,019.13	9,994.56	13,330.85	16,398.44	20,051.76	22,704.15	144,393.43	2,346.37
147.65	159.17	169.00	184.50	205.70	219.80	236.08	238.58	314.66	143.35

#### 4 水道料金払込方法別契約件数

(単位：件，%)

区分 年度	口座振替		納入通知書		その他		計
	件数	構成比	件数	構成比	件数	構成比	
平成30年度	64,804	71.6	25,792	28.5	35	0.0	90,631
令和元年度	65,520	70.8	26,964	29.1	44	0.0	92,528
令和2年度	66,224	70.2	28,097	29.9	22	0.0	94,343
令和3年度	67,070	70.1	28,638	29.9	32	0.0	95,740
令和4年度	66,487	69.5	29,161	30.5	19	0.0	95,667

#### 5 水道料金払込方法別年間入金件数

(単位：件，%)

区分 年度	口座振替		金融機関店頭入金		局窓口入金		営業所窓口入金等		コンビニ入金		スマホ決済		計
	件数	構成比	件数	構成比	件数	構成比	件数	構成比	件数	構成比	件数	構成比	
平成30年度	383,174	71.2	10,707	2.0	840	0.2	8,556	1.6	134,509	25.0	-	-	537,786
令和元年度	386,638	70.5	11,916	2.2	1,150	0.2	9,684	1.8	138,606	25.3	-	-	547,994
令和2年度	391,580	69.6	11,840	2.1	695	0.1	5,288	1.0	147,250	26.2	5,804	1.0	562,457
令和3年度	396,816	69.8	10,431	1.8	707	0.1	4,730	0.8	139,931	24.6	16,404	2.9	569,019
令和4年度	393,805	69.6	8,391	1.5	453	0.1	4,563	0.8	133,373	23.6	25,265	4.4	565,850

(注) スマホ決済は令和2年6月開始

#### 6 水道料金収納率（税込み表示）

○現年度

(単位：円，%)

年度	予算額	調定額	収入済額	未収金	収納率
平成30年度	3,151,212,000	3,206,240,431	2,940,551,951	265,688,480	91.71
令和元年度	3,313,413,000	3,312,611,018	3,011,803,394	300,807,624	90.92
令和2年度	3,550,655,000	3,577,191,922	3,276,235,023	300,956,899	91.59
令和3年度	3,553,482,000	3,610,280,500	3,313,867,844	296,412,656	91.79
令和4年度	2,914,465,000	2,966,059,494	2,786,137,494	179,922,000	93.93

○過年度

(単位：円，%)

年度	未収金	収入済額	収入未済額	不納欠損額	収納率
平成30年度	263,052,367	255,678,500	7,373,867	2,550,126	97.20
令和元年度	270,512,221	264,194,161	6,318,060	2,465,140	97.66
令和2年度	304,660,544	299,299,883	5,360,661	2,029,352	98.24
令和3年度	304,288,208	299,501,917	4,786,291	1,760,171	98.43
令和4年度	299,438,776	294,846,756	4,592,020	1,253,602	98.47

## 7 給水申込納付金

### (1)給水申込納付金の変遷

改定年月日 メータの口径	昭和42年4月1日	昭和48年11月1日	昭和51年 6月1日	昭和55年4月1日	昭和59年 4月1日
13mm	23,000円	23,000円	77,000円	100,000円	100,000円
20mm	46,000円	55,200円	184,000円	237,000円	237,000円
25mm	57,500円	85,100円	284,000円	370,000円	370,000円
30mm	92,000円	121,900円	411,000円	670,000円	670,000円
40mm	138,000円	218,500円	731,000円	1,200,000円	1,200,000円
50mm	230,000円	340,400円	1,138,000円	1,800,000円	1,800,000円
75mm	460,000円	765,900円	2,571,000円	4,200,000円	4,200,000円
100mm	690,000円	1,361,600円	4,415,000円	7,100,000円	7,100,000円
150mm	1,380,000円				
150mm以上		市長が別に定める額			断面積を基礎として管理者が定める額

※ 平成4年4月1日からは消費税法施行により、消費税等相当額を加えた額（表に掲げる額に平成4年4月1日からは100分の103を、平成10年4月1日からは100分の105を、平成26年4月1日からは100分の108を、令和元年10月1日からは100分の110を乗じて得た額）とする。

### (2)収入状況（税込み表示）

年度	件数	金額
平成30年度	1,588件	325,492,560円
令和元年度	2,328件	504,634,200円
令和2年度	1,662件	334,743,200円
令和3年度	1,778件	374,658,900円
令和4年度	1,595件	295,357,700円

## 8 給水装置工事等の手数料

### (1)手数料の変遷

施行年月日	手数料の種別	内容
昭和42年4月1日	設計又は設計審査	新設工事 400円, その他工事 300円 (1件につき)
	材料検査	材料費の1割以内に相当する額
	給水装置工事検査	1件1回につき, 200円とし, 2時間を超える場合にあっては, 1時間を増すごとに50円を加える。
	消火演習立会い	1件1回につき, 100円とし, 2時間を超える場合にあっては, 1時間を増すごとに30円を加える。ただし, 日曜日・祭日・時間外の場合はその5割増とする。
	開栓, 閉栓	止水栓1栓につき, 100円
	メータ試験	水道使用者からメータの試験の請求を受け, 検査の結果異状を認めなかったとき, 20mmまで50円, 50mmまで100円, 100mmまで200円
	指定水道工事店に関する登録手数料	(1) 指定水道工事店等 (更新の場合を含む。) 1件につき 2,000円 (2) 責任技術者 (更新の場合を含む。) 1件につき 1,000円
昭和55年4月1日	設計又は設計審査	1件につき 1,000円
	材料検査	材料費の1割以内に相当する額
	給水装置工事検査	1件1回につき 1,000円
	消火演習立会い	1件1回につき 500円。ただし, 日曜日, 国民の祝日に関する法律に規定する休日又は職員の正規の勤務時間外の場合はその5割増とする。
	開栓, 閉栓	止水栓1栓につき500円
	メータ試験	(廃止)
	指定水道工事店に関する登録手数料	(1) 指定水道工事店等 (更新の場合を含む。) 1件につき 10,000円 (2) 責任技術者及び配管工 (更新の場合を含む。) 1件につき 5,000円
平成10年4月1日	給水装置工事事業者の指定	1件につき 40,000円
	設計審査 (材料の確認を含む)	1回につき 1,000円
	給水装置工事検査	1回につき 1,000円
	開栓	止水栓1栓につき 500円
	閉栓	止水栓1栓につき 500円
	消火演習立会い	1回につき 1,000円
平成18年4月1日	給水装置工事事業者の指定	1件につき 40,000円
	設計審査 (材料の確認を含む)	1回につき 1,000円
	給水装置工事検査	1回につき 1,000円
平成29年4月1日	給水装置工事事業者の指定	1件につき 40,000円
	設計審査 (材料の確認を含む)	1回につき 2,000円
	給水装置工事検査	1回につき 4,000円
令和元年10月1日	給水装置工事事業者の指定	新規 1件につき20,000円 更新 1件につき10,000円
	設計審査 (材料の確認を含む)	1回につき 2,000円
	給水装置工事検査	1回につき 4,000円

※平成17年3月31日をもって開栓, 閉栓, 消火演習立会いの手数を廃止

## (2)手数料の収入状況

年度	給水装置工事 設計審査手数料		給水装置工事 検査手数料		指定給水工事事業者 指定手数料		
	件数	金額	件数	金額	種別	件数	金額
平成30年度	2,774件	5,548,000円	2,760件	11,040,000円	新規	14件	560,000円
令和元年度	4,185件	8,370,000円	4,174件	16,696,000円	新規	11件	380,000円
令和2年度	3,612件	7,224,000円	3,594件	14,376,000円	新規	10件	200,000円
					更新	55件	550,000円
令和3年度	3,017件	6,034,000円	3,006件	12,024,000円	新規	20件	400,000円
					更新	43件	430,000円
令和4年度	2,808件	5,616,000円	2,802件	11,208,000円	新規	9件	180,000円
					更新	28件	280,000円

## 9 水道施設整備費

### (1)根拠

施行年月日	平成10年4月1日施行
<p>八千代市水道事業給水条例 (水道施設整備費)</p> <p>第32条 給水を受けることとなる建築物の建築（給水管の増径及び給水装置のみの新設を含む。）又は土地の造成をしようとする者は、その計画一日最大給水量が13.2立方メートル以上である場合は、管理者に水道施設整備費を納付しなければならない。ただし、管理者が別に定める土地区画整理事業の場合にあつては、この限りでない。</p> <p>2 水道施設整備費は、その計画一日最大給水量を 1.2立方メートルで除して得た数（その数に 1未満の端数があるときは、その端数は切り捨てる。）から10を減じた戸数に 300,000円を乗じて得た額に消費税等相当額を加えた額とする。</p> <p>3 水道施設整備費は、給水装置工事の申込みの際又は配水管布設工事の施行前に徴収する。</p> <p>4 給水管の口径を増径する場合の計画一日最大給水量は、新規の計画一日最大給水量から増径前の一日最大給水量を控除した水量とする。</p> <p>5 給水装置の所有者がその給水装置を廃止し、新規に給水装置を設置する場合の計画一日最大給水量は、新規の計画一日最大給水量から廃止する給水装置に係る一日最大給水量を控除した水量とする。</p>	

### (2)収入状況（税込み表示）

年度	件数	戸数	金額
平成30年度	30件	999戸	323,676,000円
令和元年度	37件	626戸	203,880,000円
令和2年度	15件	200戸	66,000,000円
令和3年度	25件	919戸	303,270,000円
令和4年度	25件	292戸	96,360,000円



V 財 務



1 予算・決算対比表（税込み表示）

【収益的収支】

収入

(単位：円，%)

科 目	予 算 額	決 算 額	予算額に比べ 決算額の増減	収 入 率
水道事業収益	4,735,339,000	4,759,895,603	24,556,603	100.52
営業収益	3,162,145,000	3,191,294,859	29,149,859	100.92
営業外収益	1,573,194,000	1,568,600,744	△4,593,256	99.71

支出

(単位：円，%)

科 目	予 算 額	決 算 額	翌 年 度 繰 越 額	不 用 額	執 行 率
水道事業費用	3,988,578,320	3,887,333,532	13,978,250	87,266,538	97.46
営業費用	3,803,387,320	3,711,672,894	13,978,250	77,736,176	97.59
営業外費用	175,191,000	175,660,638	-	△469,638	100.27
予備費	10,000,000	-	-	10,000,000	-

【資本的収支】

収入

(単位：円，%)

科 目	予 算 額	決 算 額	予算額に比べ 決算額の増減	収 入 率
資本的収入	3,317,813,053	2,744,829,218	△572,983,835	82.73
企業債	2,732,000,000	2,172,100,000	△559,900,000	79.51
工事寄附負担金	565,447,053	552,363,218	△13,083,835	97.69
他会計繰入金	816,000	816,000	0	100.00
その他資本的収入	19,550,000	19,550,000	0	100.00

支出

(単位：円，%)

科 目	予 算 額	決 算 額	翌 年 度 繰 越 額	不 用 額	執 行 率
資本的支出	6,821,639,300	5,404,997,974	1,059,117,200	357,524,126	79.23
建設改良費	6,014,261,300	4,647,620,607	1,059,117,200	307,523,493	77.28
企業債償還金	757,378,000	757,377,367	-	633	100.00
予備費	50,000,000	-	-	50,000,000	-

【たな卸資産購入限度額の状況】

(単位：円，%)

科 目	予 算 額 (限度額)	決 算 額	翌 年 度 繰 越 額	不 用 額	執 行 率
たな卸資産購入費	43,269,000	31,755,948	-	11,513,052	73.39

2 比較損益計算書（税抜き表示）

（単位：円，％）

科目	区分	令和2年度			令和3年度			令和4年度		
		金額	構成比	増減率	金額	構成比	増減率	金額	構成比	増減率
水道事業収益		4,189,323,068	100.0	1.3	4,235,576,274	100.0	1.1	4,212,454,237	100.0	△0.5
営業収益		3,452,207,541	82.4	6.0	3,476,029,284	82.0	0.7	2,905,870,502	69.0	△16.4
給水収益		3,252,048,925	77.6	6.7	3,282,128,435	77.5	0.9	2,696,471,785	64.0	△17.8
負担金		170,724,763	4.1	1.7	170,568,089	4.0	△0.1	184,328,928	4.4	8.1
受託工事収益		6,882,253	0.2	△51.1	4,374,620	0.1	△36.4	7,753,484	0.2	77.2
その他営業収益		22,551,600	0.5	△13.9	18,958,140	0.4	△15.9	17,316,305	0.4	△8.7
営業外収益		736,228,903	17.6	△15.9	759,546,990	18.0	3.2	1,306,583,735	31.0	72.0
受取利息及び配当金		2,419,553	0.1	△24.8	1,701,373	0.0	△29.7	1,229,800	0.0	△27.7
補助金		-	-	-	-	-	-	589,186,260	14.0	皆増
負担金		1,166,000	0.0	△17.9	1,302,000	0.0	11.7	1,344,000	0.0	3.2
納付金		304,312,000	7.3	△34.4	340,599,000	8.1	11.9	268,507,000	6.4	△21.2
使用料		1,427,764	0.0	△17.9	1,973,600	0.1	38.2	832,178	0.0	△57.8
引当金戻入益		19,367,488	0.5	皆増	-	-	皆減	10,221,706	0.2	皆増
長期前受金戻入		397,445,731	9.5	0.4	403,445,806	9.5	1.5	424,392,244	10.1	5.2
雑収益		10,090,367	0.2	6.3	10,525,211	0.3	4.3	10,870,547	0.3	3.3
特別利益		886,624	0.0	△65.7	-	-	皆減	-	-	-
過年度損益修正益		886,624	0.0	皆増	-	-	皆減	-	-	-
水道事業費用		3,403,815,584	100.0	△3.4	3,553,224,646	100.0	4.4	3,702,983,456	100.0	4.2
営業費用		3,206,100,906	94.2	△3.2	3,369,741,866	94.8	5.1	3,527,218,383	95.3	4.7
原水及び浄水費		1,140,209,122	33.5	△4.6	1,270,117,070	35.7	11.4	1,320,568,467	35.7	4.0
配水及び給水費		257,640,629	7.6	△7.5	211,676,196	6.0	△17.8	310,848,875	8.4	46.9
受託工事費		1,133,765	0.0	△1.7	666,436	0.0	△41.2	719,109	0.0	7.9
業務費		233,447,257	6.9	△0.6	243,501,345	6.9	4.3	256,551,720	6.9	5.4
総係費		123,718,585	3.6	△16.9	141,432,570	4.0	14.3	161,192,242	4.4	14.0
減価償却費		1,384,975,641	40.7	1.4	1,386,885,825	39.0	0.1	1,369,292,919	37.0	△1.3
資産減耗費		64,971,907	1.9	△25.1	115,462,424	3.2	77.7	107,522,771	2.9	△6.9
その他営業費用		4,000	0.0	△98.5	-	-	皆減	522,280	0.0	皆増
営業外費用		197,696,543	5.8	△7.0	183,482,780	5.2	△7.2	175,765,073	4.7	△4.2
支払利息及び 企業債取扱諸費		197,279,315	5.8	△7.1	183,377,014	5.2	△7.0	175,189,167	4.7	△4.5
雑支出		417,228	0.0	154.3	105,766	0.0	△74.7	575,906	0.0	444.5
特別損失		18,135	0.0	△97.4	-	-	皆減	-	-	-
過年度損益修正損		18,135	0.0	皆増	-	-	皆減	-	-	-
当年度純利益		785,507,484	-	29.0	682,351,628	-	△13.1	509,470,781	-	△25.3

### 3 資本的収支の状況（税込み表示）

（単位：円，％）

区分 科目	令和2年度			令和3年度			令和4年度		
	金額	構成比	増減率	金額	構成比	増減率	金額	構成比	増減率
資本的収入	744,918,173	100.0	△14.1	1,434,699,140	100.0	92.6	2,744,829,218	100.0	91.3
企業債	613,500,000	82.3	27.3	1,058,000,000	73.7	72.5	2,172,100,000	79.2	105.3
工事寄附負担金	130,808,173	17.6	△47.7	376,039,140	26.2	187.5	552,363,218	20.1	46.9
他会計繰入金	610,000	0.1	60.5	660,000	0.1	8.2	816,000	0.0	23.6
その他資本的収入	-	-	-	-	-	-	19,550,000	0.7	皆増
資本的支出	2,737,215,084	100.0	17.2	3,008,577,999	100.0	9.9	5,404,997,974	100.0	79.7
建設改良費	2,023,941,223	73.9	21.3	2,254,029,888	74.9	11.4	4,647,620,607	86.0	106.2
拡張工事費	162,646,208	5.9	262.7	111,431,758	3.7	△31.5	955,411,455	17.7	757.4
改良工事費	1,717,047,378	62.7	15.5	2,014,291,331	67.0	17.3	3,490,419,851	64.6	73.3
建設改良事務費	95,511,747	3.5	14.1	93,561,062	3.1	△2.0	102,633,186	1.9	9.7
水道メータ費	35,363,300	1.3	△21.8	30,848,660	1.0	△12.8	28,303,680	0.5	△8.2
固定資産購入費	13,372,590	0.5	58.9	3,897,077	0.1	△70.9	70,852,435	1.3	1,718.1
企業債償還金	713,273,861	26.1	6.9	754,548,111	25.1	5.8	757,377,367	14.0	0.4
企業債償還金	713,273,861	26.1	6.9	754,548,111	25.1	5.8	757,377,367	14.0	0.4
差引	△1,992,296,911	-	-	△1,573,878,859	-	-	△2,660,168,756	-	-

#### 4 比較貸借対照表（税抜き表示）

##### (1) 資産の部

（単位：円，％）

科目	区分	令和2年度			令和3年度			令和4年度		
		金額	構成比	増減率	金額	構成比	増減率	金額	構成比	増減率
固定資産		39,739,478,710	92.5	1.3	40,434,475,268	91.8	1.7	43,473,521,453	94.0	7.5
有形固定資産		39,715,103,908	92.4	1.3	40,410,602,359	91.7	1.8	43,450,150,437	94.0	7.5
土地		2,273,120,797	5.3	0.0	2,273,120,797	5.2	0.0	2,273,120,797	4.9	0.0
建物		826,800,955	1.9	△4.5	788,531,489	1.8	△4.6	1,641,175,357	3.6	108.1
構築物		33,635,976,496	78.3	0.3	33,548,378,103	76.2	△0.3	34,030,843,539	73.6	1.4
機械及び装置		1,970,018,789	4.6	△8.1	1,782,673,905	4.0	△9.5	1,622,232,692	3.5	△9.0
車両運搬具		13,376,986	0.0	838.1	14,194,130	0.0	6.1	11,828,172	0.0	△16.7
工具器具及び備品		15,187,849	0.0	△27.1	11,181,721	0.0	△26.4	52,199,276	0.1	366.8
建設仮勘定		980,622,036	2.3	156.7	1,992,522,214	4.5	103.2	3,818,750,604	8.3	91.7
無形固定資産		4,174,802	0.0	△10.7	3,672,909	0.0	△12.0	3,171,016	0.0	△13.7
施設利用権		2,889,502	0.0	△14.8	2,387,609	0.0	△17.4	1,885,716	0.0	△21.0
電話加入権		1,285,300	0.0	0.0	1,285,300	0.0	0.0	1,285,300	0.0	0.0
投資その他の資産		20,200,000	0.1	0.0	20,200,000	0.1	0.0	20,200,000	0.0	0.0
その他投資		20,200,000	0.1	0.0	20,200,000	0.1	0.0	20,200,000	0.0	0.0
流動資産		3,222,582,938	7.5	△9.2	3,616,899,565	8.2	12.2	2,792,659,208	6.0	△22.8
現金預金		2,528,387,920	5.9	△17.1	3,079,293,310	7.0	21.8	1,777,431,844	3.8	△42.3
未収金		374,483,003	0.9	△11.5	385,508,620	0.9	2.9	717,615,853	1.6	86.1
貸倒引当金		△4,714,765	0.0	16.8	△4,412,865	0.0	6.4	△4,066,074	0.0	7.9
貯蔵品		6,726,780	0.0	9.5	5,810,500	0.0	△13.6	5,877,585	0.0	1.2
前払金		317,700,000	0.7	328.2	150,700,000	0.3	△52.6	295,800,000	0.6	96.3
資産合計		42,962,061,648	100.0	0.4	44,051,374,833	100.0	2.5	46,266,180,661	100.0	5.0

## (2) 負債・資本の部

(単位：円，%)

区分 科目	令和2年度			令和3年度			令和4年度		
	金額	構成比	増減率	金額	構成比	増減率	金額	構成比	増減率
固定負債	12,757,868,369	29.7	△1.2	13,070,889,084	29.7	2.5	14,472,624,047	31.3	10.7
企業債	12,598,307,619	29.3	△1.1	12,898,930,252	29.3	2.4	14,310,886,921	30.9	10.9
引当金	159,560,750	0.4	△10.8	171,958,832	0.4	7.8	161,737,126	0.4	△5.9
流動負債	1,021,053,715	2.4	△21.2	1,049,728,797	2.3	2.8	989,507,781	2.2	△5.7
企業債	754,548,111	1.8	5.7	757,377,367	1.7	0.4	760,143,331	1.7	0.4
未払金	241,699,298	0.6	△55.0	267,308,085	0.6	10.6	207,535,280	0.5	△22.4
引当金	15,070,377	0.0	△15.8	16,782,730	0.0	11.4	16,233,365	0.0	△3.3
その他流動負債	9,735,929	0.0	△64.6	8,260,615	0.0	△15.2	5,595,805	0.0	△32.3
繰延収益	10,024,992,789	23.3	△1.7	10,090,258,549	22.9	0.7	10,454,079,649	22.6	3.6
長期前受金	10,024,992,789	23.3	△1.7	10,090,258,549	22.9	0.7	10,454,079,649	22.6	3.6
資本金	16,257,675,892	37.8	4.3	16,970,949,753	38.5	4.4	17,725,497,864	38.3	4.4
剰余金	2,900,470,883	6.8	4.3	2,869,548,650	6.6	△1.1	2,624,471,320	5.6	△8.5
資本剰余金	987,700,766	2.3	0.0	987,700,766	2.2	0.0	987,700,766	2.1	0.0
工事寄附負担金	887,850,180	2.1	0.0	887,850,180	2.0	0.0	887,850,180	1.9	0.0
受贈財産評価額	99,850,586	0.2	0.0	99,850,586	0.2	0.0	99,850,586	0.2	0.0
利益剰余金	1,912,770,117	4.5	6.6	1,881,847,884	4.4	△1.6	1,636,770,554	3.5	△13.0
減債積立金	-	-	-	30,959,373	0.1	皆増	-	-	皆減
利益積立金	413,988,772	1.0	△20.1	413,988,772	1.0	0.0	369,922,406	0.8	△10.6
当年度未処分利益剰余金	1,498,781,345	3.5	17.4	1,436,899,739	3.3	△4.1	1,266,848,148	2.7	△11.8
負債・資本合計	42,962,061,648	100.0	0.4	44,051,374,833	100.0	2.5	46,266,180,661	100.0	5.0

## 5 固定資産明細

### (1) 有形固定資産

(単位：円，%)

科目	区分	令和2年度			令和3年度			令和4年度		
		金額	構成比	増減率	金額	構成比	増減率	金額	構成比	増減率
土地		2,273,120,797	5.8	0.0	2,273,120,797	5.6	0.0	2,273,120,797	5.2	0.0
事務所用地		457,592,589	1.2	0.0	457,592,589	1.1	0.0	457,592,589	1.0	0.0
施設用地		1,571,945,082	4.0	0.0	1,571,945,082	3.9	0.0	1,571,945,082	3.6	0.0
その他土地		243,583,126	0.6	0.0	243,583,126	0.6	0.0	243,583,126	0.6	0.0
建物		826,800,955	2.1	△4.5	788,531,489	2.0	△4.6	1,641,175,357	3.8	108.1
事務所用建物		28,553,581	0.1	△7.5	26,268,223	0.1	△8.0	891,024,322	2.0	3,292.0
施設用建物		797,693,747	2.0	△4.4	761,730,159	1.9	△4.5	726,595,336	1.7	△4.6
その他建物		553,627	0.0	△3.6	533,107	0.0	△3.7	23,555,699	0.1	4,318.6
構築物		33,635,976,496	84.6	0.3	33,548,378,103	83.0	△0.3	34,030,843,539	78.4	1.4
導水管		1,407,548,793	3.5	△1.5	1,398,498,909	3.5	△0.6	1,377,478,706	3.2	△1.5
その他原水及び浄水施設		1,731,432,457	4.4	△3.4	1,735,311,721	4.3	0.2	1,808,907,284	4.2	4.2
配水管		26,103,574,560	65.7	1.2	26,163,776,301	64.7	0.2	26,624,044,967	61.3	1.8
送水管		2,152,349,934	5.4	△3.6	2,073,994,124	5.1	△3.6	1,994,870,266	4.6	△3.8
消火栓		457,180,491	1.1	△1.4	444,953,424	1.1	△2.7	440,463,275	1.0	△1.0
その他配水施設		1,555,004,002	3.9	△1.1	1,516,854,837	3.8	△2.5	1,564,273,591	3.6	3.1
その他構築物		228,886,259	0.6	0.3	214,988,787	0.5	△6.1	220,805,450	0.5	2.7
機械及び装置		1,970,018,789	5.0	△8.1	1,782,673,905	4.5	△9.5	1,622,232,692	3.7	△9.0
電気設備		876,409,018	2.2	△7.5	805,362,284	2.0	△8.1	734,930,933	1.7	△8.7
内燃設備		87,770,018	0.2	△8.5	79,604,259	0.2	△9.3	88,445,604	0.2	11.1
ポンプ設備		281,774,584	0.7	△0.4	265,563,916	0.7	△5.8	242,226,314	0.6	△8.8
滅菌設備		141,787,431	0.4	△8.1	117,266,252	0.3	△17.3	108,048,134	0.2	△7.9
水道メータ		153,392,638	0.4	1.1	153,783,088	0.4	0.3	149,520,751	0.3	△2.8
その他機械及び装置		428,885,100	1.1	△16.1	361,094,106	0.9	△15.8	299,060,956	0.7	△17.2
車両運搬具		13,376,986	0.0	838.1	14,194,130	0.0	6.1	11,828,172	0.0	△16.7
工具器具及び備品		15,187,849	0.0	△27.1	11,181,721	0.0	△26.4	52,199,276	0.1	366.8
建設仮勘定		980,622,036	2.5	156.7	1,992,522,214	4.9	103.2	3,818,750,604	8.8	91.7
有形固定資産計		39,715,103,908	100.0	1.3	40,410,602,359	100.0	1.8	43,450,150,437	100.0	7.5

### (2) 無形固定資産

(単位：円，%)

科目	区分	令和2年度			令和3年度			令和4年度		
		金額	構成比	増減率	金額	構成比	増減率	金額	構成比	増減率
施設利用権		2,889,502	69.2	△14.8	2,387,609	65.0	△17.4	1,885,716	59.5	△21.0
電話加入権		1,285,300	30.8	0.0	1,285,300	35.0	0.0	1,285,300	40.5	0.0
無形固定資産計		4,174,802	100.0	△10.7	3,672,909	100.0	△12.0	3,171,016	100.0	△13.7



## 6 企業債明細書

### 第3次拡張事業

(単位：円，%)

種 類	発行年月日	発行総額	償 還 高		未償還残高	利 率	償還 終期 年度
			当年度償還高	償還高累計			
政府資金	平成 5年 3月 25日	210,000,000	13,487,114	210,000,000	-	4.40	令和 4
政府資金	平成 6年 3月 23日	630,000,000	36,268,033	592,396,104	37,603,896	3.65	令和 5
公庫資金	平成 7年 3月 27日	180,000,000	12,446,581	180,000,000	-	4.70	令和 4
公庫資金	平成 7年 3月 27日	90,000,000	6,250,659	90,000,000	-	4.75	令和 4
公庫資金	平成 8年 1月 30日	30,000,000	1,788,628	29,083,829	916,171	3.25	令和 5
政府資金	平成 8年 1月 31日	300,000,000	15,745,503	258,414,376	41,585,624	3.15	令和 7
政府資金	平成 8年 3月 14日	540,000,000	27,902,441	450,864,200	89,135,800	3.15	令和 7
公庫資金	平成 8年 3月 22日	360,000,000	21,120,330	338,187,683	21,812,317	3.25	令和 5
政府資金	平成 9年 3月 25日	240,000,000	11,753,932	189,575,364	50,424,636	2.80	令和 8
公庫資金	平成 9年 3月 26日	120,000,000	6,613,618	106,197,821	13,802,179	2.85	令和 6
公庫資金	平成 9年 3月 26日	40,000,000	2,212,981	35,378,226	4,621,774	2.90	令和 6
政府資金	平成10年 3月 25日	540,000,000	24,719,833	408,349,364	131,650,636	2.10	令和 9
公庫資金	平成10年 3月 25日	270,000,000	13,790,347	226,814,532	43,185,468	2.15	令和 7
公庫資金	平成10年 3月 25日	90,000,000	4,612,844	75,540,145	14,459,855	2.20	令和 7
合 計		3,640,000,000	198,712,844	3,190,801,644	449,198,356		

### 浄水場整備事業

(単位：円，%)

種 類	発行年月日	発行総額	償 還 高		未償還残高	利 率	償還 終期 年度
			当年度償還高	償還高累計			
政府資金	平成 7年 3月 27日	175,000,000	10,498,594	152,498,001	22,501,999	4.65	令和 6
公庫資金	平成 7年 3月 27日	105,000,000	7,260,505	105,000,000	-	4.70	令和 4
公庫資金	平成 7年 3月 27日	70,000,000	4,861,624	70,000,000	-	4.75	令和 4
合 計		350,000,000	22,620,723	327,498,001	22,501,999		

## 第3次拡張事業（その2）

（単位：円，％）

種 類	発行年月日	発行総額	償 還 高		未償還残高	利 率	償還 終期 年度
			当年度償還高	償還高累計			
公庫資金	平成11年 3月 24日	34,800,000	1,734,595	27,487,630	7,312,370	2.10	令和 8
公庫資金	平成11年 5月 20日	5,200,000	253,717	4,139,750	1,060,250	1.75	令和 8
政府資金	平成11年 5月 25日	60,000,000	2,636,885	43,205,960	16,794,040	1.70	令和 10
公庫資金	平成12年 3月 22日	40,000,000	1,942,725	29,684,707	10,315,293	2.00	令和 9
政府資金	平成12年 5月 26日	60,000,000	2,623,991	40,094,401	19,905,599	2.00	令和 11
公庫資金	平成13年 3月 22日	50,000,000	2,346,106	35,084,167	14,915,833	1.65	令和 10
政府資金	平成13年 3月 26日	50,000,000	2,117,631	31,787,290	18,212,710	1.60	令和 12
公庫資金	平成14年 3月 22日	65,000,000	3,052,322	41,657,176	23,342,824	2.20	令和 11
政府資金	平成14年 5月 27日	35,000,000	1,473,769	20,254,262	14,745,738	2.10	令和 13
政府資金	平成15年 3月 25日	101,800,000	4,155,130	57,396,339	44,403,661	1.20	令和 14
公庫資金	平成15年 3月 25日	310,700,000	13,992,426	191,986,965	118,713,035	1.30	令和 12
公庫資金	平成16年 3月 23日	45,000,000	2,016,037	25,032,577	19,967,423	1.90	令和 13
政府資金	平成16年 5月 27日	15,000,000	605,769	7,430,226	7,569,774	2.10	令和 15
政府資金	平成17年 3月 25日	481,000,000	19,023,411	218,837,551	262,162,449	2.10	令和 16
政府資金	平成18年 3月 27日	850,000,000	32,922,259	353,101,912	496,898,088	2.10	令和 17
政府資金	平成19年 3月 26日	60,000,000	2,275,880	22,600,915	37,399,085	2.10	令和 18
政府資金	平成20年 3月 25日	60,000,000	2,228,828	20,325,035	39,674,965	2.10	令和 19
機構資金	平成21年 3月 25日	100,000,000	4,075,895	34,051,198	65,948,802	1.90	令和 18
合 計		2,423,500,000	99,477,376	1,204,158,061	1,219,341,939		

## 石綿セメント管更新事業

（単位：円，％）

種 類	発行年月日	発行総額	償 還 高		未償還残高	利 率	償還 終期 年度
			当年度償還高	償還高累計			
公庫資金	平成12年 3月 22日	58,400,000	2,836,379	43,339,674	15,060,326	2.00	令和 9
政府資金	平成12年 3月 24日	87,600,000	3,831,026	58,537,826	29,062,174	2.00	令和 11
公庫資金	平成13年 3月 22日	125,000,000	5,865,265	87,710,419	37,289,581	1.65	令和 10
政府資金	平成13年 5月 25日	125,000,000	5,294,078	79,468,221	45,531,779	1.60	令和 12
公庫資金	平成14年 3月 22日	130,000,000	6,104,644	83,314,351	46,685,649	2.20	令和 11
政府資金	平成14年 5月 27日	70,000,000	2,947,537	40,508,522	29,491,478	2.10	令和 13
政府資金	平成15年 3月 25日	75,000,000	3,061,245	42,286,104	32,713,896	1.20	令和 14
公庫資金	平成15年 3月 25日	225,000,000	10,132,912	139,031,437	85,968,563	1.30	令和 12
公庫資金	平成16年 3月 23日	112,500,000	5,040,095	62,581,450	49,918,550	1.90	令和 13
政府資金	平成16年 3月 25日	137,500,000	5,553,192	68,531,381	68,968,619	2.00	令和 15
政府資金	平成17年 3月 25日	200,000,000	7,909,942	90,992,745	109,007,255	2.10	令和 16
政府資金	平成18年 3月 27日	300,000,000	11,619,621	124,624,205	175,375,795	2.10	令和 17
政府資金	平成19年 3月 26日	300,000,000	11,379,398	113,004,584	186,995,416	2.10	令和 18
政府資金	平成20年 3月 25日	300,000,000	11,144,143	101,625,186	198,374,814	2.10	令和 19
機構資金	平成21年 3月 25日	300,000,000	12,227,683	102,153,593	197,846,407	1.90	令和 18
機構資金	平成22年 3月 25日	200,000,000	7,960,748	59,462,836	140,537,164	2.00	令和 19
機構資金	平成23年 3月 24日	400,000,000	14,151,867	93,666,519	306,333,481	1.90	令和 22
機構資金	平成24年 3月 27日	400,000,000	14,106,732	81,167,023	318,832,977	1.70	令和 23

(単位：円，%)

種 類	発行年月日	発行総額	償 還 高		未償還残高	利 率	償還 終期 年度
			当年度償還高	償還高累計			
機 構 資 金	平成25年 3月 26日	400,000,000	14,114,982	68,512,073	331,487,927	1.50	令和 24
機 構 資 金	平成26年 3月 27日	600,000,000	21,061,303	82,510,581	517,489,419	1.40	令和 25
機 構 資 金	平成27年 3月 26日	1,000,000,000	35,357,804	104,816,897	895,183,103	1.20	令和 26
機 構 資 金	平成28年 3月 30日	1,000,000,000	37,837,467	75,486,454	924,513,546	0.50	令和 27
機 構 資 金	平成29年 3月 30日	850,000,000	31,611,953	31,611,953	818,388,047	0.60	令和 28
機 構 資 金	平成30年 3月 29日	910,000,000	-	-	910,000,000	0.60	令和 29
機 構 資 金	平成31年 3月 28日	1,000,000,000	-	-	1,000,000,000	0.50	令和 30
合 計		9,306,000,000	281,150,016	1,834,944,034	7,471,055,966		

## 八千代台浄水場施設改良事業

(単位：円，%)

種 類	発行年月日	発行総額	償 還 高		未償還残高	利 率	償還 終期 年度
			当年度償還高	償還高累計			
公 庫 資 金	平成13年 3月 22日	150,000,000	7,038,318	105,252,502	44,747,498	1.65	令和 10
政 府 資 金	平成13年 3月 26日	150,000,000	6,352,894	95,361,867	54,638,133	1.60	令和 12
公 庫 資 金	平成14年 3月 22日	292,500,000	13,735,450	187,457,288	105,042,712	2.20	令和 11
政 府 資 金	平成14年 3月 25日	157,500,000	6,644,392	90,680,667	66,819,333	2.20	令和 13
合 計		750,000,000	33,771,054	478,752,324	271,247,676		

## 萱田給水場配水池築造事業

(単位：円，%)

種 類	発行年月日	発行総額	償 還 高		未償還残高	利 率	償還 終期 年度
			当年度償還高	償還高累計			
公 庫 資 金	平成18年 3月 23日	146,000,000	6,292,854	67,845,047	78,154,953	2.00	令和 15
公 庫 資 金	平成19年 3月 23日	293,000,000	12,345,012	122,303,628	170,696,372	2.15	令和 16
合 計		439,000,000	18,637,866	190,148,675	248,851,325		

## 勝田台浄水場施設改良事業

(単位：円，%)

種 類	発行年月日	発行総額	償 還 高		未償還残高	利 率	償還 終期 年度
			当年度償還高	償還高累計			
政 府 資 金	平成20年 3月 25日	177,900,000	17,149,792	160,491,996	17,408,004	1.50	令和 5
政 府 資 金	平成21年 3月 25日	395,300,000	37,542,192	318,511,371	76,788,629	1.50	令和 6
合 計		573,200,000	54,691,984	479,003,367	94,196,633		

睦浄水場施設改良事業

(単位：円，%)

種 類	発行年月日	発行総額	償 還 高		未償還残高	利 率	償還 終期 年度
			当年度償還高	償還高累計			
政府資金	平成22年 3月 25日	550,000,000	19,594,890	145,873,366	404,126,634	2.10	令和 21
機構資金	平成23年 3月 24日	450,000,000	15,920,849	105,374,833	344,625,167	1.90	令和 22
合 計		1,000,000,000	35,515,739	251,248,199	748,751,801		

水管橋更新事業

(単位：円，%)

種 類	発行年月日	発行総額	償 還 高		未償還残高	利 率	償還 終期 年度
			当年度償還高	償還高累計			
機構資金	平成24年 3月 27日	200,000,000	7,053,366	40,583,513	159,416,487	1.70	令和 23
合 計		200,000,000	7,053,366	40,583,513	159,416,487		

緊急用貯水槽設置事業

(単位：円，%)

種 類	発行年月日	発行総額	償 還 高		未償還残高	利 率	償還 終期 年度
			当年度償還高	償還高累計			
機構資金	平成25年 3月 26日	100,000,000	5,746,399	38,931,930	61,068,070	1.10	令和 14
合 計		100,000,000	5,746,399	38,931,930	61,068,070		

水道建設事業

(単位：円，%)

種 類	発行年月日	発行総額	償 還 高		未償還残高	利 率	償還 終期 年度
			当年度償還高	償還高累計			
機構資金	令和 2年 3月 30日	51,200,000	-	-	51,200,000	0.03	令和 16
機構資金	令和 2年 3月 30日	44,100,000	-	-	44,100,000	0.30	令和 31
機構資金	令和 2年 3月 30日	386,500,000	-	-	386,500,000	0.30	令和 31
機構資金	令和 3年 3月 30日	613,500,000	-	-	613,500,000	0.50	令和 32
機構資金	令和 4年 3月 30日	708,800,000	-	-	708,800,000	0.70	令和 33
機構資金	令和 4年 3月 30日	349,200,000	-	-	349,200,000	0.70	令和 33
機構資金	令和 4年 12月 22日	439,000,000	-	-	439,000,000	1.10	令和 34
機構資金	令和 5年 2月 27日	304,200,000	-	-	304,200,000	1.30	令和 34
政府資金	令和 5年 3月 27日	265,100,000	-	-	265,100,000	1.30	令和 34
機構資金	令和 5年 3月 30日	119,200,000	-	-	119,200,000	0.60	令和 17
機構資金	令和 5年 3月 30日	1,044,600,000	-	-	1,044,600,000	0.60	令和 16
合 計		4,325,400,000	-	-	4,325,400,000		

(合 計)

(単位：円)

種 類	発行総額	償 還 高		未償還残高
		当年度償還高	償還高累計	
政 府 資 金	7,698,700,000	360,463,345	4,607,629,341	3,091,070,659
公 庫 資 金	3,438,100,000	175,686,974	2,510,111,004	927,988,996
機 構 資 金	11,970,300,000	221,227,048	918,329,403	11,051,970,597
完 済 額	7,545,500,000	-	7,545,500,000	-
合 計	30,652,600,000	757,377,367	15,581,569,748	15,071,030,252

7 給水原価構成の推移（税抜き表示）

（単位：円，％）

科目	区分	令和2年度			令和3年度			令和4年度		
		金額	有収水量 1m <sup>3</sup> 当り	構成比	金額	有収水量 1m <sup>3</sup> 当り	構成比	金額	有収水量 1m <sup>3</sup> 当り	構成比
性質別	人件費	159,556,987	8.40	5.6	200,807,511	10.58	6.7	188,680,371	10.03	6.1
	動力費	210,522,964	11.08	7.4	227,554,156	11.99	7.6	304,956,232	16.21	9.9
	修繕費	105,643,494	5.56	3.7	143,978,605	7.59	4.8	188,722,196	10.03	6.1
	委託料	332,929,336	17.53	11.7	358,100,249	18.87	12.0	400,172,510	21.27	12.9
	薬品費	26,657,362	1.40	0.9	24,747,217	1.30	0.8	24,372,006	1.30	0.8
	受水費	691,097,239	36.38	24.4	695,685,698	36.66	23.4	699,742,263	37.20	22.6
	減価償却費	993,332,065	52.29	35.0	992,992,990	52.33	33.3	966,340,975	51.37	31.2
	資産減耗費	46,542,933	2.45	1.6	91,579,695	4.83	3.1	71,875,390	3.82	2.3
	支払利息	197,279,315	10.39	7.0	183,377,014	9.66	6.2	175,189,167	9.31	5.7
	その他	70,664,985	3.72	2.7	59,721,180	3.15	2.1	73,492,065	3.91	2.4
	計	2,834,226,680	149.20	100.0	2,978,544,315	156.96	100.0	3,093,543,175	164.45	100.0
目的別	原水及び浄水費	1,140,063,075	60.02	40.2	1,269,946,022	66.92	42.6	1,320,344,875	70.19	42.7
	配水及び給水費	225,705,946	11.88	8.0	183,690,022	9.68	6.2	283,584,144	15.08	9.2
	業務費	131,624,056	6.93	4.7	134,043,147	7.06	4.5	144,652,878	7.69	4.7
	総係費	99,258,062	5.22	3.5	122,809,659	6.47	4.1	130,457,560	6.94	4.2
	減価償却費	993,332,065	52.29	35.0	992,992,990	52.33	33.3	966,340,975	51.37	31.2
	資産減耗費	46,542,933	2.45	1.6	91,579,695	4.83	3.1	71,875,390	3.82	2.3
	支払利息及び 企業債取扱諸費	197,279,315	10.39	7.0	183,377,014	9.66	6.2	175,189,167	9.31	5.7
	その他営業費用	4,000	0.00	0.0	-	-	-	522,280	0.03	0.0
	雑支出	417,228	0.02	0.0	105,766	0.01	0.0	575,906	0.03	0.0
	計	2,834,226,680	149.20	100.0	2,978,544,315	156.96	100.0	3,093,543,175	164.45	100.0
有収水量（m <sup>3</sup> ）		18,995,787			18,975,923			18,811,005		

## 8 経営分析

### (1) 業務分析

項目	算出基準	単位	八千代市		
			平成30年度	令和元年度	令和2年度
有 収 率	年間総有収水量	A (m <sup>3</sup> )	18,394,816	18,332,282	18,995,787
	年間総配水量	B (m <sup>3</sup> )	18,937,342	19,036,405	19,835,003
	$A/B \times 100$	(%)	97.1	96.3	95.8
負 荷 率	1日平均配水量	A (m <sup>3</sup> )	51,883	52,012	54,342
	1日最大配水量	B (m <sup>3</sup> )	57,009	57,707	62,310
	$A/B \times 100$	(%)	91.0	90.1	87.2
施 設 利 用 率	1日平均配水量	A (m <sup>3</sup> )	51,883	52,012	54,342
	1日配水能力	B (m <sup>3</sup> )	65,690	65,690	67,490
	$A/B \times 100$	(%)	79.0	79.2	80.5
最 大 稼 働 率	1日最大配水量	A (m <sup>3</sup> )	57,009	57,707	62,310
	1日配水能力	B (m <sup>3</sup> )	65,690	65,690	67,490
	$A/B \times 100$	(%)	86.8	87.8	92.3
配水管使用効率	年間総配水量	A (m <sup>3</sup> )	18,937,342	19,036,405	19,835,003
	導・送・配水管延長	B (m)	700,764.2	703,277.2	706,394.8
	$A/B$	(m <sup>3</sup> /m)	27.02	27.07	28.08
固定資産使用効率	年間総配水量	A (m <sup>3</sup> )	18,937,342	19,036,405	19,835,003
	有形固定資産	B (円)	39,003,880,766	39,209,237,395	39,715,103,908
	$A/B \times 10,000$	(m <sup>3</sup> /万円)	4.86	4.86	4.99
供 給 単 価	給水収益	A (円)	2,969,150,372	3,047,841,486	3,252,048,925
	年間総有収水量	B (m <sup>3</sup> )	18,394,816	18,332,282	18,995,787
	$A/B$	(円/m <sup>3</sup> )	161.41	166.26	171.20
給 水 原 価	経常費用 - (受託工事費+長期前受金戻入)	A (円)	3,083,154,680	3,127,727,860	3,004,951,443
	年間総有収水量	B (m <sup>3</sup> )	18,394,816	18,332,282	18,995,787
	$A/B$	(円/m <sup>3</sup> )	167.61	170.61	158.19
職 員 1 人 当 たり 給 水 人 口	現在給水人口	A (人)	197,189	198,528	200,822
	損益勘定所属職員数	B (人)	27	24	22
	$A/B$	(人)	7,303	8,272	9,128
職 員 1 人 当 たり 有 収 水 量	年間総有収水量	A (m <sup>3</sup> )	18,394,816	18,332,282	18,995,787
	損益勘定所属職員数	B (人)	27	24	22
	$A/B$	(m <sup>3</sup> )	681,289	763,845	863,445

### (2) 財務分析

項目	算出基準	単位	八千代市		
			平成30年度	令和元年度	令和2年度
総 収 支 比 率	総収益	A (円)	3,896,796,149	4,134,393,773	4,189,323,068
	総費用	B (円)	3,477,410,461	3,525,300,989	3,403,815,584
	$A/B \times 100$	(%)	112.1	117.3	123.1
経 常 収 支 比 率	経常収益	A (円)	3,896,796,149	4,131,811,568	4,188,436,444
	経常費用	B (円)	3,477,192,061	3,524,595,464	3,403,797,449
	$A/B \times 100$	(%)	112.1	117.2	123.1
営 業 収 支 比 率	営業収益 - 受託工事収益	A (円)	3,148,082,476	3,241,912,258	3,445,325,288
	営業費用 - 受託工事費用	B (円)	3,252,598,538	3,310,970,798	3,204,700,631
	$A/B \times 100$	(%)	96.8	97.9	107.5
総 資 本 利 益 率	当年度経常利益	A (円)	419,604,088	607,216,104	784,638,995
	総資本(期首+期末) / 2	B (円)	41,595,050,176	42,420,494,321	42,871,939,867
	$A/B \times 100$	(%)	1.01	1.43	1.83

		同規模平均	全国平均	備 考
令和3年度	令和4年度			
18,975,923	18,811,005	90.2	90.1	配水量のうち、料金として徴収する水量の割合を示す。指数は100に近いほどよい。
19,688,946	19,410,717			
96.4	96.9			
53,942	53,180	91.5	89.8	最大配水量に対する平均配水量の割合で、需要時と非需要時の差の大きさを示す。指数は100に近いほどよい。
59,266	57,664			
91.0	92.2			
53,942	53,180	62.6	60.3	配水能力に対する平均配水量の割合で、施設の運営が効率的かどうかを示す。指数は100に近いほどよい。
67,490	67,490			
79.9	78.8			
59,266	57,664	68.4	67.1	配水能力に対する最大配水量の割合で、将来の水需要に対応した先行設備投資の規模が適正かどうかを示す。指数が高いほどよいが、100に近くなると施設拡張を考慮する必要がある。
67,490	67,490			
87.8	85.4			
19,688,946	19,410,717	18.91	19.86	導・送・配水管1m当たりの配水量をみて、その効率を測定するもの。指数が高いほどよい。
708,855.6	714,503.4			
27.78	27.17			
19,688,946	19,410,717	6.74	6.66	有形固定資産1万円当たりの配水量をみて、その効率を測定するもの。指数が高いほどよい。
40,410,602,359	43,450,150,437			
4.87	4.47			
3,282,128,435	2,696,471,785	171.39	171.68	1m <sup>3</sup> 当たりの販売価格
18,975,923	18,811,005			
172.96	143.35			
3,149,112,404	3,277,872,103	162.77	167.74	1m <sup>3</sup> 当たりの生産原価
18,975,923	18,811,005			
165.95	174.25			
201,846	203,084	3,326	3,324	事業の規模に対する職員数の適否を示す。指数は高いほどよい。
26	26			
7,763	7,811			
18,975,923	18,811,005	353,219	360,718	職員1人当たりの生産量をみて、労働生産性の良否を示す。指数は高いほどよい。
26	26			
729,843	723,500			

		同規模平均	全国平均	備 考
令和3年度	令和4年度			
4,235,576,274	4,212,454,237	112.2	111.4	総費用に対する総収益の相対的な割合で、指数は100以上が益、100以下が損を示す。100以上で高いほどよい。
3,553,224,646	3,702,983,456			
119.2	113.8			
4,235,576,274	4,212,454,237	112.3	111.4	経常費用（営業費用・営業外費用）に対する経常収益（営業収益・営業外収益）の相対的な割合を示す。指数は100以上で高いほどよい。
3,553,224,646	3,702,983,456			
119.2	113.8			
3,471,654,664	2,898,117,018	103.3	102.1	業務活動によってもたらされた営業収益と、それに要した営業費用とを比較し業務活動能率を表す。指数は100以上で高いほどよい。
3,369,075,430	3,526,499,274			
103.0	82.2			
682,351,628	509,470,781	1.17	1.07	投下した総資本に対し、どれだけ利益をあげているかを示す。指数は高いほどよい。
43,506,718,241	45,158,777,747			
1.57	1.13			

項目	算出基準	単位	八千代市		
			平成30年度	令和元年度	令和2年度
総資本回転率	営業収益－受託工事収益 A	(円)	3,148,082,476	3,241,912,258	3,445,325,288
	総資本(期首+期末)÷2 B	(円)	41,595,050,176	42,420,494,321	42,871,939,867
	A/B	(回)	0.08	0.08	0.08
自己資本回転率	営業収益－受託工事収益 A	(円)	3,148,082,476	3,241,912,258	3,445,325,288
	自己資本(期首+期末)÷2 B	(円)	27,711,818,638	28,259,027,970	28,875,390,340
	A/B	(回)	0.11	0.11	0.12
固定資産回転率	営業収益－受託工事収益 A	(円)	3,148,082,476	3,241,912,258	3,445,325,288
	固定資産(期首+期末)÷2 B	(円)	38,880,176,627	39,175,270,078	39,486,796,400
	A/B	(回)	0.08	0.08	0.09
流動資産回転率	営業収益－受託工事収益 A	(円)	3,148,082,476	3,241,912,258	3,445,325,288
	流動資産(期首+期末)÷2 B	(円)	2,714,873,549	3,245,224,243	3,385,143,467
	A/B	(回)	1.16	1.00	1.02
流動比率	流動資産 A	(円)	2,942,744,491	3,547,703,995	3,222,582,938
	流動負債 B	(円)	969,312,438	1,296,343,001	1,021,053,715
	A/B × 100	(%)	303.6	273.7	315.6
当座比率	現金預金+ (未収金－貸倒引当金) A	(円)	2,884,361,771	3,467,362,065	2,898,156,158
	流動負債 B	(円)	969,312,438	1,296,343,001	1,021,053,715
	A/B × 100	(%)	297.6	267.5	283.8
自己資本構成比率	資本金+剰余金+評価差額等+繰延収益 A	(円)	27,950,414,823	28,567,641,116	29,183,139,564
	総資本 B	(円)	42,059,170,556	42,781,818,085	42,962,061,648
	A/B × 100	(%)	66.5	66.8	67.9
固定資産構成比率	固定資産 A	(円)	39,116,426,065	39,234,114,090	39,739,478,710
	総資産 B	(円)	42,059,170,556	42,781,818,085	42,962,061,648
	A/B × 100	(%)	93.0	91.7	92.5
固定負債構成比率	固定負債 A	(円)	13,139,443,295	12,917,833,968	12,757,868,369
	総資本 B	(円)	42,059,170,556	42,781,818,085	42,962,061,648
	A/B × 100	(%)	31.2	30.2	29.7
固定資産対長期資本比率	固定資産 A	(円)	39,116,426,065	39,234,114,090	39,739,478,710
	資本金+剰余金+評価差額等+固定負債+繰延収益 B	(円)	41,089,858,118	41,485,475,084	41,941,007,933
	A/B × 100	(%)	95.2	94.6	94.8
固定比率	固定資産 A	(円)	39,116,426,065	39,234,114,090	39,739,478,710
	資本金+剰余金+評価差額等+繰延収益 B	(円)	27,950,414,823	28,567,641,116	29,183,139,564
	A/B × 100	(%)	139.9	137.3	136.2
減価償却率	当年度減価償却費 A	(円)	1,348,189,233	1,365,830,011	1,384,975,641
	償却資産 B	(円)	36,515,399,595	36,557,516,137	36,464,250,577
	A/(A+B) × 100	(%)	3.6	3.6	3.7
企業債元金償還金対減価償却費比率	企業債償還金 A	(円)	638,020,627	667,132,634	713,273,861
	当年度減価償却費－長期前受金戻入 B	(円)	976,916,034	990,345,265	1,005,958,884
	A/B × 100	(%)	65.3	67.4	70.9
企業債元金償還金対料金収入比率	企業債償還金 A	(円)	638,020,627	667,132,634	713,273,861
	給水収益 B	(円)	2,969,150,372	3,047,841,486	3,252,048,925
	A/B × 100	(%)	21.5	21.9	21.9
企業債利息対料金収入比率	企業債利息 A	(円)	223,215,375	212,307,764	197,279,315
	給水収益 B	(円)	2,969,150,372	3,047,841,486	3,252,048,925
	A/B × 100	(%)	7.5	7.0	6.1



		同規模平均	全国平均	備考
令和3年度	令和4年度			
3,471,654,664	2,898,117,018	0.09	0.09	総資本に対する営業収益の割合で、期間中に総資本の何倍の営業収益があったかを示す。
43,506,718,241	45,158,777,747			
0.08	0.06			
3,471,654,664	2,898,117,018	0.13	0.13	自己資本（資本金・剰余金・評価差額等・繰延収益）の利用度を示す。指数が高いほど企業体質が強く安定していることを表す。
29,556,948,258	30,367,402,893			
0.12	0.10			
3,471,654,664	2,898,117,018	0.11	0.10	企業の取引量である営業収益と、設備資産に投下された資本との関係で設備利用の適否をみる。指数が高いほど設備が効率的に使用されていることを表す。
39,834,294,679	41,953,998,361			
0.09	0.07			
3,471,654,664	2,898,117,018	0.76	0.79	流動資産の利用度を示す。指数は高いほどよい。
3,419,741,252	3,204,779,387			
1.02	0.90			
3,616,899,565	2,792,659,208	306.2	261.5	短期債務に対応すべき流動資産が十分にあるかどうかの支払能力を示す。指数は200以上が望ましい。
1,049,728,797	989,507,781			
344.6	282.2			
3,460,389,065	2,490,981,623	290.5	246.8	短期債務に対応すべき現金預金、及び換金性の高い未収金が十分にあるかどうかの即時支払能力を示す。指数は100以上が望ましい。
1,049,728,797	989,507,781			
329.6	251.7			
29,930,756,952	30,804,048,833	70.9	72.9	総資本中に占める自己資本（資本金・剰余金・評価差額等・繰延収益）の割合を示し、企業体質の強弱と財務の安定を表す。指数は高いほどよい。
44,051,374,833	46,266,180,661			
67.9	66.6			
40,434,475,268	43,473,521,453	87.7	88.4	総資産（固定資産・流動資産・繰延資産）における固定資産の割合を示す。100に近いほど資本が固定化の傾向にある。
44,051,374,833	46,266,180,661			
91.8	94.0			
13,070,889,084	14,472,624,047	25.1	22.6	総資本（負債・資本合計）中に占める固定負債の割合を示す。指数は低いほどよい。
44,051,374,833	46,266,180,661			
29.7	31.3			
40,434,475,268	43,473,521,453	91.4	92.5	固定資産のうち自己資本（資本金・剰余金・評価差額等・繰延収益）と長期借入金によって調達されている割合を示し、流動負債の多寡をみる。指数は低いほどよい。
43,001,646,036	45,276,672,880			
94.0	96.0			
40,434,475,268	43,473,521,453	123.7	121.1	固定資産がどれだけ自己資本（資本金・剰余金・評価差額等・繰延収益）によって調達されているかを示す。指数は100以下が望ましい。
29,930,756,952	30,804,048,833			
135.1	141.1			
1,386,885,825	1,369,292,919	4.2	4.1	固定資産に投下された資本の回収状況を測定する。
36,147,346,957	37,360,164,752			
3.7	3.5			
754,548,111	757,377,367	72.4	70.0	企業債元金償還金が、その補てん財源である減価償却費に占める割合を表す。指数は低いほどよい。
1,007,322,748	980,548,056			
74.9	77.2			
754,548,111	757,377,367	21.1	21.1	料金収入に対する企業債元金償還金の割合で、事業規模に対する企業債発行額の適否をみる。指数は低いほどよい。
3,282,128,435	2,696,471,785			
23.0	28.1			
183,377,014	175,189,167	4.0	3.8	料金収入に対する企業債利息の割合で、事業規模に対する企業債発行額の適否をみる。指数は低いほどよい。
3,282,128,435	2,696,471,785			
5.6	6.5			

項目	算出基準	単位	八千代市		
			平成30年度	令和元年度	令和2年度
企業債元利償還金 対料金収入比率	企業債元利償還金	A (円)	861,236,002	879,440,398	910,553,176
	給水収益	B (円)	2,969,150,372	3,047,841,486	3,252,048,925
	$A/B \times 100$	(%)	29.0	28.9	28.0
職員給与費 対料金収入比率	職員給与費	A (円)	205,074,055	203,001,100	167,726,786
	給水収益	B (円)	2,969,150,372	3,047,841,486	3,252,048,925
	$A/B \times 100$	(%)	6.9	6.7	5.2
職員1人当り 営業収益	営業収益－受託工事収益	A (円)	3,148,082,476	3,241,912,258	3,445,325,288
	損益勘定所属職員数	B (人)	27	24	22
	$(A/B)/1,000$	(千円)	116,596	135,080	156,606

(注1) 「同規模（給水人口15万人以上30万人未満の事業）平均」及び「全国平均（末端給水事業）」は、  
「令和3年度地方公営企業年鑑」及び「水道事業経営指標」による。

(注2) 「経常収益（費用）＝営業収益（費用）＋営業外収益（費用）」

(注3) 「総資本＝負債＋資本」

(注4) 「自己資本＝資本金＋剰余金＋評価差額等＋繰延収益」

(注5) 「償却資産＝固定資産－（土地＋建設仮勘定＋電話加入権＋投資）」

		同規模平均	全国平均	備考
令和3年度	令和4年度			
937,925,125	932,566,534	25.1	25.8	料金収入に対する企業債元利償還金の割合で、事業規模に対する企業債発行額の適否をみる。指数は低いほどよい。
3,282,128,435	2,696,471,785			
28.6	34.6			
208,761,637	196,751,796	11.8	11.3	料金収入に対する職員給与費の割合で、労働分配率を示す。指数は低いほどよい。
3,282,128,435	2,696,471,785			
6.4	7.3			
3,471,654,664	2,898,117,018	63,277	65,326	職員1人当たりの売上高をみて、労働生産性の良否を示す。指数は高いほどよい。
26	26			
133,525	111,466			



# VI 災 害 对 策



# 1 非常時給水拠点施設 (地区別)

災害等の非常時に、飲料水が提供できる施設は、以下の54施設です。

地区	施設名称	所在地	地区	施設名称	所在地
大和田	大和田小学校	萱田町628	米本・阿蘇	米本浄水場	米本1434-2
	大和田南小学校	大和田628		阿蘇米本学園	米本1914
	大和田中学校	萱田町645		阿蘇公民館	米本1359
	大和田西小学校	大和田新田409-3	勝田台	勝田台小学校	勝田台2-14
	大和田公民館	大和田250-1		勝田台南小学校	勝田台5-9
	福祉センター	大和田新田312-5		勝田台中学校	勝田台3-1
	上下水道局(本局)	大和田新田312-5		勝田台浄水場	勝田台3-2-1
高津	高津小学校	高津738-6		勝田台中央公園	勝田台3-31
	南高津小学校	高津421-3		勝田台公民館	勝田735-7
	西高津小学校	高津832-38		村上	村上小学校
	高津中学校	高津880-4	村上北小学校		村上1113-1
	東高津中学校	高津1092	村上東小学校		村上1113-1
	高津公民館	高津832-1	村上東中学校		村上1113-1
	高津浄水場	高津832	村上中学校		村上1643-55
ゆりのき台	萱田小学校	ゆりのき台6-20	村上公民館		村上1113-1
	萱田南小学校	ゆりのき台3-7-3	※村上給水場		村上1157-1
	萱田中学校	ゆりのき台7-8-1	睦	睦小学校	桑納176
	萱田浄水場	ゆりのき台7-12		睦中学校	島田台756
八千代台西・北	八千代台小学校	八千代台西1-8		睦公民館	島田台756
	八千代台西小学校	八千代台西7-23-1	睦浄水場	島田台797-2	
	八千代台西中学校	八千代台西7-23-3	上高野保品	ふれあいプラザ	上高野640-2
	八千代台公民館	八千代台西1-8		少年自然の家	保品1060-2
	八千代台浄水場	八千代台西7-2	緑が丘	新木戸小学校	緑が丘2-4
	八千代中学校	八千代台北14-9-1		緑が丘公民館	八千代市緑が丘3-1-7 (緑が丘プラザ4・5階)
八千代台東・南	八千代台東小学校	八千代台東2-5-1		みどりが丘小学校	緑が丘西3-14
	旧八千代台東第二小学校	八千代台東6-26-1		西八千代調理場	緑が丘西8-7-1
	八千代台近隣公園小体育館	八千代台東3丁目地先 他			
	八千代台東南公民館	八千代台南1-11-6			

※村上給水場は、施設の改良工事中であるため使用不可。

## 2 応急給水用機材

名 称	形 状・寸 法	数 量	備 考
給 水 タ ン ク 車	2 t車	2 台	
給 水 タ ン ク	アルミ製 2 m <sup>3</sup>	17 基	車載型
給 水 タ ン ク	アルミ製 1 m <sup>3</sup>	3 基	車載型
組 立 式 給 水 タ ン ク	樹脂製 1 m <sup>3</sup>	11 基	設置型
非 常 用 飲 料 水 袋	6 L	10, 145 袋	背負い式
エ ン ジ ン 発 電 機	100V ・ 1. 8kVA	5 台	ガソリンエンジン
水 中 ポ ン プ	100V ・ 0. 4kW、 201L/min	5 台	
エ ン ジ ン ポ ン プ		4 台	無鉛レギュラーガソリン
給 水 ホ ー ス	φ 65mm×5m	31 本	
給 水 ホ ー ス	φ 65mm×3m	5 本	
臨 時 給 水 栓	ステンレス製	101 基	
消 火 栓 用 給 水 ス タ ン ド		8 基	
コ ン ク リ ー ト 水 栓 柱		300 本	
ペ ッ ト ボ ト ル	500mL	22, 629 本	



## 第3章 公共下水道事業編



# I 経緯・計画



## 1 沿革

本市の公共下水道は、昭和42年に千葉県住宅供給公社が行った勝田台団地の造成に併せて事業に着手しました。

その後、昭和47年に下水道を印旛沼流域関連公共下水道事業として計画決定し、整備を進めています。

印旛沼流域下水道については、千葉県が事業主体となり、印旛沼や周辺河川の水質汚濁防止や地域の生活環境の向上と沼の水質保全を図る目的で、印旛沼周辺の13市町の計画区域27,391haの生活排水や工場排水を集め、千葉市の花見川終末処理場と花見川第二終末処理場で処理し、東京湾に放流しています。

公共下水道は、分流式を採用し、全体計画として市街化区域及び将来市街化が予想される区域として、八千代市の総面積の56%にあたる2,860.5haについて、令和6年度の完成を目標に事業を進めています。

污水管渠整備事業は、市街地の生活環境の改善を目的として、主に市街化区域内の2,111.3haについて、事業計画を策定し、現在整備を進めており、令和4年度末で2,041.6haの整備が完了しました。現在は、吉橋地区の污水整備が概ね完了し、市街化区域内の未整備地区の整備を進めております。令和4年度末の下水道整備人口普及率は92.6%となっています。

雨水管渠整備事業については、主に流末となる幹線の整備を進めており、花輪1号幹線、芦太雨水2号幹線、須久茂雨水1号幹線、八千代2号幹線などが完成し、令和4年度末の整備状況は、事業計画区域面積1,930.6haのうち、1,238.8haが整備済となっています。

また、八千代1号幹線バイパスを平成13年3月に完成させ、習志野自衛隊演習場脇の調整池などの補完施設整備も行い、平成28年度には国の採択を受けた「八千代市大和田地区ほか下水道浸水被害軽減総合計画」に基づき、八千代1号幹線の浸水対策を実施し、令和4年度に完了しました。

なお、集中改革プランに地方公営企業の経営健全化として位置付け、平成18年4月に、水道部門と下水道部門を組織統合し、上下水道局としました。平成20年4月には、事業の健全性の確保及び経営の基盤強化を図るため、地方公営企業法の全部適用を行い企業会計に移行しました。

下水道事業の経営については、下水道施設の老朽化により維持管理費が大幅に増加している一方で、下水道使用料収入は水需要の変化などにより減少し、汚水処理費を賄うことができず、平成23年度から赤字が続いていました。赤字を解消させて経営の健全化を図り、下水道施設の長寿命化（老朽化対策）や耐震化（防災対策）を進めるため、平成27年7月1日に平均で5.27%の下水道使用料の改定を行いました。使用料改定の効果もあり、平成27年度以降は黒字となっています。

今後、老朽化する下水道施設がますます増える見通しであることから、老朽施設の更新を計画的に行っていくため、令和2年2月に「八千代市下水道ストックマネジメント計画」を策定し、下水道施設の計画的な点検・調査および改築事業を実施しています。

また、ストックマネジメント計画を踏まえ、将来にわたり安定的に事業を継続していくため、「八千代市上下水道事業経営戦略」を見直し、令和2年度から令和11年度を計画期間とする「第2次八千代市公共下水道事業経営戦略」を策定しました。

## 2 年 表

昭和42年	2月	勝田台団地の公共下水道事業認可
	3月	勝田台団地の公共下水道の整備に着手
昭和43年	7月	勝田台団地入居開始
	10月	勝田台単独公共下水道供用開始 八千代市下水道条例制定
	12月	印旛沼流域下水道の都市計画決定(千葉県)
昭和47年	3月	流域関連公共下水道として計画決定(1,788ha)
昭和48年	2月	八千代市八千代都市計画下水道事業受益者負担に関する条例制定(4月施行) 八千代負担区 179円/㎡
昭和50年	1月	流域関連公共下水道供用開始
	2月	都市計画決定の変更(第1回)村上第2汚水中継ポンプ場の位置変更及びこれに伴う幹線ルートの一部変更, 北部中継ポンプ場の追加(1,788ha変更なし)
	10月	八千代市八千代都市計画下水道事業受益者負担に関する条例改正(昭和51年4月施行) 村上負担区 240円/㎡
昭和51年	6月	下水道使用料改定
昭和53年	6月	下水道使用料改定
	7月	都市計画決定の変更(第2回)萱田土地区画整理事業に伴う区域の一部追加並びに汚水・雨水幹線のルートの一部変更(1,845ha変更)
昭和55年	7月	都市計画決定の変更(第3回)区域の追加 勝田台1・2・7丁目(47ha追加)単独から流域関連公共下水道へ編入(1,892ha変更)
昭和56年	6月	下水道使用料改定
	12月	勝田台1・2・7丁目(47ha)単独公共下水道から流域関連公共下水道に切替え(1,892ha変更なし)
昭和57年	3月	八千代市八千代都市計画下水道事業受益者負担に関する条例改正(4月施行) その他の排水区 308円/㎡
昭和58年	1月	都市計画決定の変更(第4回)八千代都市下水路を公共下水道の雨水幹線に編入
	6月	高津団地, 集合合併浄化槽から公共下水道に接続替え
昭和59年	6月	下水道使用料改定
昭和62年	8月	都市計画決定の変更(第5回)汚水幹線の一部の断面・位置・延長の変更(1,892ha変更なし)
昭和63年	3月	都市計画決定の変更(第6回)西八千代東部区画整理事業区域の追加(45ha)及び幹線管渠のルート変更(1,937ha変更)
	6月	下水道使用料改定
平成 3年	2月	都市計画決定の変更(第7回)北部ポンプ場の位置変更・幹線ルート・延長・断面変更, 都市計画法上の主要な管渠(20haから100ha)の変更により幹線管渠の一部廃止(1,937ha変更なし)
平成 4年	4月	下水道使用料改定(消費税転嫁)
平成 5年	2月	都市計画決定の変更(第8回)芦太雨水1号幹線の追加及び八千代幹線(汚水)のルート変更(1,937ha変更なし)
	4月	米本団地, 集合合併浄化槽から公共下水道に接続替え

平成 6年	4月	下水道使用料改定
平成 7年	3月	都市計画決定の変更(第9回)辺田前区画整理区域(53ha)の追加に伴う幹線の一部ルート変更及び廃止(1,990ha変更)
	8月	都市計画決定の変更(第10回)勝田台単独公共下水道区域(73ha)の追加に伴う幹線管渠の追加(2,063ha変更)
平成 9年	3月	勝田台単独公共下水道区域(73ha)を流域下水道に接続替え
	6月	下水道使用料改定
平成10年	4月	下水道使用料改定(消費税及び地方消費税転嫁)
平成10年	10月	高津東第一公園雨水貯留槽が完成
平成12年	3月	習志野演習場調整池が完成
平成13年	3月	八千代1号幹線バイパスが完成
平成14年	1月	都市計画決定の変更(第11回)須久茂下水路の廃止
	6月	須久茂下水路を公共下水道の雨水幹線に編入
平成16年	4月	下水道使用料改定
平成17年	12月	都市計画決定の変更(第12回)西八千代北部区画整理事業に係る区域の追加(134ha)及び幹線管渠の一部廃止(2,197ha変更)
平成18年	4月	上水道事業と組織統合,上下水道局となる。公共下水道事業に地方公営企業法の全部適用のためのプロジェクトチームを設置
	10月	「下水道事業会計の公営企業への移行計画」作成
平成19年	4月	公共下水道事業の下水道台帳を水道事業マッピングシステムへ編入
	7月	新潟県中越沖地震における支援援助に第2次応急復旧隊として職員派遣
平成20年	4月	公共下水道事業に地方公営企業法の規定を全部適用
	8月	西八千代北部地区公共下水道施設整備委託
平成22年	8月	八千代市公共下水道全体計画区域(汚水)2,780haを2,860.5haに変更
	11月	都市計画決定の変更(第13回)村上第1汚水中継ポンプ場の廃止及び村上幹線の管径,延長,位置の変更
平成23年	3月	八千代市公共下水道事業認可の変更(汚水面積2,014.5haを2,105.5haに拡大)
平成24年	1月	ポンプ場施設維持管理業務委託(債務負担行為平成23年~25年度)
平成24年	4月	下水道使用料(10m <sup>3</sup> まで)の改定
平成25年	2月	村上第2汚水中継ポンプ場改築更新工事完了
平成25年	6月	村上第1汚水中継ポンプ場稼働停止
平成26年	4月	下水道使用料改定(従量料金の用途区分「行政財産用」の廃止)
平成27年	7月	下水道使用料改定(平均改定率5.27%)
平成27年	12月	八千代1号幹線水位監視カメラの供用開始
平成28年	3月	八千代市上下水道事業経営戦略策定
平成29年	2月	八千代市公共下水道事業計画の変更(下水道浸水被害軽減総合計画を事業計画に位置づける)
平成30年	8月	八千代1号幹線沿線6か所に土のうステーションを設置
平成31年	1月	八千代市公共下水道事業計画の変更(汚水面積2,105.5haを2,111.3haに拡大)
令和元年	10月	下水道浸水被害軽減総合計画に基づく調整池が完成(大和田南小学校校庭地下)
令和 2年	2月	八千代市下水道ストックマネジメント計画を策定 第2次八千代市公共下水道事業経営戦略策定
令和 2年	3月	八千代市公共下水道事業計画の変更(保品地区の開発に伴う幹線管渠の変更等)
令和 4年	9月	上下水道局新庁舎完成
令和 4年	11月	上下水道局庁舎市役所本庁舎敷地内に移転,庁舎内に「八千代市上下水道局お客様センター」を設置
令和 5年	2月	北部汚水中継ポンプ場改築更新工事完了

### 3 公共下水道事業計画の経過

#### (1) 都市計画決定

○第1号下水道  
(八千代下水路)

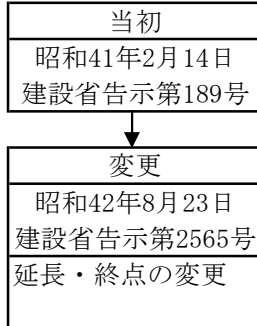

○第2号下水道  
(公共下水道)

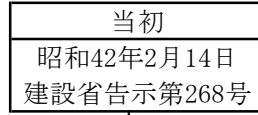

○八千代都市計画  
第3号下水道(公共  
下水道) [流関]

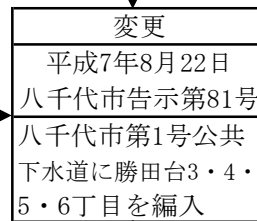
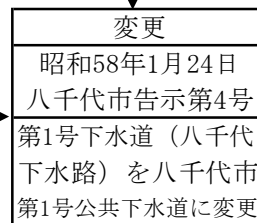
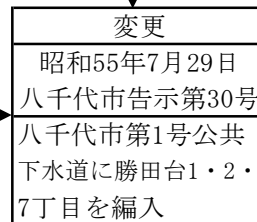
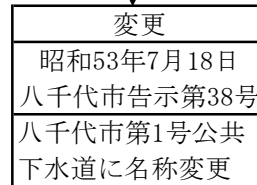
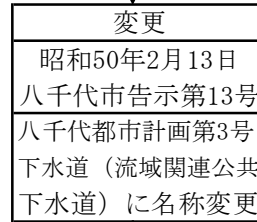
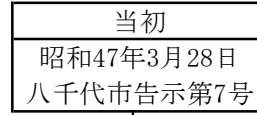

現在に至る

○八千代都市計画  
第4号下水道(都市  
下水路) [須久茂下水路]

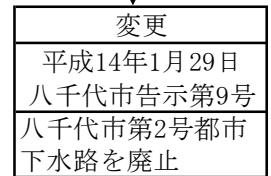
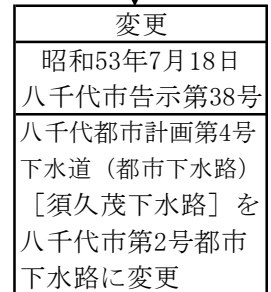
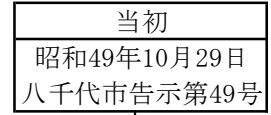

※当該排水区域が  
1,000ha以下なので八  
千代市第1号公共下水  
道に幹線として位置づ  
けなかった。

※第1号下水道(八千代下水  
路)を廃止して、八千代市第  
1号公共下水道に幹線として  
位置づけた。



## (2) 事業認可・計画

変更経過	都市計画決定	下水道法事業計画	都市計画法事業認可	備考
当初	八千代市告示第7号 昭和47年3月28日	千葉県指令第1557号の2 昭和47年7月17日	千葉県告示第570号 昭和47年8月11日	八千代都市計画第3号下水道 (公共下水道)
第1次変更		千葉県指令第2021号 昭和48年9月25日	千葉県告示第878号 昭和48年11月16日	
第2次変更	八千代市告示第13号 昭和50年2月13日	千葉県指令第852号 昭和50年3月15日	千葉県告示第313号 昭和50年3月22日	八千代都市計画第3号下水道 (流域関連公共下水道)
第3次変更	八千代市告示第38号 昭和53年7月18日	千葉県指令第3263号 昭和54年3月20日	千葉県告示第288号 昭和54年3月30日	八千代市第1号公共下水道
第4次変更		千葉県指令第1589号 昭和54年12月14日	千葉県告示第994号 昭和54年12月21日	
第5次変更	八千代市告示第30号 昭和55年7月29日	千葉県指令第878号 昭和55年8月8日	千葉県告示第700号 昭和55年8月15日	
第6次変更	八千代市告示第4号 昭和58年1月24日	千葉県指令第332号の12 昭和58年3月31日	千葉県告示第315号 昭和58年4月8日	八千代都市下水路の公共下水道 編入
第7次変更		千葉県指令第2号の1 昭和61年9月29日	千葉県告示第930号 昭和61年10月17日	
第8次変更	八千代市告示第66号 昭和62年8月21日	千葉県指令第2号の8 昭和62年10月8日	千葉県告示第922号 昭和62年10月20日	
第9次変更	八千代市告示第15号 昭和63年3月11日	千葉県指令第2号の4 昭和63年8月26日	千葉県告示第661号 昭和63年8月26日	
第10次変更	八千代市告示第21号 平成3年2月28日	千葉県下計指令第2号の2 平成3年7月5日	千葉県告示第650号 平成3年7月5日	
第11次変更	八千代市告示第14号 平成5年2月24日	千葉県下計指令第2号の9 平成5年3月30日	千葉県告示第354号 平成5年3月30日	
第12次変更	八千代市告示第21号 平成7年3月7日			
第13次変更	八千代市告示第81号 平成7年8月22日	千葉県下計指令第3号の18 平成8年3月19日	千葉県告示第412号 平成8年3月29日	
第14次変更		千葉県下計指令第43号 平成13年3月14日	千葉県告示第299号 平成13年3月23日	
第15次変更	八千代市告示第9号 平成14年1月29日	千葉県下計指令第27号 平成14年6月12日	千葉県告示第616号 平成14年7月23日	
第16次変更		千葉県下計指令第27号 平成16年3月16日		
第17次変更	八千代市告示第132号 平成17年12月9日	千葉県下指令第34号 平成18年3月22日	千葉県告示第385号 平成18年4月11日	
第18次変更		千葉県下指令第5081号 平成19年11月6日		
第19次変更		千葉県下指令第289号 平成20年7月24日		
第20次変更	八千代市告示第40号 平成22年11月5日	千葉県下指令第794号 平成23年3月29日	千葉県告示第278号 平成23年3月29日	
第21次変更		千葉県下第325号 平成27年10月19日	千葉県告示第722号 平成27年11月4日	
第22次変更		千葉県下第550号 平成29年2月20日		
第23次変更		千葉県下第554号 平成31年1月22日	千葉県告示第112号 平成31年2月19日	
第24次変更		千葉県下第665号 令和2年3月2日		

#### 4 整備計画と整備状況

##### (1) 都市計画と公共下水道

(令和4年度末現在)

行政区域面積	都市計画区域面積	市街化区域面積	下水道全体計画区域面積	都市計画決定区域	下水道法事業計画区域
5,139ha	5,127ha	2,303ha	2,860.5ha	2,197ha	2,111.3ha

##### (2) 公共下水道の計画概要

(令和4年度末現在)

処理区	種類	排除方法	全体計画						都市計画決定	
			計画目標 年次	計画処理 面積	計画処理 人口	計画 汚水量 日平均	降雨確率	降雨強度 公式	当初年月 直近年月	排水区域 面積
印旛	印旛沼流域 関連 公共下水道	分流式	令6	2,860.5 ha	214,600 人	90,610 m <sup>3</sup>	5年	5,000 /t+40	昭47.3 平22.11	2,197 ha

都市計画事業認可		下水道事業計画					
許可年月 当初上段 直近下段	事業期間	策定年月 当初上段 直近下段	処理計画 面積	処理計画 人口	計画汚水量 日平均	事業期間	建設改良費
昭47.8 平31.2	昭47.8～ 令6.3	昭47.7 令2.3	2,111.3ha	188,540人	66,400m <sup>3</sup>	昭47.7 令6.3	690億円

(3) 公共下水道の整備計画及び整備状況

○ 計画目標年度

全体計画                    令和6年度  
 下水道事業計画        令和5年度  
 都市計画事業認可      令和5年度

○ 計画区域・人口及び整備状況    (汚水)    污水管総延長 521,571m

系統	処理分区	全体計画		事業計画		整備状況(令和4年度末)	
		面積 (ha)	人口 (人)	面積 (ha)	人口 (人)	面積 (ha)	人口 (人)
東部幹線	江東処理分区	536.00	46,690	442.80	41,540	433.91	39,981
手繰幹線	上高野処理分区	201.00	6,200	70.00	6,510	67.31	6,889
西部幹線	島田処理分区	-	-	-	-	-	-
	島田台処理分区	45.00	1,040	0.00	0	0.00	0
	北部処理分区	283.00	15,130	124.00	6,090	121.09	6,734
	萱田処理分区	384.00	31,640	306.00	31,910	302.04	31,893
	八千代処理分区	755.00	75,960	755.00	77,870	729.50	74,487
	萱田町処理分区	36.00	3,410	36.00	3,650	35.00	3,605
	鷹の台処理分区	1.00	70	1.00	70	0.20	35
桑納幹線	津金処理分区	113.00	2,330	0.00	0	0.00	214
	吉橋処理分区	229.00	12,330	190.00	14,230	168.00	12,815
	石神処理分区	189.50	17,440	141.50	5,240	140.50	11,568
印西幹線	佐山処理分区	88.00	2,360	45.00	1,430	44.00	1,359
計		2,860.50	214,600	2,111.30	188,540	2,041.55	189,580

※津金処理分区の整備状況人口は、吉橋処理分区へ区域外流入している。

○ 計画排水区域・区別計画面積 (雨水) 雨水管総延長 154,109m

放 流 先	排水区	全体計画	事業計画	整備状況
		面積(ha)	面積(ha)	面積(ha)
印旛放水路(花見川)	八千代排水区	744.00	744.00	363.64
印旛放水路(花見川・新川)	萱田南第1排水区	47.20	47.20	10.46
印旛放水路(新川)	萱田南第2排水区	18.50	17.20	0.00
印旛放水路(新川)	萱田南第3排水区	31.80	26.30	0.00
印旛放水路(新川)	萱田排水区	69.70	60.50	31.03
印旛放水路(新川)	須久茂排水区	247.50	197.80	130.71
印旛放水路(新川)	黒沢排水区	176.30	176.30	112.61
米本排水路(調整池)	米本排水区	112.00	59.00	55.16
印旛放水路(新川)	鳥ヶ谷排水区	55.30	-	0.00
保品排水路(調整池)	保品排水区	72.70	72.70	72.70
勝田川	勝田排水区	44.70	41.70	7.64
勝田川(調整池)	勝田台排水区	172.70	120.00	120.00
神崎川(調整池)	佐山排水区	45.00	45.00	45.00
神崎川	島田台排水区	67.00	-	0.00
神崎川	島田排水区	67.00	-	0.00
花輪川	花輪排水区	182.30	87.00	61.34
高野川	上高野排水区	171.00	-	0.00
相女排水路	村上排水区	137.30	95.40	87.96
桑納川	津金排水区	98.70	-	0.00
石神川防災調節池	石神第1排水区	150.45	71.65	71.65
石神川防災調節池	石神第2排水区	28.85	28.85	28.85
桑納川	石神第3排水区	40.00	40.00	40.00
	計	2,780.00	1,930.60	1,238.75

## Ⅱ 施 設 概 要



# ポンプ場及び污水幹線

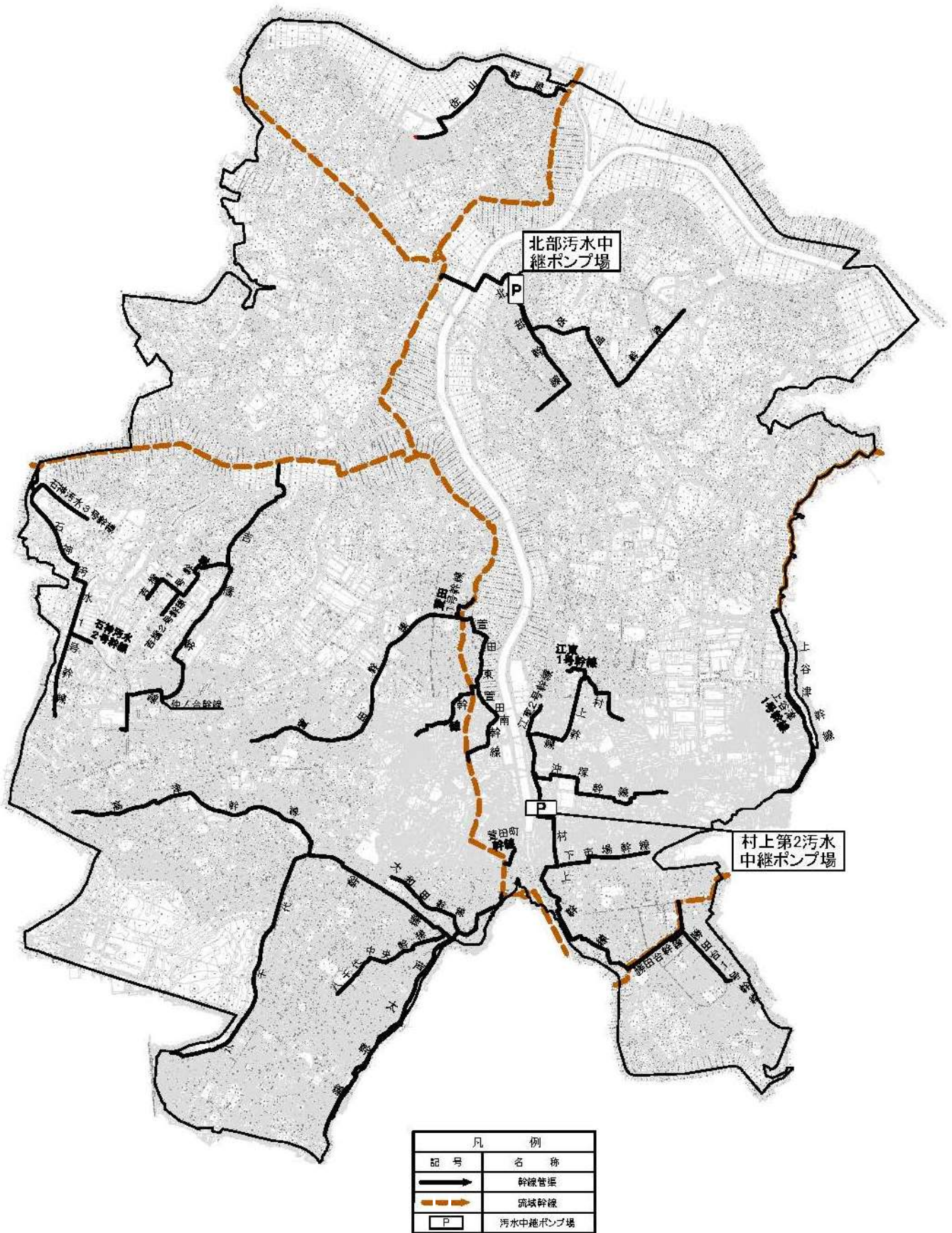

## 1 ポンプ場の概要

### (1) 村上第2汚水中継ポンプ場

項 目	内 容
施 設 の 名 称	村上第2汚水中継ポンプ場
所 在 地	八千代市村上南3-10-1
敷 地 面 積	2,981.7m <sup>2</sup>
揚 水 量	12.1m <sup>3</sup> /min
供 用 開 始 年 月 日	昭和51年4月

### 施設の設備等

施 設・設備等	内 容	現 況
汚 水 沈 砂 池	鉄筋コンクリート造 水面積負荷 約1,800m <sup>3</sup> /m <sup>2</sup> ・日	2池
細 目 除 塵 機	自動掻揚式 幅2.0m 中心間隔 25mm×6.1m/min	1台
汚 水 ポ ン プ	口径 350mm 槽外形水中ポンプ	2台
ポ ン プ 井	鉄筋コンクリート造 幅7.4m×深3.0m×長6.2m 幅7.4m×深3.0m×長9.5m	2池
防 臭 装 置	アルカリ, 酸性, 中性3層カートリッジ式 250m <sup>3</sup> /min×2.2kW	1基
電 気 設 備	室内型自立盤	1式



## (2) 北部汚水中継ポンプ場

項 目	内 容
施 設 の 名 称	北部汚水中継ポンプ場
所 在 地	八千代市米本1359-3
敷 地 面 積	2,946.8m <sup>2</sup>
揚 水 量	6.9m <sup>3</sup> /min
供 用 開 始 年 月 日	平成5年4月1日

## 施設の設備等

施 設・設備等	内 容	現 況
汚 水 沈 砂 池	鉄筋コンクリート造 水面積負荷 約1,800m <sup>3</sup> /m <sup>2</sup> ・日	1池
細 目 自 動 除 塵 機	破碎・脱水機構付垂直スクリー式除塵機 6.7m <sup>3</sup> /分	1台
揚 砂 ポ ン プ	渦流水中汚泥ポンプ 7.5kw φ80×0.5m <sup>3</sup> /分×17m	1台
汚 水 ポ ン プ	口径 250mm 着脱式水中汚水ポンプ	2台
脱 臭 塔	活性炭吸着塔 立形カートリッジ式 脱臭風量 25m <sup>3</sup> /分	1台
流 量 計	電磁流量計 φ300	1台

## 2 ポンプ場の処理状況

### (1) 村上第2污水中継ポンプ場

区 分	単 位	令和2年度	令和3年度	令和4年度
汚水処理日平均	m <sup>3</sup> /日	6,758	6,717	6,604
し渣	m <sup>3</sup> /年	8.85	8.87	8.87
沈砂	m <sup>3</sup> /年	23.63	25.72	27.25
使用電力	kWh/年	190,827	186,731	182,444

### (2) 北部污水中継ポンプ場

区 分	単 位	令和2年度	令和3年度	令和4年度
汚水処理日平均	m <sup>3</sup> /日	1,855	1,804	1,754
し渣	m <sup>3</sup> /年	4.70	4.69	4.56
沈砂	m <sup>3</sup> /年	3.43	3.06	2.08
使用電力	kWh/年	65,175	64,519	63,286

### 3 電力の使用状況

#### (1) 電力使用量

(単位：kWh)

施設 年度	村上第2污水 中継ポンプ場	北部污水中継 ポンプ場	污水マンホール ポンプ	雨水マンホール ポンプ等	計
令和2年度	190,827	65,175	44,072	9,952	310,026
令和3年度	186,731	64,519	43,620	10,787	305,657
令和4年度	182,444	63,286	41,219	11,141	298,090
4月	15,866	5,477	3,714	1,109	26,166
5月	14,067	5,105	3,671	988	23,831
6月	14,371	5,286	3,487	932	24,076
7月	14,515	5,167	3,317	695	23,694
8月	16,190	5,406	3,257	926	25,779
9月	15,709	5,327	3,033	829	24,898
10月	14,262	5,081	3,419	967	23,729
11月	14,560	5,028	3,183	829	23,600
12月	14,937	5,288	3,346	889	24,460
1月	16,650	5,059	3,786	954	26,449
2月	16,809	6,053	3,490	1,066	27,418
3月	14,508	5,009	3,516	957	23,990
月平均	15,204	5,274	3,435	928	

#### (2) 電力料金

(税込, 単位：円)

施設 年度	村上第2污水 中継ポンプ場	北部污水中継 ポンプ場	污水マンホール ポンプ	雨水マンホール ポンプ等	計
令和2年度	3,834,414	1,392,441	1,182,830	2,344,741	8,754,426
令和3年度	3,839,940	1,454,375	1,271,575	2,139,705	8,705,595
令和4年度	5,552,293	2,062,784	1,474,056	2,286,367	11,375,500
4月	383,793	146,289	122,365	191,187	843,634
5月	352,716	141,390	123,748	191,577	809,431
6月	362,809	146,647	120,391	181,844	811,691
7月	388,072	154,284	123,572	176,755	842,683
8月	455,492	165,087	127,244	191,059	938,882
9月	469,983	167,489	121,390	187,289	946,151
10月	474,552	179,655	129,840	209,262	993,309
11月	495,151	182,468	125,887	183,706	987,212
12月	537,780	201,239	127,440	203,794	1,070,253
1月	607,587	199,305	138,328	187,806	1,133,026
2月	554,721	207,550	106,704	188,251	1,057,226
3月	469,637	171,381	107,147	193,837	942,002
月平均	462,691	171,899	122,838	190,531	

#### 4 管路施設の維持管理状況

##### (1) 汚水管渠

###### ○総延長

区 分	令和2年度	令和3年度	令和4年度
総延長 (m)	518,752.48	520,287.69	521,571.21

###### ○清掃状況

区 分	令和2年度	令和3年度	令和4年度
管渠 (m)	3,431.3	2,483.5	2,502.6
伏越管 (m)	71.42	71.42	71.42

###### ○管渠の修繕状況

###### 維持修繕工事費用

(税込, 単位: 円)

区 分	令和2年度	令和3年度	令和4年度
人孔関係修繕	38,061,446	15,589,391	21,833,373
管渠修繕	11,896,500	3,584,251	0
取付管修繕	9,287,300	16,071,649	6,559,300

###### 維持修繕工事箇所数

区 分	令和2年度	令和3年度	令和4年度
管渠修繕 (箇所)	82	12	0
人孔関係修繕 (箇所)	158	87	16
取付管修繕 (箇所)	19	32	9
足掛金物取替 (本)	0	0	0
インバート補修 (箇所)	0	0	0
木の根除去 (箇所)	0	0	0

###### ○保全調査状況

(単位: m)

区 分	令和2年度	令和3年度	令和4年度
テレビカメラにより浸入水等調査(Φ150~1,100mm)	582	2,495	3,442

(2)雨水管渠

○総延長

区 分	令和2年度	令和3年度	令和4年度
総延長 (m)	150,659.38	152,913.92	154,109.03

○清掃状況

区 分	令和2年度	令和3年度	令和4年度
管渠 (m)	198.10	92.40	0.00
調整池 (箇所)	52	52	52

○修繕状況

維持修繕工事費用

(税込, 単位: 円)

区 分	令和2年度	令和3年度	令和4年度
人孔関係修繕	18,811,262	19,219,390	9,985,109
フェンス補修	2,255,000	0	0
管渠修繕	3,597,000	1,298,000	11,567,800
八千代1号幹線擁壁修繕	19,718,600	0	0

維持修繕工事箇所数

区 分	令和2年度	令和3年度	令和4年度
管渠修繕 (箇所)	12	2	2
人孔関係修繕 (箇所)	72	65	1
取付管修繕 (箇所)	0	0	0
フェンス補修 (m)	44.75	0	0
インバート補修 (箇所)	0	0	0
八千代1号幹線擁壁修繕 シール工 (m)	1277	0	0

○保全調査状況

(単位: m)

区 分	令和2年度	令和3年度	令和4年度
テレビカメラにより浸入水等 調査(Φ150~1,200mm)	0	4,811	1,879



# III 業 務 概 要





## 1 業務量

事 項	単位	令和4年度	令和3年度	比 較		
				増 減	比率(%)	
行政区域内人口 A	人	204,818	203,524	1,294	0.6	
排水区域内人口	人	189,580	188,291	1,289	0.7	
処理区域内人口 B	人	189,580	188,291	1,289	0.7	
普及率 B/A	%	92.6	92.5	0.1	-	
水洗便所設置済人口 C	人	188,042	186,807	1,235	0.7	
水洗化率 C/B	%	99.2	99.2	0.0	-	
汚水量	年間 D	m <sup>3</sup>	21,154,440	21,742,229	△587,789	△2.7
	1カ月平均	m <sup>3</sup>	1,762,870	1,811,852	△48,982	△2.7
	1日平均	m <sup>3</sup>	57,957	59,568	△1,611	△2.7
有収水量	年間 E	m <sup>3</sup>	17,640,064	17,809,446	△169,382	△1.0
	1カ月平均	m <sup>3</sup>	1,470,005	1,484,121	△14,116	△1.0
	1日平均	m <sup>3</sup>	48,329	48,793	△464	△1.0
	有収率 E/D	%	83.4	81.9	1.5	-
使用料単価	円/m <sup>3</sup>	124.83	124.37	0.46	0.4	
処理原価	円/m <sup>3</sup>	120.65	119.50	1.15	1.0	

$$\text{使用料単価} = \frac{\text{料金収入 } 2,201,983,790 \text{ 円}}{\text{有収水量 } 17,640,064 \text{ m}^3} = 124.83 \text{ 円/m}^3$$

$$\text{処理原価} = \frac{\text{汚水処理費 } 2,128,287,333 \text{ 円}}{\text{有収水量 } 17,640,064 \text{ m}^3} = 120.65 \text{ 円/m}^3$$

## 2 下水道普及率の推移

区分 年度	行政区域内 人口 A (人)	八千代市				千葉県	全国平均
		整備人口 B (人)	水洗化人口 C (人)	整備普及率 B/A (%)	水洗化率 C/B (%)	整備普及率 (%)	整備普及率 (%)
昭和 47	100,105	10,700	10,600	10.7	99.1	11	19
48	105,174	14,550	11,530	13.8	79.2	12	20
49	109,166	18,730	12,280	17.2	65.6	13	21
50	114,166	22,470	14,220	19.7	63.3	13	23
51	120,496	29,560	20,300	24.5	68.7	14	24
52	126,383	34,850	26,730	27.6	76.7	15	26
53	130,629	44,630	33,590	34.2	75.3	16	27
54	133,097	55,440	43,080	41.7	77.7	16	27
55	135,623	63,070	51,460	46.5	81.6	18	30
56	137,743	68,990	58,420	50.1	84.7	19	31
57	139,627	92,590	65,030	66.3	70.2	21	32
58	140,552	98,090	85,980	69.8	87.7	23	33
59	141,441	101,470	87,070	71.7	85.8	26	34
60	142,003	103,850	87,720	73.1	84.5	28	36
61	142,525	108,100	92,100	75.8	85.2	30	37
62	144,879	112,320	97,360	77.5	86.7	32	39
63	146,405	115,650	100,140	79.0	86.6	34	40
平成 元	147,226	118,000	101,940	80.1	86.4	37	42
2	148,424	120,170	104,640	81.0	87.1	40	44
3	150,314	124,380	107,140	82.7	86.1	41	45
4	151,334	136,050	120,670	89.9	88.7	43	47
5	152,578	138,230	123,590	90.6	89.4	45	49
6	153,693	140,160	126,750	91.2	90.4	47	51
7	153,997	140,900	128,930	91.5	91.5	49	54
8	158,081	144,780	133,110	91.6	91.9	50	55
9	161,493	148,090	137,990	91.7	93.2	51	56
10	165,159	151,610	142,170	91.8	93.8	53	58
11	167,784	154,210	145,790	91.9	94.5	55	60
12	170,476	156,900	149,530	92.0	95.3	56.5	61.8
13	173,073	159,470	152,040	92.1	95.3	58.0	63.5
14	175,843	162,180	154,670	92.2	95.4	59.6	65.2
15	178,346	164,650	157,070	92.3	95.4	61.0	66.7
16	179,569	166,008	161,075	92.4	97.0	62.5	68.1
17	181,248	167,562	162,928	92.4	97.2	63.7	69.3
18	182,987	169,162	164,694	92.4	97.4	64.8	70.5
19	184,809	170,814	166,872	92.4	97.7	65.8	71.7
20	191,469	177,012	173,385	92.4	98.0	67.2	72.7
21	192,570	177,649	174,274	92.3	98.1	68.2	73.7
22	193,274	177,937	174,862	92.1	98.3	69.2	75.1
23	192,884	177,330	174,427	91.9	98.4	70.0	75.8
24	192,951	177,145	175,101	91.8	98.8	70.7	76.3
25	193,332	177,071	175,112	91.6	98.9	71.4	77.0
26	194,438	178,382	176,768	91.7	99.1	72.1	77.6
27	195,371	179,509	177,860	91.9	99.1	72.8	77.8
28	196,144	180,333	178,832	91.9	99.2	73.5	78.3
29	197,723	182,312	180,597	92.2	99.1	74.2	78.8
30	198,965	183,609	181,994	92.3	99.1	74.8	79.3
令和 元	200,275	185,057	183,497	92.4	99.2	75.5	79.7
2	202,561	187,353	185,828	92.5	99.2	76.1	80.1
3	203,524	188,291	186,807	92.5	99.2	76.6	80.6
4	204,818	189,580	188,042	92.6	99.2	77.1	81.0

(注) 平成20年度以降の人口数値には外国人人口を含む。

### 3 水洗便所改造資金貸付制度

昭和51年4月1日から、本市の環境衛生の向上を図るため、処理区域内において既設の便所を水洗便所に改造する者に対し資金の貸付を行い、普及促進を図っています。

#### ○制度の概要

貸付金額	貸付対象の工事に要した費用の範囲内で、1くみ取り口につき300,000円以内、アパート等については4くみ取り口、1,200,000円を限度
貸付期間	3年以内
貸付利子	無利子
償還方法	資金の貸付けを受けた日の属する月の翌月から元金均等分割払の方法の月賦償還（ただし、繰上償還を妨げない）
貸付対象工事	既設のくみ取り便所（し尿浄化槽による水洗便所を含む）を水洗便所に改造し、これに伴いその他の排水設備を新設、又は改造する工事
貸付対象者	<ul style="list-style-type: none"> <li>・ 処理区域内にある家屋の所有者又は占有者</li> <li>・ 本市に住所を有する者</li> <li>・ 市税、下水道受益者負担金及び下水道使用料を滞納していないこと</li> <li>・ 償還能力があること</li> <li>・ 市内在住の確実な連帯保証人を有すること</li> </ul>
連帯保証人	<ul style="list-style-type: none"> <li>・ 独立して生計を営んでいること</li> </ul>

#### ○貸付状況

平成28年度以降貸付なし

### 4 排水設備工事受付状況

(単位：件)

年度 \ 区分	新 設	改 造	仮設	合 計
平成30年度	933	6	43	982
令和元年度	1,181	9	51	1,241
令和2年度	998	22	39	1,059
令和3年度	975	6	45	1,026
令和4年度	862	13	23	898

## 5 事業場排水指導

令和4年度 事業場立入調査一覧

事業場の種類	調査箇所数	延べ調査回数	調査項目
製造業※	4	9	24
病院・医療施設※	2	2	2
洗濯業※	1	1	2
自動車整備店※	2	2	2

※ 下水道法の特定施設及び除害施設を設置している事業場を対象とします。

## 6 印旛沼流域下水道負担金

### (1) 建設事業費と八千代市負担金の状況（税込み表示）

千葉県が施工する流域下水道建設事業費から補助金を控除した額を、県と13市町が折半で負担します。13市町の負担率は、下水道計画汚水量等から算出します。

（単位：千円）

区分	事業費	負担率	負担金額
平成25年度	649,548	16.81%	16,062
平成26年度	828,288		14,591
平成27年度	726,068		16,975
平成28年度	851,131		12,547
平成29年度	1,758,869		19,681
平成30年度	1,221,526		22,292
令和元年度	1,398,438		24,946
令和2年度	1,428,853		50,576
令和3年度	1,223,696		55,611
令和4年度	1,556,254		89,405

### (2) 維持管理負担金（税込み表示）

（単位：千円）

区分	処理量(m <sup>3</sup> )	1m <sup>3</sup> 当たり単価	概算負担金	過年度等調整額	負担金(調整後)
平成25年度	20,784,624	50円	1,039,231	△84,941	954,290
平成26年度	20,851,186	55円	1,146,815	△169,141	977,674
平成27年度	20,959,863		1,152,792	△141,093	1,011,699
平成28年度	20,916,992		1,150,435	△134,857	1,015,578
平成29年度	20,231,865		1,112,753	△75,039	1,037,714
平成30年度	20,584,776		1,132,163	△94,991	1,037,172
令和元年度	20,238,074		1,113,094	△95,354	1,017,740
令和2年度	21,937,595	59.2円	1,298,706	△95,092	1,203,614
令和3年度	21,742,229		1,287,140	△60,617	1,226,523
令和4年度	21,154,440		1,252,343	△6,901	1,245,442



## IV 下水道使用料等





## 1 下水道使用料体系

下水道使用料算定表

○水道水を使用した場合（1か月につき）

平成27年7月1日改定  
（令和元年10月1日から税抜き表示）

用途	基本料金	従量料金	
		排除汚水量	料金（1m <sup>3</sup> につき）
一般用	570円	10立方メートルまで	32円
		10立方メートルを超え20立方メートルまで	102円
		20立方メートルを超え30立方メートルまで	133円
		30立方メートルを超え50立方メートルまで	182円
		50立方メートルを超え100立方メートルまで	246円
		100立方メートルを超えるとき	317円
浴場営業用		1立方メートルにつき	12円

○水道水以外（井戸水等）を使用した場合（1か月につき）

- (1) 家事にのみ使用する場合、世帯員1人につき1か月6m<sup>3</sup>を排除汚水量とします。
- (2) 水道水と併用する場合は、水道の使用水量に前記(1)で算出した排除汚水量の2分の1を加えた合計水量から料金を算出します。
- (3) 家事以外に使用する場合は、使用者の世帯当たりの人員、業態、揚水設備、水の使用状況及びその他の事実を考慮し、排除汚水量を認定します。

※使用料の額は、表に定める額に消費税等相当額を加えた額とする。

※算出した下水道使用料に1円未満の端数があるときは、これを切り捨てる。

## 2 下水道使用料の変遷

区分 施行年月日	基本料金 (1か月)	従量料金 (1か月, 1m <sup>3</sup> につき)							
		10m <sup>3</sup> まで	10m <sup>3</sup> を超え 20m <sup>3</sup> まで	20m <sup>3</sup> を超え 30m <sup>3</sup> まで	30m <sup>3</sup> を超え 50m <sup>3</sup> まで	50m <sup>3</sup> を超え 100m <sup>3</sup> まで	100m <sup>3</sup> を超え えるもの	行政財産用	浴場営業用
昭和43年10月1日	180円		18円	18円	18円	18円	18円	18円	12円
昭和51年6月1日	180円		22円	25円	30円	35円	45円	25円	12円
昭和53年6月1日	290円		30円	40円	50円	60円	75円	40円	12円
昭和56年6月1日	430円		47円	68円	86円	104円	134円	68円	12円
昭和59年6月1日	550円		63円	95円	140円	194円	255円	95円	12円
昭和63年6月1日	600円		73円	107円	164円	233円	310円	107円	12円
平成6年4月1日	670円		82円	119円	174円	238円	312円	119円	12円
平成9年6月1日	785円		90円	119円	174円	238円	312円	119円	12円
平成16年4月1日	835円		96円	124円	174円	238円	312円	119円	12円
平成24年4月1日	561円75銭	31円50銭	100円80銭	130円20銭	182円70銭	249円90銭	327円60銭	124円95銭	12円60銭
平成26年4月1日	577円80銭	32円40銭	103円68銭	133円92銭	187円92銭	257円 4銭	336円96銭		12円96銭
平成27年7月1日	615円60銭	34円56銭	110円16銭	143円64銭	196円56銭	265円68銭	342円36銭		12円96銭
令和元年10月1日	570円	32円	102円	133円	182円	246円	317円		12円

※消費税及び地方消費税の転嫁について

平成4年4月1日からは100分の3を，平成10年4月1日からは100分の5を，平成26年4月1日からは100分の8を，令和元年10月1日からは100分の10を，それぞれ表に掲げる額に基づき算出した金額に乗じて得た額（1円未満切捨て）を消費税及び地方消費税として転嫁しています。

※平成24年4月1日から令和元年9月30日までについては，消費税及び地方消費税込み

※令和元年10月1日から，消費税及び地方消費税抜き

※平成23年度末までについては，基本料金に10m<sup>3</sup>までの排除汚水量の下水道使用料を含みます。



### 3 使用水量段階別集計表（税抜き表示）

年度		水量	0m <sup>3</sup>	1～10m <sup>3</sup>	11～20m <sup>3</sup>	21～30m <sup>3</sup>	31～40m <sup>3</sup>	41～50m <sup>3</sup>	51～60m <sup>3</sup>	61～70m <sup>3</sup>
令和2年度	調 定 件 数 (件)		19,215	74,206	93,860	88,043	86,450	69,912	44,599	24,166
	使 用 水 量 (m <sup>3</sup> )		0	436,274	1,440,904	2,247,225	3,061,848	3,160,771	2,456,646	1,568,317
	下 水 道 使 用 料 (円)		18,689,730	92,849,053	152,625,088	206,241,195	289,804,781	315,494,937	259,823,128	178,124,882
	1件当たり月間使用水量 (m <sup>3</sup> )		0	2.94	7.68	12.76	17.71	22.61	27.54	32.45
	1 件 当 たり 月 間 下 水 道 使 用 料 (円)		486.33	625.62	813.05	1,171.25	1,676.14	2,256.37	2,912.88	3,685.44
	1m <sup>3</sup> 当たり下水道使用料 (円)			212.82	105.92	91.78	94.65	99.82	105.76	113.58
令和3年度	調 定 件 数 (件)		18,463	78,649	98,441	91,850	88,403	69,472	43,107	22,180
	使 用 水 量 (m <sup>3</sup> )		0	465,040	1,510,999	2,344,696	3,128,745	3,140,466	2,372,460	1,440,164
	下 水 道 使 用 料 (円)		18,208,365	98,838,575	160,135,698	215,199,649	296,120,455	313,464,764	250,870,880	163,627,252
	1件当たり月間使用水量 (m <sup>3</sup> )		0	2.96	7.67	12.76	17.70	22.60	27.52	32.47
	1 件 当 たり 月 間 下 水 道 使 用 料 (円)		493.10	628.35	813.36	1,171.47	1,674.83	2,256.05	2,909.86	3,688.62
	1m <sup>3</sup> 当たり下水道使用料 (円)			212.54	105.98	91.78	94.65	99.81	105.74	113.62
令和4年度	調 定 件 数 (件)		18,628	82,406	103,429	95,674	90,200	68,430	40,957	20,248
	使 用 水 量 (m <sup>3</sup> )		0	489,409	1,586,430	2,439,556	3,190,613	3,091,725	2,252,497	1,313,699
	下 水 道 使 用 料 (円)		18,391,905	104,128,508	168,260,425	223,888,796	301,993,251	308,552,244	238,151,897	149,189,532
	1件当たり月間使用水量 (m <sup>3</sup> )		0	2.97	7.67	12.75	17.69	22.59	27.50	32.44
	1 件 当 たり 月 間 下 水 道 使 用 料 (円)		493.66	631.80	813.41	1,170.06	1,674.02	2,254.51	2,907.34	3,684.06
	1m <sup>3</sup> 当たり下水道使用料 (円)			212.76	106.06	91.77	94.65	99.80	105.73	113.56

(注) 使用水量は料金水量である。

71～80㎡	81～90㎡	91～100㎡	101～120㎡	121～140㎡	141～160㎡	161～180㎡	181～200㎡	201㎡以上	計
11,487	5,410	2,534	1,985	676	314	207	175	1,748	524,987
859,912	459,086	240,588	215,489	87,032	46,809	35,149	33,191	1,529,222	17,878,463
105,502,879	59,513,245	32,534,141	31,444,981	14,162,441	8,054,514	6,451,088	6,177,815	434,480,966	2,211,974,864
37.43	42.43	47.47	54.28	64.37	74.54	84.90	94.83	437.42	17.03
4,592.27	5,500.30	6,419.52	7,920.65	10,475.18	12,825.66	15,582.34	17,650.90	124,279.45	2,106.69
122.69	129.63	135.23	145.92	162.73	172.07	183.54	186.13	284.12	123.72
10,561	4,904	2,318	1,728	543	295	192	178	1,824	533,108
790,826	416,221	219,902	187,191	70,186	44,135	32,635	33,989	1,611,791	17,809,446
97,024,397	53,973,862	29,784,555	27,284,519	11,302,984	7,557,252	5,945,046	6,359,143	459,196,402	2,214,893,798
37.44	42.44	47.43	54.16	64.63	74.81	84.99	95.47	441.83	16.70
4,593.52	5,503.04	6,424.62	7,894.83	10,407.90	12,808.90	15,481.89	17,862.76	125,876.21	2,077.34
122.69	129.68	135.44	145.76	161.04	171.23	182.17	187.09	284.90	124.37
9,526	4,387	2,029	1,485	510	303	191	161	1,877	540,441
712,880	372,198	192,619	160,644	66,122	45,202	32,432	30,614	1,663,424	17,640,064
87,452,384	48,327,925	26,046,051	23,459,716	10,698,466	7,807,915	5,947,888	5,727,929	473,958,958	2,201,983,790
37.42	42.42	47.47	54.09	64.83	74.59	84.90	95.07	443.11	16.32
4,590.19	5,508.08	6,418.45	7,898.89	10,488.69	12,884.35	15,570.39	17,788.60	126,254.38	2,037.21
122.67	129.84	135.22	146.04	161.80	172.73	183.40	187.10	284.93	124.83

#### 4 下水道使用料の収納率（税込み表示）

現年度 (単位：円，%)

年度	予算額	調定額	収入済額	未収金	収納率
平成30年度	2,342,940,000	2,370,822,974	2,163,135,047	207,687,927	91.24
令和元年度	2,376,763,000	2,364,401,816	2,149,812,233	214,589,583	90.92
令和2年度	2,403,696,000	2,432,754,412	2,219,397,958	213,356,454	91.23
令和3年度	2,404,287,000	2,435,959,613	2,223,816,453	212,143,160	91.29
令和4年度	2,406,893,000	2,421,752,169	2,210,713,650	211,038,519	91.29

過年度 (単位：円，%)

年度	未収金	収入済額	収入未済額	不納欠損額	収納率
平成30年度	211,963,995	203,095,601	8,868,394	1,996,311	95.82
令和元年度	214,560,010	206,546,941	8,013,069	1,763,250	96.27
令和2年度	220,839,402	213,517,661	7,321,741	1,299,165	96.68
令和3年度	219,379,030	212,423,218	6,955,812	1,541,447	96.83
令和4年度	217,557,525	211,046,385	6,511,140	1,258,546	97.01

## 5 受益者負担金

### (1) 受益者負担金に関する条例の経緯

昭和48年 2月 1日	八千代市八千代都市計画下水道事業受益者負担に関する条例制定
昭和48年 4月 1日	受益者負担金を賦課，徴収開始(八千代負担区 179円/㎡)
昭和50年10月 1日	条例一部改正(昭和51年4月1日施行。村上負担区 240円/㎡)
昭和57年 3月30日	条例一部改正(昭和57年4月1日施行。その他の排水区域 308円/㎡)

### (2) 受益者負担金の賦課状況

(単位：円，件)

年 度	調定件数	調 定 額	八千代負担区 件数	村上負担区 件数	その他の排水区域 件数
平成30年度	313	31,071,994	0	0	313
令和元年度	140	7,410,196	0	0	140
令和2年度	192	10,046,515	0	0	192
令和3年度	268	25,730,318	0	0	268
令和4年度	92	11,522,784	0	0	92

## 6 排水設備工事等の手数料

### (1) 手数料の変遷

施行 年月日	手数料の別	内 容
昭 和 43 年 4 月 1 日	指定排水設備工事業者の 認定申請	1件につき3,000円
	材料検査	1件につき150円
	排水設備等の工事の検査	150ミリメートル未満 1件につき150円 150ミリメートル以上 1件につき300円 300ミリメートル以上 1件につき3,000円
平 成 26 年 4 月 1 日	指定排水設備工事業者の 認定申請	新規 1件につき20,000円 更新 1件につき10,000円
	材料検査	(廃止)
	排水設備等の計画の確認	1件につき1,500円
	排水設備等の工事の検査	1件につき3,000円

### (2) 手数料の収入状況

年度	指定排水設備工事業者認定手数料			排水設備工事確認手数料		排水設備竣工検査手数料	
	新規件数	更新件数	金額	件数	金額	件数	金額
令和2年度	8件	29件	450,000円	1,059件	1,588,500円	1,057件	3,180,000円
令和3年度	13件	21件	470,000円	1,026件	1,539,000円	1,023件	3,087,000円
令和4年度	6件	55件	670,000円	898件	1,347,000円	898件	2,736,000円





V 財 務



1 予算・決算対比表（税込み表示）

【収益的収支】

収入

(単位：円，%)

科 目	予 算 額	決 算 額	予算額に比べ 決算額の増減	収 入 率
下水道事業収益	3,782,210,000	3,737,335,255	△44,874,745	98.81
営業収益	2,941,305,000	2,904,603,983	△36,701,017	98.75
営業外収益	840,905,000	798,500,585	△42,404,415	94.96
特別利益	-	34,230,687	34,230,687	皆増

支出

(単位：円，%)

科 目	予 算 額	決 算 額	翌 年 度 繰 越 額	不 用 額	執 行 率
下水道事業費用	3,712,022,000	3,533,726,233	-	178,295,767	95.20
営業費用	3,579,642,000	3,425,334,366	-	154,307,634	95.69
営業外費用	127,380,000	108,391,867	-	18,988,133	85.09
予備費	5,000,000	-	-	5,000,000	-

【資本的収支】

収入

(単位：円，%)

科 目	予 算 額	決 算 額	予算額に比べ 決算額の増減	収 入 率
資本的収入	2,459,725,000	1,105,635,651	△1,354,089,349	44.95
企業債	1,600,200,000	455,900,000	△1,144,300,000	28.49
出資金	29,522,000	29,521,742	△258	100.00
補助金	642,246,000	491,765,000	△150,481,000	76.57
負担金	187,756,000	128,448,909	△59,307,091	68.41
長期貸付金返済収入	1,000	-	△1,000	-

支出

(単位：円，%)

科 目	予 算 額	決 算 額	翌 年 度 繰 越 額	不 用 額	執 行 率
資本的支出	3,481,123,000	2,423,381,887	688,317,998	369,423,115	69.61
建設改良費	2,878,187,000	1,866,816,933	688,317,998	323,052,069	64.86
企業債償還金	556,565,000	556,564,954	-	46	100.00
投資	1,000	-	-	1,000	-
予備費	46,370,000	-	-	46,370,000	-

## 2 比較損益計算書（税抜き表示）

（単位：円，％）

科目	区分	令和2年度			令和3年度			令和4年度		
		金額	構成比	増減率	金額	構成比	増減率	金額	構成比	増減率
下水道事業収益		3,419,284,638	100.0	3.7	3,476,604,945	100.0	1.7	3,488,994,348	100.0	0.4
営業収益		2,628,592,304	76.9	2.5	2,627,916,098	75.6	△0.0	2,684,835,604	76.9	2.2
下水道使用料		2,211,974,864	64.7	1.6	2,214,893,798	63.7	0.1	2,201,983,790	63.1	△0.6
雨水処理負担金		411,398,040	12.0	7.3	407,923,600	11.7	△0.8	478,097,314	13.7	17.2
その他営業収益		5,219,400	0.2	△15.2	5,098,700	0.2	△2.3	4,754,500	0.1	△6.8
営業外収益		790,267,210	23.1	9.5	765,461,087	22.0	△3.1	773,039,937	22.2	1.0
受取利息及び配当金		555,488	0.0	△27.2	369,643	0.0	△33.5	359,177	0.0	△2.8
他会計負担金		90,159,236	2.6	125.6	73,765,328	2.1	△18.2	53,934,490	1.5	△26.9
共同事業負担金		13,914,853	0.4	177.7	3,528,394	0.1	△74.6	3,130,316	0.1	△11.3
引当金戻入益		-	-	皆減	-	-	-	3,097,174	0.1	皆増
長期前受金戻入		682,452,779	20.0	2.8	685,243,717	19.7	0.4	710,810,736	20.4	3.7
雑収益		3,184,854	0.1	8.6	2,554,005	0.1	△19.8	1,708,044	0.1	△33.1
特別利益		425,124	0.0	△95.7	83,227,760	2.4	19,477.3	31,118,807	0.9	△62.6
過年度損益修正益		-	-	-	83,227,760	2.4	-	31,118,807	0.9	△62.6
その他特別利益		425,124	0.0	△95.7	-	-	皆減	-	-	-
下水道事業費用		3,347,842,454	100.0	6.8	3,320,173,384	100.0	△0.8	3,395,405,718	100.0	2.3
営業費用		3,185,092,689	95.1	7.7	3,184,256,831	95.9	△0.0	3,272,423,325	96.3	2.8
管渠費		201,766,759	6.0	△15.4	202,028,371	6.1	0.1	238,493,242	7.0	18.0
ポンプ場費		69,341,003	2.1	△1.3	80,485,896	2.4	16.1	73,771,449	2.2	△8.3
流域下水道維持管理費		1,094,224,097	32.7	18.3	1,115,050,770	33.6	1.9	1,132,249,231	33.3	1.5
水質規制費		10,463,337	0.3	△3.4	10,238,493	0.3	△2.1	10,238,693	0.3	0.0
普及促進費		21,143,571	0.6	△0.7	17,921,130	0.6	△15.2	18,488,079	0.5	3.2
業務費		147,129,163	4.4	6.4	135,942,217	4.1	△7.6	138,397,845	4.1	1.8
総係費		118,891,327	3.6	47.1	94,112,934	2.8	△20.8	91,167,478	2.7	△3.1
減価償却費		1,517,466,558	45.3	3.0	1,521,631,595	45.8	0.3	1,559,760,833	45.9	2.5
資産減耗費		4,666,874	0.1	471.8	6,825,310	0.2	46.3	9,856,475	0.3	44.4
その他営業費用		-	-	皆減	20,115	0.0	皆増	-	-	皆減
営業外費用		154,696,128	4.6	△7.1	135,916,553	4.1	△12.1	122,982,393	3.7	△9.5
支払利息及び企業債取扱諸費		135,498,482	4.1	△10.9	118,612,214	3.6	△12.5	104,049,871	3.1	△12.3
共同事業負担金		4,909,002	0.1	△10.2	4,338,801	0.1	△11.6	3,756,478	0.1	△13.4
雑支出		14,288,644	0.4	59.7	12,965,538	0.4	△9.3	15,176,044	0.5	17.0
特別損失		8,053,637	0.3	△18.3	-	-	皆減	-	-	-
減損損失		8,053,637	0.3	皆増	-	-	皆減	-	-	-
当年度純利益		71,442,184	-	△55.9	156,431,561	-	119.0	93,588,630	-	△40.2

### 3 資本的収支の状況（税込み表示）

（単位：円，％）

科目	令和2年度			令和3年度			令和4年度		
	金額	構成比	増減率	金額	構成比	増減率	金額	構成比	増減率
資本的収入	500,915,241	100.0	△67.3	2,361,068,958	100.0	371.4	1,105,635,651	100.0	△53.2
企業債	205,200,000	41.0	△65.5	1,050,400,000	44.5	411.9	455,900,000	41.2	△56.6
出資金	39,320,302	7.8	△39.7	40,891,183	1.7	4.0	29,521,742	2.7	△27.8
補助金	122,342,000	24.4	△79.3	987,498,000	41.8	707.2	491,765,000	44.5	△50.2
負担金	134,052,939	26.8	△52.2	282,279,775	12.0	110.6	128,448,909	11.6	△54.5
資本的支出	1,309,661,056	100.0	△45.0	3,310,533,457	100.0	152.8	2,423,381,887	100.0	△26.8
建設改良費	714,919,502	54.6	△58.2	2,706,473,693	81.8	278.6	1,866,816,933	77.0	△31.0
公共下水道施設 拡張	510,700,567	39.0	△65.3	2,476,033,831	74.8	384.8	1,386,611,165	57.2	△44.0
公共下水道施設 改良	44,348,400	3.4	273.5	69,260,000	2.1	56.2	265,940,000	11.0	284.0
建設改良事務費	75,670,313	5.8	5.4	73,850,549	2.2	△2.4	69,181,810	2.8	△6.3
流域下水道建設費 負担	50,576,000	3.8	102.7	55,611,000	1.7	10.0	89,045,000	3.7	60.1
共同事業負担金	30,117,592	2.3	△75.1	30,744,813	0.9	2.1	31,385,368	1.3	2.1
固定資産購入費	3,506,630	0.3	△63.1	973,500	0.1	△72.2	24,653,590	1.0	2,432.5
企業債償還金	594,741,554	45.4	1.9	604,059,764	18.2	1.6	556,564,954	23.0	△7.9
企業債償還金	594,741,554	45.4	1.9	604,059,764	18.2	1.6	556,564,954	23.0	△7.9
差引	△808,745,815	-	-	△995,113,733	-	-	△1,317,746,236	-	-

※令和3年度の資本的収入の負担金には、翌年度へ繰越される支出の財源充当額 45,649,234円を含んでおり、差引の算出にあたり、この額を資本的収入から除いている。

4 比較貸借対照表（税抜き表示）

(1) 資産の部

(単位：円，%)

区分 科目	令和2年度			令和3年度			令和4年度		
	金額	構成比	増減率	金額	構成比	増減率	金額	構成比	増減率
固定資産	38,570,729,555	95.4	△2.0	40,034,205,069	95.0	3.8	40,206,034,135	95.4	0.4
有形固定資産	35,787,952,854	88.5	△1.6	37,429,370,099	88.9	4.6	37,280,692,956	88.5	△0.4
土地	1,463,018,939	3.6	0.0	1,466,513,501	3.5	0.2	1,466,513,501	3.5	0.0
建物	337,094,491	0.8	△4.7	320,327,619	0.8	△5.0	320,506,912	0.8	0.1
構築物	32,130,373,106	79.5	△2.8	33,185,564,625	78.8	3.3	34,470,413,133	81.8	3.9
機械及び装置	519,483,737	1.3	△6.7	482,236,613	1.1	△7.2	716,519,821	1.7	48.6
車両運搬具	5,366,802	0.0	107.1	4,305,586	0.0	△19.8	3,444,370	0.0	△20.0
工具器具及び備品	1,159,404	0.0	△6.2	1,967,454	0.0	69.7	6,217,401	0.0	216.0
建設仮勘定	1,331,456,375	3.3	38.4	1,968,454,701	4.7	47.8	297,077,818	0.7	△84.9
無形固定資産	2,779,776,701	6.9	△6.1	2,601,834,970	6.1	△6.4	2,922,341,179	6.9	12.3
地上権	9,161,092	0.0	0.0	9,161,092	0.0	0.0	9,161,092	0.0	0.0
施設利用権	2,769,787,609	6.9	△6.1	2,591,845,878	6.1	△6.4	2,913,000,087	6.9	12.4
電話加入権	828,000	0.0	0.0	828,000	0.0	0.0	180,000	0.0	△78.3
投資その他の資産	3,000,000	0.0	0.0	3,000,000	0.0	0.0	3,000,000	0.0	0.0
出資金	3,000,000	0.0	0.0	3,000,000	0.0	0.0	3,000,000	0.0	0.0
流動資産	1,869,902,554	4.6	5.7	2,099,479,813	5.0	12.3	1,911,678,562	4.6	△8.9
現金預金	901,475,723	2.2	△37.0	1,627,770,867	3.9	80.6	1,558,013,236	3.7	△4.3
未収金	239,910,421	0.6	△0.0	313,553,352	0.7	30.7	242,374,775	0.6	△22.7
貸倒引当金	△6,783,590	0.0	1.4	△6,244,406	0.0	7.9	△6,009,449	0.0	3.8
前払金	735,300,000	1.8	603.6	164,400,000	0.4	△77.6	117,300,000	0.3	△28.6
資産合計	40,440,632,109	100.0	△1.6	42,133,684,882	100.0	4.2	42,117,712,697	100.0	△0.0

## (2) 負債・資本の部

(単位：円，%)

科目	区分	令和2年度			令和3年度			令和4年度		
		金額	構成比	増減率	金額	構成比	増減率	金額	構成比	増減率
固定負債		7,290,425,337	18.0	△4.8	7,804,619,910	18.5	7.1	7,775,135,354	18.5	△0.4
企業債		7,152,207,694	17.7	△5.3	7,646,042,740	18.1	6.9	7,619,655,358	18.1	△0.3
引当金		138,217,643	0.3	27.8	158,577,170	0.4	14.7	155,479,996	0.4	△2.0
流動負債		767,632,802	1.9	△7.6	751,740,202	1.8	△2.1	747,879,324	1.7	△0.5
企業債		604,059,764	1.5	1.6	556,564,954	1.3	△7.9	482,287,382	1.1	△13.3
未払金		140,867,401	0.4	△19.1	175,659,808	0.4	24.7	87,666,389	0.2	△50.1
引当金		12,466,265	0.0	26.9	10,250,348	0.1	△17.8	11,722,139	0.0	14.4
その他流動負債		10,239,372	0.0	△80.4	9,265,092	0.0	△9.5	166,203,414	0.4	1,693.9
繰延収益		18,989,044,301	47.0	△1.9	19,960,504,633	47.4	5.1	19,831,726,286	47.1	△0.6
長期前受金		18,989,044,301	47.0	△1.9	19,960,504,633	47.4	5.1	19,831,726,286	47.1	△0.6
資本金		12,452,712,868	30.8	1.7	12,677,931,932	30.1	1.8	12,801,937,082	30.4	1.0
剰余金		940,816,801	2.3	△7.0	938,888,205	2.2	△0.2	961,034,651	2.3	2.4
資本剰余金		707,519,898	1.7	0.0	711,014,460	1.7	0.5	711,014,460	1.7	0.0
受贈財産評価額		707,519,898	1.7	0.0	711,014,460	1.7	0.5	711,014,460	1.7	0.0
利益剰余金		233,296,903	0.6	△23.3	227,873,745	0.5	△2.3	250,020,191	0.6	9.7
当年度未処分利益剰余金		233,296,903	0.6	△23.3	227,873,745	0.5	△2.3	250,020,191	0.6	9.7
負債・資本合計		40,440,632,109	100.0	△1.6	42,133,684,882	100.0	4.2	42,117,712,697	100.0	△0.0

5 固定資産明細

(1) 有形固定資産

(単位：円，%)

科目	区分	令和2年度			令和3年度			令和4年度		
		金額	構成比	増減率	金額	構成比	増減率	金額	構成比	増減率
土地		1,463,018,939	4.1	0.0	1,466,513,501	3.9	0.0	1,466,513,501	3.9	0.0
施設用地		1,463,018,939	4.1	0.0	1,466,513,501	3.9	0.0	1,466,513,501	3.9	0.0
建物		337,094,491	1.0	△4.7	320,327,619	0.8	△5.0	320,506,912	0.9	0.1
施設用建物		337,094,491	1.0	△4.7	320,327,619	0.8	△5.0	320,506,912	0.9	0.1
構築物		32,130,373,106	89.8	△2.8	33,185,564,625	88.7	3.3	34,470,413,133	92.5	3.9
管路施設		29,534,043,197	82.6	△2.8	30,642,015,375	81.9	3.8	31,986,463,085	85.8	4.4
マンホールポンプ		76,695,369	0.2	△4.1	72,535,345	0.2	△5.4	68,375,321	0.2	△5.7
雨水調整池		2,367,623,358	6.6	△1.5	2,318,271,195	6.2	△2.1	2,268,092,671	6.1	△2.2
その他構築物		152,011,182	0.4	△3.4	152,742,710	0.4	0.5	147,482,056	0.4	△3.4
機械及び装置		519,483,737	1.4	△6.7	482,236,613	1.3	△7.2	716,519,821	1.9	48.6
電気計装設備		224,372,932	0.6	△6.8	208,012,258	0.5	△7.3	350,297,579	0.9	68.4
沈砂池設備		64,746,301	0.2	△7.8	59,303,634	0.2	△8.4	165,999,571	0.4	179.9
ポンプ設備		146,433,133	0.4	△5.1	138,476,404	0.4	△5.4	130,519,675	0.4	△5.7
附帯設備		72,379,313	0.2	△6.6	67,300,588	0.2	△7.0	62,967,596	0.2	△6.4
その他機械及び装置		11,552,058	0.0	△18.0	9,143,729	0.0	△20.8	6,735,400	0.0	△26.3
車両運搬具		5,366,802	0.0	107.1	4,305,586	0.0	△19.8	3,444,370	0.0	△20.0
工具器具及び備品		1,159,404	0.0	△6.2	1,967,454	0.0	69.7	6,217,401	0.0	216.0
建設仮勘定		1,331,456,375	3.7	38.4	1,968,454,701	5.3	47.8	297,077,818	0.8	△84.9
有形固定資産計		35,787,952,854	100.0	△1.6	37,429,370,099	100.0	4.6	37,280,692,956	100.0	△0.4

(2) 無形固定資産

(単位：円，%)

科目	区分	令和2年度			令和3年度			令和4年度		
		金額	構成比	増減率	金額	構成比	増減率	金額	構成比	増減率
地上権		9,161,092	0.3	0.0	9,161,092	0.4	0.0	9,161,092	0.3	0.0
施設利用権		2,769,787,609	99.7	△6.1	2,591,845,878	99.6	△6.4	2,913,000,087	99.7	12.4
電話加入権		828,000	0.0	0.0	828,000	0.0	0.0	180,000	0.0	△78.3
無形固定資産計		2,779,776,701	100.0	△6.1	2,601,834,970	100.0	△6.4	2,922,341,179	100.0	12.3



6 企業債明細書

公共下水道事業

(単位：円，%)

種 類	発行年月日	発行総額	償 還 高		未償還残高	利 率	償還 終期 年度
			当年度償還高	償還高累計			
政府資金	平成 5年 4月 27日	408,000,000	26,203,537	408,000,000	-	4.40	令和 4
政府資金	平成 5年 4月 27日	277,200,000	17,802,991	277,200,000	-	4.40	令和 4
政府資金	平成 6年 4月 28日	386,000,000	23,531,141	361,446,143	24,553,857	4.30	令和 5
公庫資金	平成 6年 10月 28日	5,500,000	190,631	5,500,000	-	4.60	令和 4
政府資金	平成 6年 10月 31日	28,100,000	1,704,359	25,396,942	2,703,058	4.50	令和 6
公庫資金	平成 7年 3月 30日	204,400,000	14,195,942	204,400,000	-	4.75	令和 4
政府資金	平成 7年 5月 26日	387,800,000	21,876,837	341,462,176	46,337,824	3.85	令和 6
公庫資金	平成 8年 4月 10日	149,300,000	8,907,668	140,082,366	9,217,634	3.45	令和 5
政府資金	平成 8年 4月 19日	299,600,000	15,762,298	248,995,499	50,604,501	3.40	令和 7
政府資金	平成 9年 4月 21日	315,400,000	15,346,528	249,727,415	65,672,585	2.70	令和 8
公庫資金	平成 9年 4月 30日	148,500,000	8,121,759	131,575,603	16,924,397	2.75	令和 6
公庫資金	平成10年 4月 10日	92,600,000	4,713,055	77,855,426	14,744,574	2.10	令和 7
政府資金	平成10年 4月 20日	179,600,000	8,173,402	136,201,664	43,398,336	2.00	令和 9
公庫資金	平成11年 4月 20日	15,700,000	782,561	12,401,028	3,298,972	2.10	令和 8
公庫資金	平成12年 3月 22日	22,600,000	1,097,639	16,771,860	5,828,140	2.00	令和 9
政府資金	平成12年 3月 24日	81,500,000	3,564,254	54,461,564	27,038,436	2.00	令和 11
公庫資金	平成12年 4月 28日	31,100,000	1,518,122	23,014,925	8,085,075	2.10	令和 9
公庫資金	平成12年 12月 20日	8,800,000	423,168	6,315,872	2,484,128	2.00	令和 10
政府資金	平成12年 12月 25日	78,800,000	3,412,054	50,925,654	27,874,346	2.00	令和 12
政府資金	平成13年 4月 27日	119,600,000	5,016,573	77,038,934	42,561,066	1.30	令和 12
公庫資金	平成13年 4月 27日	57,000,000	2,645,962	40,325,052	16,674,948	1.40	令和 10
政府資金	平成14年 4月 30日	128,700,000	5,419,257	74,477,810	54,222,190	2.10	令和 13
公庫資金	平成14年 4月 30日	63,000,000	2,949,454	40,534,861	22,465,139	2.10	令和 11
公庫資金	平成15年 4月 25日	68,400,000	3,065,290	42,628,635	25,771,365	1.10	令和 12
政府資金	平成15年 4月 30日	260,800,000	10,630,114	147,831,779	112,968,221	1.10	令和 14
政府資金	平成16年 4月 30日	364,800,000	14,732,308	180,703,075	184,096,925	2.10	令和 15
公庫資金	平成17年 5月 27日	20,000,000	879,232	10,229,573	9,770,427	1.90	令和 14
政府資金	平成17年 5月 30日	293,000,000	11,600,185	134,200,791	158,799,209	2.00	令和 16
政府資金	平成17年 5月 30日	20,000,000	791,821	9,160,465	10,839,535	2.00	令和 16
政府資金	平成18年 5月 26日	4,400,000	169,704	1,801,360	2,598,640	2.30	令和 17
政府資金	平成18年 5月 30日	61,000,000	2,352,712	24,973,401	36,026,599	2.30	令和 17
公庫資金	平成18年 5月 30日	91,700,000	3,941,452	41,837,441	49,862,559	2.30	令和 15
公庫資金	平成18年 5月 30日	101,300,000	4,354,079	46,217,372	55,082,628	2.30	令和 15
政府資金	平成19年 5月 25日	255,300,000	9,683,869	96,166,902	159,133,098	2.10	令和 18
政府資金	平成19年 5月 25日	24,000,000	910,351	9,040,365	14,959,635	2.10	令和 18
政府資金	平成20年 3月 25日	172,300,000	6,400,453	58,366,733	113,933,267	2.10	令和 19
機構資金	平成21年 3月 25日	77,100,000	3,142,514	26,253,473	50,846,527	1.90	令和 18
機構資金	平成22年 1月 28日	402,500,000	16,181,214	127,799,815	274,700,185	2.00	令和 19
政府資金	平成22年 2月 23日	131,800,000	4,744,953	37,341,432	94,458,568	2.10	令和 21
機構資金	平成23年 3月 24日	137,700,000	4,871,780	32,244,699	105,455,301	1.90	令和 22

(単位：円，%)

種 類	発行年月日	発行総額	償 還 高		未償還残高	利 率	償還 終期 年度
			当年度償還高	償還高累計			
政府資金	平成23年 3月 25日	771,200,000	27,284,798	180,589,048	590,610,952	1.90	令和 22
機構資金	平成23年 12月 27日	113,000,000	4,019,025	24,947,700	88,052,300	1.70	令和 23
機構資金	平成24年 3月 27日	136,600,000	4,817,449	27,718,538	108,881,462	1.70	令和 23
機構資金	平成24年 3月 27日	45,300,000	3,834,881	29,532,789	15,767,211	1.10	令和 8
機構資金	平成25年 3月 26日	118,400,000	4,178,035	20,279,573	98,120,427	1.50	令和 24
機構資金	平成25年 3月 26日	75,700,000	6,331,161	43,274,747	32,425,253	0.80	令和 9
機構資金	平成25年 3月 26日	34,300,000	1,210,360	5,874,910	28,425,090	1.50	令和 24
機構資金	平成25年 3月 26日	220,700,000	18,458,222	126,165,611	94,534,389	0.80	令和 9
機構資金	平成26年 3月 27日	238,900,000	8,385,908	32,852,962	206,047,038	1.40	令和 25
機構資金	平成26年 3月 27日	19,600,000	688,002	2,695,345	16,904,655	1.40	令和 25
機構資金	平成27年 3月 26日	176,200,000	6,230,046	18,468,738	157,731,262	1.20	令和 26
機構資金	平成27年 3月 26日	155,100,000	5,483,995	16,257,101	138,842,899	1.20	令和 26
機構資金	平成28年 3月 30日	168,400,000	6,371,829	12,711,918	155,688,082	0.50	令和 27
機構資金	平成28年 3月 30日	141,200,000	5,342,650	10,658,687	130,541,313	0.50	令和 27
政府資金	平成29年 3月 27日	19,900,000	740,092	740,092	19,159,908	0.60	令和 28
機構資金	平成29年 3月 30日	161,800,000	6,017,428	6,017,428	155,782,572	0.60	令和 28
機構資金	平成29年 3月 30日	29,700,000	1,104,559	1,104,559	28,595,441	0.60	令和 28
機構資金	平成30年 3月 29日	82,000,000			82,000,000	0.60	令和 29
機構資金	平成30年 3月 29日	32,200,000			32,200,000	0.60	令和 29
機構資金	平成31年 2月 27日	26,500,000			26,500,000	0.40	令和 30
政府資金	平成31年 3月 25日	479,400,000			479,400,000	0.50	令和 30
機構資金	平成31年 3月 28日	547,500,000			547,500,000	0.50	令和 30
機構資金	令和 2年 3月 27日	81,900,000			81,900,000	0.30	令和 31
機構資金	令和 2年 3月 30日	292,000,000			292,000,000	0.30	令和 31
機構資金	令和 2年 3月 30日	220,200,000			220,200,000	0.30	令和 31
機構資金	令和 3年 3月 30日	48,900,000			48,900,000	利率見直し方式 0.20	令和 42
機構資金	令和 3年 3月 30日	136,600,000			136,600,000	0.50	令和 32
機構資金	令和 3年 3月 30日	19,700,000			19,700,000	0.50	令和 32
機構資金	令和 3年 11月 25日	461,800,000			461,800,000	利率見直し方式 0.10	令和 43
機構資金	令和 4年 3月 30日	11,100,000			11,100,000	0.70	令和 33
機構資金	令和 4年 3月 30日	577,500,000			577,500,000	利率見直し方式 0.30	令和 43
機構資金	令和 5年 1月 5日	168,600,000			168,600,000	1.10	令和 34
機構資金	令和 5年 3月 30日	251,900,000			251,900,000	1.20	令和 32
機構資金	令和 5年 3月 30日	35,400,000			35,400,000	1.20	令和 32
合 計		12,074,100,000	402,309,663	4,590,797,851	7,483,302,149		

## 流域下水道事業

(単位：円，%)

種 類	発行年月日	発行総額	償 還 高		未償還残高	利 率	償還 終期 年度
			当年度償還高	償還高累計			
政府資金	平成 5年 3月 25日	378,300,000	24,296,073	378,300,000	-	4.40	令和 4
政府資金	平成 6年 3月 23日	305,000,000	17,558,333	286,794,939	18,205,061	3.65	令和 5
政府資金	平成 6年 5月 13日	22,900,000	1,396,018	21,443,307	1,456,693	4.30	令和 5
政府資金	平成 7年 3月 27日	211,800,000	12,706,299	184,566,152	27,233,848	4.65	令和 6
公庫資金	平成 7年 3月 30日	103,400,000	7,181,313	103,400,000	-	4.75	令和 4
公庫資金	平成 8年 4月 10日	78,300,000	4,671,604	73,465,836	4,834,164	3.45	令和 5
政府資金	平成 8年 4月 19日	164,200,000	8,638,750	136,465,491	27,734,509	3.40	令和 7
政府資金	平成 9年 4月 21日	165,100,000	8,033,329	130,722,881	34,377,119	2.70	令和 8
公庫資金	平成 9年 4月 30日	76,000,000	4,156,591	67,338,356	8,661,644	2.75	令和 6
公庫資金	平成10年 4月 10日	80,000,000	4,071,753	67,261,707	12,738,293	2.10	令和 7
政府資金	平成10年 4月 20日	154,100,000	7,012,924	116,863,454	37,236,546	2.00	令和 9
公庫資金	平成11年 4月 20日	80,100,000	3,992,560	63,268,940	16,831,060	2.10	令和 8
政府資金	平成11年 4月 30日	153,000,000	6,825,669	109,066,392	43,933,608	2.00	令和 10
公庫資金	平成12年 4月 20日	73,000,000	3,563,438	54,022,170	18,977,830	2.10	令和 9
政府資金	平成12年 4月 20日	144,000,000	6,322,211	95,845,534	48,154,466	2.10	令和 11
政府資金	平成13年 4月 20日	164,800,000	6,912,468	106,153,983	58,646,017	1.30	令和 12
公庫資金	平成13年 4月 20日	78,900,000	3,662,569	55,818,364	23,081,636	1.40	令和 10
公庫資金	平成14年 4月 22日	105,100,000	4,920,437	67,622,440	37,477,560	2.10	令和 11
政府資金	平成14年 4月 30日	194,900,000	8,206,785	112,787,296	82,112,704	2.10	令和 13
公庫資金	平成15年 4月 25日	39,700,000	1,779,123	24,742,060	14,957,940	1.10	令和 12
政府資金	平成15年 4月 30日	37,300,000	1,520,335	21,143,119	16,156,881	1.10	令和 14
公庫資金	平成16年 4月 28日	34,500,000	1,547,389	19,096,166	15,403,834	2.00	令和 13
政府資金	平成16年 4月 30日	29,200,000	1,179,231	14,464,172	14,735,828	2.10	令和 15
政府資金	平成17年 5月 27日	20,900,000	827,453	9,572,684	11,327,316	2.00	令和 16
公庫資金	平成17年 5月 27日	24,800,000	1,090,248	12,684,673	12,115,327	1.90	令和 14
政府資金	平成18年 5月 26日	18,800,000	725,098	7,696,722	11,103,278	2.30	令和 17
公庫資金	平成18年 5月 30日	19,100,000	820,957	8,714,233	10,385,767	2.30	令和 15
政府資金	平成19年 5月 24日	10,900,000	413,451	4,105,835	6,794,165	2.10	令和 18
政府資金	平成20年 3月 25日	6,000,000	222,882	2,032,503	3,967,497	2.10	令和 19
合 計		2,974,100,000	154,255,291	2,355,459,409	618,640,591		

(合 計)

(単位：円)

種 類	発行総額	償 還 高		未償還残高
		当年度償還高	償還高累計	
政 府 資 金	7,729,400,000	350,651,900	4,924,273,708	2,805,126,292
公 庫 資 金	1,872,800,000	99,243,996	1,457,124,959	415,675,041
機 構 資 金	5,446,000,000	106,669,058	564,858,593	4,881,141,407
完 済 額	17,091,900,000	-	17,091,900,000	-
合 計	32,140,100,000	556,564,954	24,038,157,260	8,101,942,740

7 処理原価構成の推移（税抜き表示）

（単位：円，％）

科目	区分	令和2年度			令和3年度			令和4年度		
		金額	有収水量 1m <sup>3</sup> 当たり	構成比	金額	有収水量 1m <sup>3</sup> 当たり	構成比	金額	有収水量 1m <sup>3</sup> 当たり	構成比
性質別	人件費	88,189,473	4.93	4.1	61,263,071	3.44	2.9	67,337,128	3.82	3.2
	動力費	5,857,928	0.33	0.3	6,005,930	0.34	0.3	8,301,273	0.47	0.4
	修繕費	51,514,979	2.88	2.4	52,211,552	2.93	2.5	39,449,759	2.24	1.9
	委託料	81,234,753	4.54	3.8	100,708,024	5.65	4.7	84,295,455	4.78	4.0
	減価償却費	618,637,688	34.60	29.1	615,839,381	34.58	28.9	616,161,007	34.93	29.0
	資産減耗費	3,846,646	0.22	0.2	5,770,504	0.32	0.3	7,727,962	0.44	0.4
	支払利息	65,263,355	3.65	3.1	52,478,719	2.95	2.5	41,309,807	2.34	1.9
	流域下水道維持 管理費負担金	1,037,721,796	58.04	48.8	1,067,514,984	59.94	50.2	1,102,793,367	62.52	51.8
	その他	173,795,072	9.73	8.2	166,366,167	9.35	7.7	160,911,575	9.11	7.4
	計	2,126,061,690	118.92	100.0	2,128,158,332	119.50	100.0	2,128,287,333	120.65	100.0
目的別	管渠費	103,205,498	5.77	4.8	113,899,384	6.40	5.3	104,250,541	5.91	4.9
	ポンプ場費	69,341,003	3.88	3.3	80,485,896	4.52	3.8	73,771,449	4.18	3.5
	流域下水道 維持管理費	1,037,120,796	58.01	48.8	1,067,514,984	59.94	50.2	1,102,793,367	62.52	51.8
	業務費	146,653,163	8.20	6.9	135,906,217	7.63	6.4	138,397,845	7.85	6.5
	総係費	81,933,874	4.58	3.8	55,860,183	3.14	2.6	43,665,484	2.47	2.1
	減価償却費	618,637,688	34.60	29.1	615,839,381	34.58	28.9	616,161,007	34.93	28.9
	資産減耗費	3,846,646	0.22	0.2	5,770,504	0.32	0.3	7,727,962	0.44	0.4
	支払利息及び 企業債取扱諸費	65,263,355	3.65	3.1	52,478,719	2.95	2.5	41,309,807	2.34	1.9
	その他	59,667	0.01	0.0	403,064	0.02	0.0	209,871	0.01	0.0
	計	2,126,061,690	118.92	100.0	2,128,158,332	119.50	100.0	2,128,287,333	120.65	100.0
有収水量（m <sup>3</sup> ）		17,878,463			17,809,446			17,640,064		

## 8 経営分析

### (1) 業務分析

項目	算出基準	単位	八千代市		
			平成30年度	令和元年度	令和2年度
有収率	総有収水量	A (m <sup>3</sup> )	17,283,441	17,237,746	17,878,463
	汚水処理水量	B (m <sup>3</sup> )	20,584,776	20,238,074	21,937,595
	$A/B \times 100$	(%)	84.0	85.2	81.5
普及率	処理区域内人口	A (人)	183,609	185,057	187,353
	行政区域内人口	B (人)	198,965	200,275	202,561
	$A/B \times 100$	(%)	92.3	92.4	92.5
水洗化率	水洗便所設置済人口	A (人)	181,994	183,497	185,828
	処理区域内人口	B (人)	183,609	185,057	187,353
	$A/B \times 100$	(%)	99.1	99.2	99.2
使用料単価	下水道使用料	A (円)	2,195,644,821	2,176,147,579	2,211,974,864
	総有収水量	B (m <sup>3</sup> )	17,283,441	17,237,746	17,878,463
	$A/B$	(円/m <sup>3</sup> )	127.04	126.24	123.72
汚水処理原価	汚水処理費	A (円)	2,015,171,255	2,016,830,018	2,126,061,690
	総有収水量	B (m <sup>3</sup> )	17,283,441	17,237,746	17,878,463
	$A/B$	(円/m <sup>3</sup> )	116.60	117.00	118.92
職員1人当たり 処理人口	処理人口	A (人)	183,609	185,057	187,353
	損益勘定所属職員数	B (人)	15	15	21
	$A/B$	(人)	12,241	12,337	8,922
職員1人当たり 有収水量	総有収水量	A (m <sup>3</sup> )	17,283,441	17,237,746	17,878,463
	損益勘定所属職員数	B (人)	15	15	21
	$A/B$	(m <sup>3</sup> )	1,152,229	1,149,183	851,355

### (2) 財務分析

項目	算出基準	単位	八千代市		
			平成30年度	令和元年度	令和2年度
総収支比率	総収益	A (円)	3,309,492,673	3,296,801,161	3,419,284,638
	総費用	B (円)	3,167,352,921	3,134,946,442	3,347,842,454
	$A/B \times 100$	(%)	104.5	105.2	102.1
経常収支比率	経常収益	A (円)	3,309,492,673	3,286,980,979	3,418,859,514
	経常費用	B (円)	3,130,900,724	3,125,091,355	3,339,788,817
	$A/B \times 100$	(%)	105.7	105.2	102.4
営業収支比率	営業収益	A (円)	2,588,464,420	2,565,574,638	2,628,592,304
	営業費用	B (円)	2,946,868,060	2,958,558,424	3,185,092,689
	$A/B \times 100$	(%)	87.8	86.7	82.5
総資本利益率	当年度経常利益	A (円)	178,591,949	161,889,624	79,070,697
	総資本(期首+期末)/2	B (円)	39,848,057,869	40,842,641,816	40,775,749,286
	$A/B \times 100$	(%)	0.45	0.40	0.19
総資本回転率	営業収益	A (円)	2,588,464,420	2,565,574,638	2,628,592,304
	総資本(期首+期末)/2	B (円)	39,848,057,869	40,842,641,816	40,775,749,286
	$A/B$	(回)	0.06	0.06	0.06

		法適用企業		備 考
令 和 3 年 度	令 和 4 年 度	同規模平均	全国平均	
17,809,446	17,640,064	79.5	80.3	処理した汚水のうち使用料徴収の対象となる有収水の割合を示すもの。
21,742,229	21,154,440			
81.9	83.4			
188,291	189,580	83.6	80.7	行政区域内の人口のうち現在処理区域の人口の割合を示すもの。
203,524	204,818			
92.5	92.6			
186,807	188,042	95.3	95.9	現在処理区域内人口のうち実際に水洗便所を設置して汚水を下水道に流している人口の割合を示す。
188,291	189,580			
99.2	99.2			
2,214,893,798	2,201,983,790	134.69	133.85	有収水量1 m <sup>3</sup> 当たりどれだけ収益を得ているかを示すもの。
17,809,446	17,640,064			
124.37	124.83			
2,128,158,313	2,128,287,333	132.85	133.38	有収水量1 m <sup>3</sup> 当たりの汚水を処理するのにどれくらいの経費がかかっているかを示すもの。
17,809,446	17,640,064			
119.50	120.65			
188,291	189,580	6,870	5,766	事業の規模に対する職員数の適否を示す。指数は高いほどよい。
16	18			
11,768	10,532			
17,809,446	17,640,064	717,328	621,740	職員1人当たりの生産量をみて、労働生産性の良否を示す。指数は高いほどよい。
16	18			
1,113,090	980,004			

		法適用企業	備 考
令 和 3 年 度	令 和 4 年 度	全国平均	
3,476,604,945	3,488,994,348	107.1	総費用に対する総収益の相対的な割合で、指数は100以上が益、100以下が損を示す。100以上で高いほどよい。
3,320,173,384	3,395,405,718		
104.7	102.8		
3,393,377,185	3,457,875,541	107.0	経常費用（営業費用・営業外費用）に対する経常収益（営業収益・営業外収益）の相対的な割合を示す。指数は100以上で高いほどよい。
3,320,173,384	3,395,405,718		
102.2	101.8		
2,627,916,098	2,684,835,604	73.6	業務活動によってもたらされた営業収益と、それに要した営業費用とを比較し業務活動能率を表す。指数は100以上で高いほどよい。
3,184,256,831	3,272,423,325		
82.5	82.0		
73,203,801	62,469,823	0.40	投下した総資本に対し、どれだけ利益をあげているかを示す。指数は高いほどよい。
41,287,158,496	42,125,698,790		
0.18	0.15		
2,627,916,098	2,684,835,604	0.04	総資本に対する営業収益の割合で、期間中に総資本の何倍の営業収益があったかを示す。
41,287,158,496	42,125,698,790		
0.06	0.06		

項目	算出基準	単位	八千代市		
			平成30年度	令和元年度	令和2年度
自己資本回転率	営業収益 A	(円)	2,588,464,420	2,565,574,638	2,628,592,304
	自己資本(期首+期末)/2 B	(円)	31,368,505,520	32,351,198,152	32,501,697,164
	A/B	(回)	0.08	0.08	0.08
固定資産回転率	営業収益 A	(円)	2,588,464,420	2,565,574,638	2,628,592,304
	固定資産(期首+期末)/2 B	(円)	38,540,860,145	39,204,448,522	38,956,277,682
	A/B	(回)	0.07	0.07	0.07
流動資産回転率	営業収益 A	(円)	2,588,464,420	2,565,574,638	2,628,592,304
	流動資産(期首+期末)/2 B	(円)	1,307,197,724	1,638,193,294	1,819,471,604
	A/B	(回)	1.98	1.57	1.44
流動比率	流動資産 A	(円)	1,507,345,934	1,769,040,653	1,869,902,554
	流動負債 B	(円)	800,022,920	830,864,064	767,632,802
	A/B × 100	(%)	188.4	212.9	243.6
当座比率	現金預金+(未収金-貸倒引当金) A	(円)	1,381,645,934	1,664,540,653	1,134,602,554
	流動負債 B	(円)	800,022,920	830,864,064	767,632,802
	A/B × 100	(%)	172.7	200.3	147.8
自己資本構成比率	資本金+剰余金+評価差額等+繰延収益 A	(円)	32,081,575,946	32,620,820,357	32,382,573,970
	総資本 B	(円)	40,574,417,169	41,110,866,462	40,440,632,109
	A/B × 100	(%)	79.1	79.3	80.1
固定資産構成比率	固定資産 A	(円)	39,067,071,235	39,341,825,809	38,570,729,555
	総資産 B	(円)	40,574,417,169	41,110,866,462	40,440,632,109
	A/B × 100	(%)	96.3	95.7	95.4
固定負債構成比率	固定負債 A	(円)	7,692,818,303	7,659,182,041	7,290,425,337
	総資本 B	(円)	40,574,417,169	41,110,866,462	40,440,632,109
	A/B × 100	(%)	19.0	18.6	18.0
固定資産対長期資本比率	固定資産 A	(円)	39,067,071,235	39,341,825,809	38,570,729,555
	資本金+剰余金+評価差額等+固定負債+繰延収益 B	(円)	39,774,394,249	40,280,002,398	39,672,999,307
	A/B × 100	(%)	98.2	97.7	97.2
固定比率	固定資産 A	(円)	39,067,071,235	39,341,825,809	38,570,729,555
	資本金+剰余金+評価差額等+繰延収益 B	(円)	32,081,575,946	32,620,820,357	32,382,573,970
	A/B × 100	(%)	121.8	120.6	119.1
減価償却率	当年度減価償却費 A	(円)	1,445,443,702	1,472,620,166	1,517,466,558
	償却資産 B	(円)	35,487,120,386	36,903,466,740	35,763,265,149
	A/(A+B) × 100	(%)	3.9	3.8	4.1
企業債元金償還金対減価償却費比率	企業債償還金 A	(円)	610,051,817	583,897,256	594,741,554
	当年度減価償却費-長期前受金戻入 B	(円)	805,679,557	809,543,026	835,833,903
	A/B × 100	(%)	75.7	72.1	71.2
企業債元金償還金対使用料収入比率	企業債償還金 A	(円)	610,051,817	583,897,256	594,741,554
	下水道使用料 B	(円)	2,195,644,821	2,176,147,579	2,211,974,864
	A/B × 100	(%)	27.8	26.8	26.9
企業債利息対使用料収入比率	企業債利息 A	(円)	168,624,542	151,728,370	135,498,482
	下水道使用料 B	(円)	2,195,644,821	2,176,147,579	2,211,974,864
	A/B × 100	(%)	7.7	7.0	6.1



		法適用企業	備 考
令和3年度	令和4年度	全国平均	
2,627,916,098	2,684,835,604	0.06	自己資本（資本金・剰余金・評価差額等・繰延収益）の利用度を示す。指数が高いほど企業体質が強く安定していることを表す。
32,979,949,370	33,586,011,395		
0.08	0.08		
2,627,916,098	2,684,835,604	0.04	企業の取引量である営業収益と、設備資産に投下された資本との関係で設備利用の適否をみる。指数が高いほど設備が効率的に使用されていることを表す。
39,302,467,312	40,120,119,602		
0.07	0.07		
2,627,916,098	2,684,835,604	1.32	流動資産の利用度を示す。指数は高いほどよい。
1,984,691,184	2,005,579,188		
1.32	1.34		
2,099,479,813	1,911,678,562	71.4	短期債務に対応すべき流動資産が十分にあるかどうかの支払能力を示す。指数は200以上が望ましい。
751,740,202	747,879,324		
279.3	255.6		
1,935,079,813	1,794,378,562	65.4	短期債務に対応すべき現金預金、及び換金性の高い未収金が十分にあるかどうかの即時支払能力を示す。指数は100以上が望ましい。
751,740,202	747,879,324		
257.4	239.9		
33,577,324,770	33,594,698,019	62.9	総資本中に占める自己資本（資本金・剰余金・評価差額等・繰延収益）の割合を示し、企業体質の強弱と財務の安定を表す。指数は高いほどよい。
42,133,684,882	42,117,712,697		
79.7	79.8		
40,034,205,069	40,206,034,135	96.9	総資産（固定資産・流動資産・繰延資産）における固定資産の割合を示す。100に近いほど資本が固定化の傾向にある。
42,133,684,882	42,117,712,697		
95.0	95.5		
7,804,619,910	7,775,135,354	32.8	総資本（負債・資本合計）中に占める固定負債の割合を示す。指数は低いほどよい。
42,133,684,882	42,117,712,697		
18.5	18.5		
40,034,205,069	40,206,034,135	101.3	固定資産のうち自己資本（資本金・剰余金・評価差額等・繰延収益）と長期借入金によって調達されている割合を示し、流動負債の多寡をみる。指数は低いほどよい。
41,381,944,680	41,369,833,373		
96.7	97.2		
40,034,205,069	40,206,034,135	154.2	固定資産がどれだけ自己資本（資本金・剰余金・評価差額等・繰延収益）によって調達されているかを示す。指数は100以下が望ましい。
33,577,324,770	33,594,698,019		
119.2	119.7		
1,521,631,595	1,559,760,833	3.8	固定資産に投下された資本の回収状況を測定する。
36,586,247,775	38,430,101,724		
4.0	3.9		
604,059,764	556,564,954	132.8	企業債元金償還金が、その補填財源である減価償却費に占める割合を表す。指数は低いほどよい。
837,442,684	851,078,610		
72.1	65.4		
604,059,764	556,564,954	91.3	使用料収入に対する企業債元金償還金の割合で、事業規模に対する企業債発行額の適否をみる。指数は低いほどよい。
2,214,893,798	2,201,983,790		
27.3	25.3		
118,612,214	104,049,871	17.1	使用料収入に対する企業債利息の割合で、事業規模に対する企業債発行額の適否をみる。指数は低いほどよい。
2,214,893,798	2,201,983,790		
5.4	4.7		

項目	算出基準	単位	八千代市		
			平成30年度	令和元年度	令和2年度
企業債元利償還金対 使用料収入比率	企業債元利償還金	A (円)	778,676,359	735,625,626	730,240,036
	下水道使用料	B (円)	2,195,644,821	2,176,147,579	2,211,974,864
	$A/B \times 100$	(%)	35.5	33.8	33.0
職員給与費 対使用料収入比率	職員給与費	A (円)	157,854,021	127,860,723	145,141,093
	下水道使用料	B (円)	2,195,644,821	2,176,147,579	2,211,974,864
	$A/B \times 100$	(%)	7.2	5.9	6.6
職員1人当たり 営業収益	営業収益	A (円)	2,588,464,420	2,565,574,638	2,628,592,304
	損益勘定所属職員数	B (人)	15	15	21
	$(A/B) / 1,000$	(千円)	172,564	171,038	125,171

(注1) 「同規模（現在処理区域内人口15万人以上30万人未満の事業）平均」及び「全国平均（公共下水道事業）」は、  
「令和3年度地方公営企業年鑑」による。

(注2) 「経常収益（費用）＝営業収益（費用）＋営業外収益（費用）」

(注3) 「総資本＝負債＋資本」

(注4) 「自己資本＝資本金＋剰余金＋評価差額等＋繰延収益」

(注5) 「償却資産＝固定資産－（土地＋建設仮勘定＋地上権＋電話加入権＋投資）」

		法適用企業	備 考
令和3年度	令和4年度	全国平均	
722,671,978	660,614,825	108.3	使用料収入に対する企業債元利償還金の割合で、事業規模に対する企業債発行額の適否をみる。指数は低いほどよい。
2,214,893,798	2,201,983,790		
32.6	30.0		
139,068,799	136,878,738	8.8	料金収入に対する職員給与費の割合で、労働分配率を示す。指数は低いほどよい。
2,214,893,798	2,201,983,790		
6.3	6.2		
2,627,916,098	2,684,835,604	116,336	職員1人当たりの売上高をみて、労働生産性の良否を示す。指数は高いほどよい。
16	18		
164,245	149,158		



令和4年度 八千代市上下水道事業年報

発行 八千代市上下水道局

〒276-0046

千葉県八千代市大和田新田312-5

TEL 047(483)6155(代)

FAX 047(483)6111

編 集 八千代市上下水道局 経営企画課総務企画班